

# HOTTE À ASPIRATION DESCENDANTE CATTURA<sup>MC</sup> MODÈLES D49M30SB, D49M36SB, D49M48SB, D49M30BLS, D49M36BLS

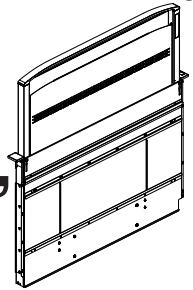

La technologie de captation intégrale VERTEX<sup>MC</sup> n'a rien à envier aux meilleures hottes îlot. Son design compact permet de l'installer avec plusieurs styles de surfaces de cuisson et de cuisinières encastrées ou autoportantes, dans un îlot ou adossée au mur.

## CARACTÉRISTIQUES

### BOÎTIER :

- Fabriqué en acier galvanisé
- Évacuation vers la gauche, la droite, l'avant, en dessous ou vers l'arrière
- Polyvalence : peut s'installer avec diverses surfaces de cuisson ainsi qu'avec des cuisinières encastrées ou autoportantes
- Largeurs offertes : 30 po, 36 po ou 48 po. S'installe dans la plupart des armoires standards (certaines configurations nécessitent des armoires plus profondes)
- Pour utilisation à l'intérieur seulement

### ENSEMBLE DE CHEMINÉE :

- Système d'entraînement linéaire silencieux
- La cheminée s'élève de 18 po; idéale pour les grandes marmites
- Filtres en treillis d'aluminium faciles à retirer allant au lave-vaisselle
- Cheminée en acier inoxydable 304, se nettoie facilement
- Commande capacitive à 4 vitesses avec fonction d'arrêt différé et indicateur de nettoyage des filtres
- Heat Sentry<sup>MC</sup> ajuste la vitesse du ventilateur en cas de chaleur excessive
- Éclairage à DEL à 2 intensités : 7 W (30 po), 14 W (36 po), 18 W (48 po)
- Jusqu'à 100 % de captation, comme les hottes îlot

### BORDURE DE FINITION / PORTE :

- Discrète
- Fabriquée en acier inoxydable 304
- Porte à charnières pour cacher la cheminée lorsque baissée
- Bouton capacitif à effleurement pour élever la cheminée

### VENTILATEUR (vendu séparément) :

- Compatible avec le ventilateur Flex, puissant et silencieux offrant 600 pi<sup>3</sup>/min de débit (modèle PF6)
- Moteur lubrifié à vie et muni d'une protection thermique
- Supports en néoprène antivibrations résistants
- Peut être installé à même la hotte ou à distance
- S'installe avec des conduits standards ronds de 8 po ou de 10 po
- Peut être tourné sur le boîtier pour évacuer vers la gauche, la droite ou le bas
- Compatible avec les ventilateurs en ligne et extérieurs modèles EB6, EB9\*, EB12\*, EB15\*, ILB3, ILB6, ILB9, ILB11\*

\*Modèles recommandés

BEST Hartford, Wisconsin www.BestRangeHoods.com 800 558-1711  
BEST Drummondville, QC, Canada www.BestRangeHoods.ca 866 737-7770

## SPÉCIFICATIONS TYPES

Le système de ventilateur à aspiration descendante doit être de modèle D49M30SB, (D49M36SB), (D49M48SB), (D49M30BLS) ou (D49M36BLS) de Best®.

Le boîtier de l'appareil doit être fabriqué en acier inoxydable. La cheminée doit s'élever de 18 po et être fabriquée en acier inoxydable 304 afin d'en faciliter le nettoyage.

Les filtres doivent être en treillis d'aluminium, faciles à retirer et lavables au lave-vaisselle.

Un ventilateur flexible est relié à un conduit rond de 8 po. Un ventilateur installé à distance est relié à un conduit rond de 10 po.

Le ventilateur doit évacuer vers la gauche, la droite, l'avant, en dessous ou vers l'arrière.

Le moteur doit être amovible, lubrifié à vie et monté sur le ventilateur au moyen de supports antivibrations résistants aux graisses.

L'appareil doit être muni de la fonction Heat Sentry<sup>MC</sup> afin d'ajuster la vitesse du ventilateur en cas de chaleur excessive.

L'appareil doit inclure une bordure de finition et une porte masquant la cheminée lorsqu'elle est rétractée.

Le système de hotte à aspiration descendante doit pouvoir être branché dans une prise avec mise à la terre standard de 120 VCA. Il doit également être doté d'une commande du ventilateur à 4 vitesses avec fonction d'arrêt différé et indicateur de nettoyage des filtres. La hotte à aspiration descendante doit comprendre l'éclairage à DEL à 2 intensités.

Le système de ventilateur à aspiration descendante doit être homologué cULus.

## SPÉCIFICATIONS

Volts : 120

Hz : 60

Ampères : 3.2

Conduit : 8 po ou 10 po rond



NOTE : Ces dimensions sont à titre indicatif. Avant de pratiquer une ouverture dans le comptoir, consulter les instructions du fabricant de la surface de cuisson ainsi que le guide d'installation fourni avec la hotte.

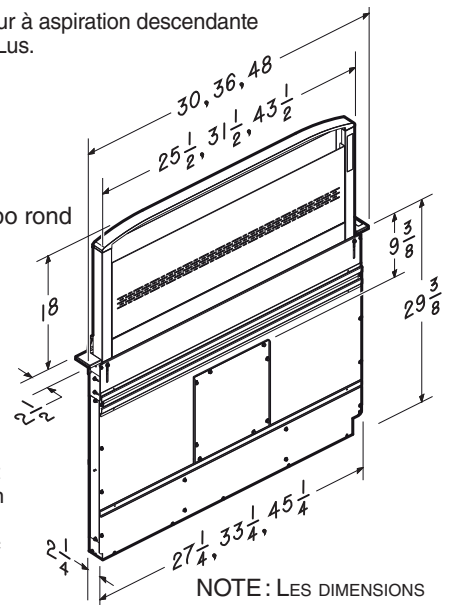

NOTE : LES DIMENSIONS INDIQUÉES SONT EN POUCES.

RÉFÉRENCE	QTÉ	REMARQUES	Projet
			Lieu
			Architecte
			Ingénieur
			Entrepreneur
			Soumis par Date

## DÉCOUPE DE L'ARMOIRE



**ATTENTION : AVANT D'EFFECTUER LA DÉCOUPE DANS L'ARMOIRE POUR LE CONDUIT, s'assurer de ne pas couper les solives de plancher, les montants des murs, les fils électriques ou la plomberie.**

### Découpes pour conduit latéral, arrière ou en dessous

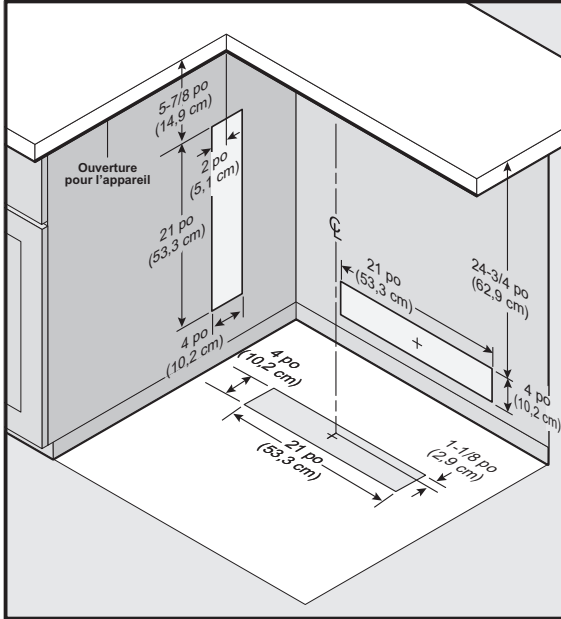

### Découpe de conduit pour ventilateur Flex

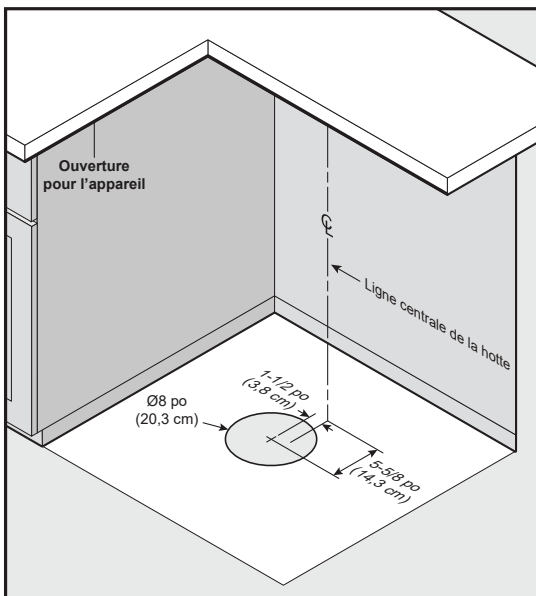

### Conduit pour ventilateur Flex – Découpe pour installation à distance

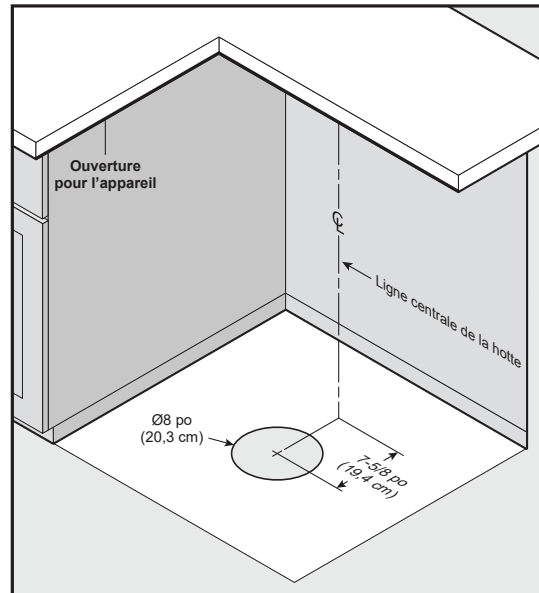

Les dimensions sont basées sur le modèle 432 – coude rond de 8 po

### Découpe de conduit pour ventilateur en ligne ou extérieur (conduit 10 po)

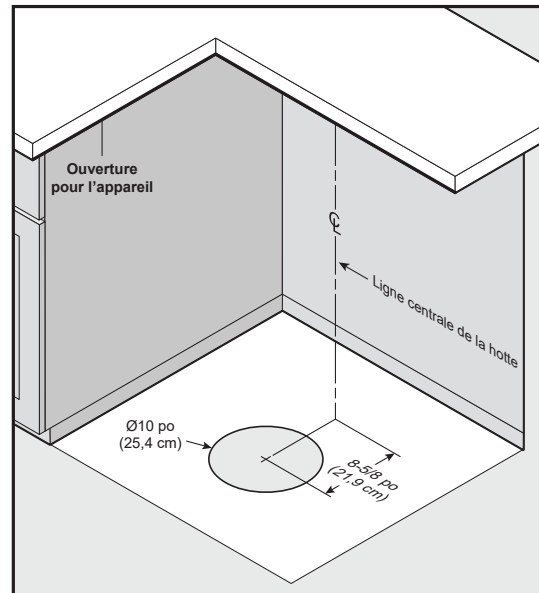

Les dimensions sont basées sur le modèle 418 – coude rond 10 po

Utiliser les dimensions indiquées dans les illustrations ci-dessus pour planifier l'accès des conduits dans l'armoire. En règle générale, un conduit rectangulaire de 1 7/8 po x 19 po est utilisé à travers la gauche, la droite, le dessous et l'arrière de l'armoire, alors qu'un conduit rond de 8 po ou 10 po est utilisé à travers le plancher de l'armoire.

**Pour une évacuation à gauche, à droite ou à l'arrière :** Prévoir au moins 18 po pour la transition et le coude ou le ventilateur.

**Pour une évacuation à gauche ou à droite :** Une armoire de 30 po de profondeur est recommandée pour un alignement adéquat avec le ventilateur Flex. Le ventilateur Flex peut être fixé à la paroi arrière de l'armoire ou à une plate-forme ou un cadre (non fourni) appuyé sur la base de l'armoire. (Consulter les instructions du ventilateur Flex).

La profondeur requise des armoires est de 24 po à 30 po, selon le type d'appareil de cuisson.

## BOÎTIER ÉLECTRIQUE

Cet appareil est muni d'un cordon d'alimentation de 30 po et d'une fiche à 3 broches. Prévoir l'installation d'une prise de courant avec mise à la terre à proximité de l'appareil.

## HOTTE À ASPIRATION DESCENDANTE

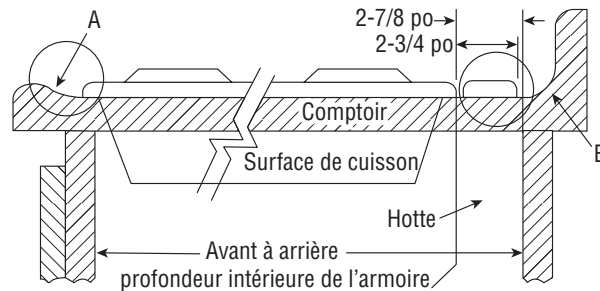

Consulter les instructions d'installation de la surface de cuisson pour connaître les dimensions de la surface de cuisson, celles de la découpe dans le comptoir ainsi que celles requises pour l'armoire. Il est recommandé d'utiliser des armoires surdimensionnées pour faciliter l'installation. Les plans des îlots faits sur mesure doivent prévoir des armoires plus profondes, surtout si une cuisinière est installée devant la hotte à aspiration descendante ou si le ventilateur est monté derrière la hotte. Vous devez prévoir aussi une porte d'accès. La profondeur de la surface de cuisson peut varier grandement d'un produit à un autre, l'espace requis pour l'installation des 2 appareils peut donc être limité.

Accorder une attention particulière aux zones d'interférence soulignées ci-dessus. Un comptoir muni d'une lèvre relevée (A) ou d'un dossier (B) risque de laisser une surface plane insuffisante pour l'installation. Noter qu'une surface PLANE de 2 3/4 po est requise derrière la surface de cuisson et qu'un espace de 2 7/8 po entre l'arrière de la surface de cuisson et le fond de l'intérieur de l'armoire est requis.

## CONDUIT

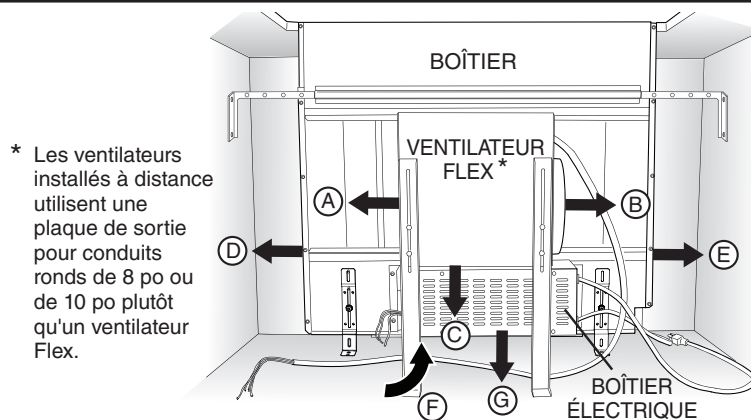

Le système de hotte à aspiration descendante est conçu pour être installé avec des conduits ronds de 8 po avec un ventilateur Flex ou des conduits ronds de 10 po avec un ventilateur en ligne ou extérieur (ventilateurs vendus séparément). Sept raccords d'évacuation différents sont offerts et peuvent être ajustés latéralement pour un alignement adéquat du conduit :

A = 8 po rond, évacuation à gauche avec ventilateur Flex

B = 8 po rond, évacuation à droite avec ventilateur Flex

C = 8 po rond, évacuation vers le bas avec ventilateur Flex (le boîtier électrique doit être installé ailleurs)

D = 1 7/8 po x 19 po, évacuation à gauche vers le ventilateur en ligne, extérieur ou Flex à distance. Utiliser une transition de 1 7/8 po x 19 po vers 8 po rond, une transition de 1 7/8 po x 19 po vers 10 po rond, ou des conduits de 1 7/8 po x 19 po, selon le cas.

E = 1 7/8 po x 19 po, évacuation à droite vers le ventilateur en ligne, extérieur ou Flex à distance. Utiliser une transition de 1 7/8 po x 19 po vers 8 po rond, une transition de 1 7/8 po x 19 po vers 10 po rond, ou des conduits de 1 7/8 po x 19 po, selon le cas.

F = 1 7/8 po x 19 po, évacuation par l'arrière vers le ventilateur en ligne, extérieur ou Flex à distance. Utiliser une transition de 1 7/8 po x 19 po vers 8 po rond, une transition de 1 7/8 po x 19 po vers 10 po rond, ou des conduits de 1 7/8 po x 19 po, selon le cas.

G = 1 7/8 po x 19 po, évacuation en dessous vers le ventilateur en ligne, extérieur ou Flex à distance. Utiliser une transition de 1 7/8 po x 19 po vers 8 po rond, une transition de 1 7/8 po x 19 po vers 10 po rond, ou des conduits de 1 7/8 po x 19 po, selon le cas.

Pour optimiser la performance, choisir l'option qui requiert l'utilisation des conduits les plus courts ainsi qu'un minimum de coudes et de transitions. Vérifier l'emplacement des solives de plancher, des montants de murs, des fils électriques et de la plomberie pour éviter toute interférence.

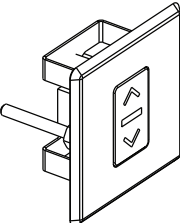
ACCESSOIRE	DESCRIPTION /UTILISATION
 <p><b>MODÈLES</b> ACRD ACRDBLS</p>	<p><b>COMMANDE À DISTANCE MONTÉE/ DESCENTE</b></p> <p>À utiliser lorsqu'il est impossible d'atteindre le bouton MONTER/ DESCENDRE sur la cheminée de la hotte.</p> <p>Peut être installée sur le dessus du comptoir, la partie avant de l'armoire ou sur la partie latérale de l'armoire d'un îlot. Dimensions de l'ouverture: 2¼ po de hauteur x 2 po largeur.</p> <p>Ne peut être installée trop près d'une surface de cuisson, ni là où des casseroles chaudes pourraient être déposées ou des liquides chauds renversés.</p> <p>(Le câble de la commande à distance se branche avec un connecteur à 6 broches)</p>

 <p><b>MODÈLES</b> ATSKD30 ATSKD36 ATSKD48</p>	<p><b>ENSEMBLE DE JOINT D'ÉTANCHÉITÉ POUR SURFACE DE CUISSON AU GAZ</b></p> <p>Utilisation recommandée pour toutes les surfaces de cuisson au gaz. Comprend le support et le joint d'étanchéité de la bordure.</p> <p>Largeurs de 30 po, 36 po et 48 po.</p>
---	--

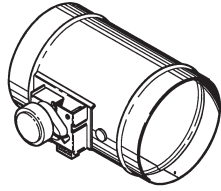
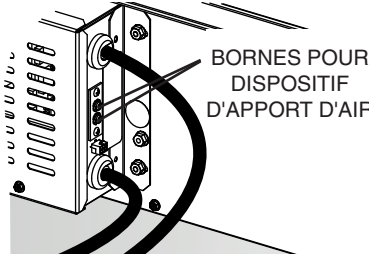
 <p><b>MODÈLES</b> MD6T MD8T MD10T</p>	<p><b>DISPOSITIF D'APPORT D'AIR</b></p> <p>Procure un apport d'air (au besoin) afin de conserver le confort de la maison en permettant à la hotte à aspiration descendante de fonctionner à des niveaux optimums.</p> <p>La conception Directwire fonctionne avec les systèmes à aspiration descendante BEST® pour équilibrer la pression d'air intérieur en offrant l'air d'appoint nécessaire; le volet s'ouvre automatiquement lorsque la hotte de cuisine est activée.</p> <p>Diamètres de 8 po et 10 po.</p> <p>Se connecte à <b>2 BORNES</b> sur le <b>BOÎTIER ÉLECTRIQUE</b>.</p>  <p>BORNES POUR DISPOSITIF D'APPORT D'AIR</p>
---	---

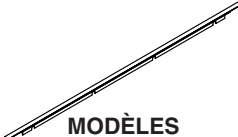
 <p><b>MODÈLES</b> ATKD30SB ATKD30BLS ATKD36SB ATKD36BLS ATKD48SB</p>	<p><b>ENSEMBLE DE BORDURE POUR CUISINIÈRE</b></p> <p>S'utilise avec une cuisinière autoportante pour combler l'espace, lorsque présent, entre l'arrière de la cuisinière et la hotte à aspiration descendante.</p> <p>Largeurs de 30 po, 36 po et 48 po.</p>
--	--

ACCESSOIRE	DESCRIPTION /UTILISATION
 <p><b>MODÈLE AEWD5</b></p>	<p><b>RALLONGE - 5 PIEDS</b></p> <p>S'utilise pour installer le boîtier électrique à distance. Permet de prolonger le câble du boîtier électrique de 5 pi.</p>

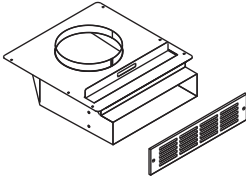
 <p><b>MODÈLE ANKD</b></p>	<p><b>ENSEMBLE DE RECIRCULATION</b></p> <p>S'utilise lorsqu'il est impossible d'installer ou d'utiliser un conduit. S'installe dans le coup-de-pied ou la base de l'armoire et se fixe directement au modèle de ventilateur Flex PF6 à l'aide d'un conduit rond de 8 po. L'ensemble peut être tourné de façon à ce que l'évacuation ne soit pas directement sur les pieds. Comprend un filtre de recirculation et une plaque décorative.</p>
--	--

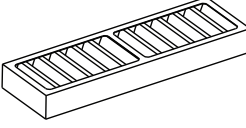
 <p><b>MODÈLE AFCD</b></p>	<p><b>FILTRE DE RECIRCULATION DE RECHANGE</b></p> <p>Filtre de remplacement pour ensemble de recirculation ANKD. S'utilise pour capturer de manière efficace les contaminants provenant de la cuisson.</p>
--	--

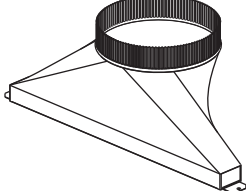
 <p><b>MODÈLE AVDKD8</b></p>	<p><b>TRANSITION 1 7/8 po x 19 po À 8 po ROND</b></p> <p>Transition rectangulaire à 8 po rond pour évacuation à gauche, à droite, vers le dessous ou l'arrière - utiliser avec ventilateur Flex modèle PF6. Peut être fixée à une hotte à aspiration descendante ou un conduit rectangulaire (AEDD2). Comprend la fixation en S pour faciliter l'installation.</p>
--	--

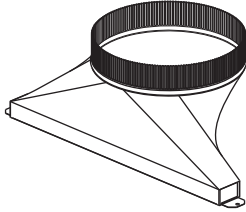
 <p><b>MODEL AVDKD10</b></p>	<p><b>TRANSITION 1 7/8 po x 19 po À 10 po ROND</b></p> <p>Transition rectangulaire à 10 po rond pour évacuation à gauche, à droite, vers le dessous ou l'arrière - utiliser avec ventilateur extérieur. Peut être fixé à une hotte à aspiration descendante ou un conduit rectangulaire (AEDD2).</p>
--	--

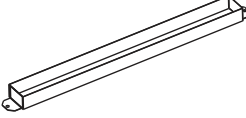
 <p><b>MODÈLE AVDKD219</b></p>	<p><b>ADAPTATEUR RECTANGULAIRE POUR CONDUIT 1 7/8 po x 19 po</b></p> <p>S'utilise pour connecter un conduit rectangulaire de 1 7/8 po x 19 po directement à la hotte à aspiration descendante lors de l'utilisation d'une évacuation latérale, par en dessous ou arrière.</p>
--	---

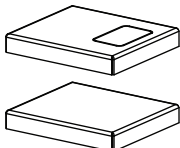
ACCESSOIRE	DESCRIPTION /UTILISATION
 <p><b>MODÈLES</b> ATTD1 ATTD1BLS</p>	<p><b>CAPUCHON DE BORDURE POUR ÉLARGIR DE 1 po, GAUCHE ET DROIT</b></p> <p>S'utilise à gauche et à droite pour augmenter la largeur totale de la bordure de 1 po.</p>

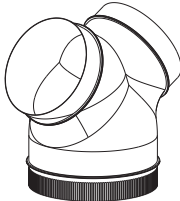
ACCESSOIRE	DESCRIPTION /UTILISATION
 <p><b>MODÈLE AVDKD8810</b></p>	<p><b>TRANSITION «Y» (2) 8 po ROND À 10 po ROND</b></p> <p>Fabrication d'acier galvanisé.</p>

 <p><b>MODÈLE ACVPD8</b></p>	<p><b>PLAQUE DE RACCORDEMENT À UN CONDUIT DE 8 po ROND, POUR PANNEAU AVANT</b></p> <p>S'utilise pour relier un conduit ou un coude rond de 8 po à l'avant du boîtier de la hotte (installation à distance du ventilateur Flex PF6).</p>
---	---

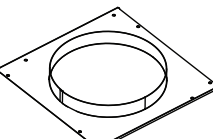
 <p><b>MODÈLE ACVPD10</b></p>	<p><b>PLAQUE DE RACCORDEMENT À UN CONDUIT DE 10 po ROND, POUR PANNEAU AVANT</b></p> <p>S'utilise pour relier un conduit ou un coude rond de 10 po à l'avant du boîtier de la hotte (installation avec un ventilateur en ligne ou extérieur).</p>
---	--

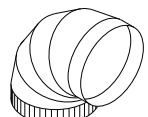
 <p><b>MODÈLE 432 - 8 po ROND</b> <b>MODÈLE 418 - 10 po ROND</b></p>	<p><b>COUDE DE CONDUIT 90°</b></p> <p>S'ajuste de 0° à 90°</p> <p>Fabrication d'acier galvanisé.</p>
---	--

 <p><b>MODÈLE 408 - 8 po ROND</b> <b>MODÈLE 410 - 10 po ROND</b></p>	<p><b>CONDUIT ROND - 2 pi</b></p> <p>Fabrication d'acier galvanisé.</p>
---	---

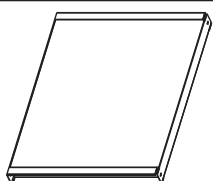
 <p><b>MODÈLE AEDD2</b></p>	<p><b>CONDUIT RECTANGULAIRE - 2 pi SECTION 1 7/8 po x 19 po</b></p> <p>Fabrication d'acier galvanisé.</p>
--	---

**MODÈLES ATTD1 OU ATTD1BLS**

Capuchons de bordure

*(Augmentent la largeur de la bordure de 1 pouce à 31 po, 37 po ou 49 po.)***MODÈLE ATKD30SB, 36, 48**Bordure de finition pour cuisinière  
*(pour combler l'espace entre l'arrière de la cuisinière et la hotte.)***MODÈLE ATSKD30, 36, 48**Ensemble de joint d'étanchéité pour surface de cuisson au gaz  
*(Recommandé pour toutes les surfaces de cuisson au gaz.)***MODÈLES ACRD OU ACRDBLS**

Commande à distance vers le haut/bas

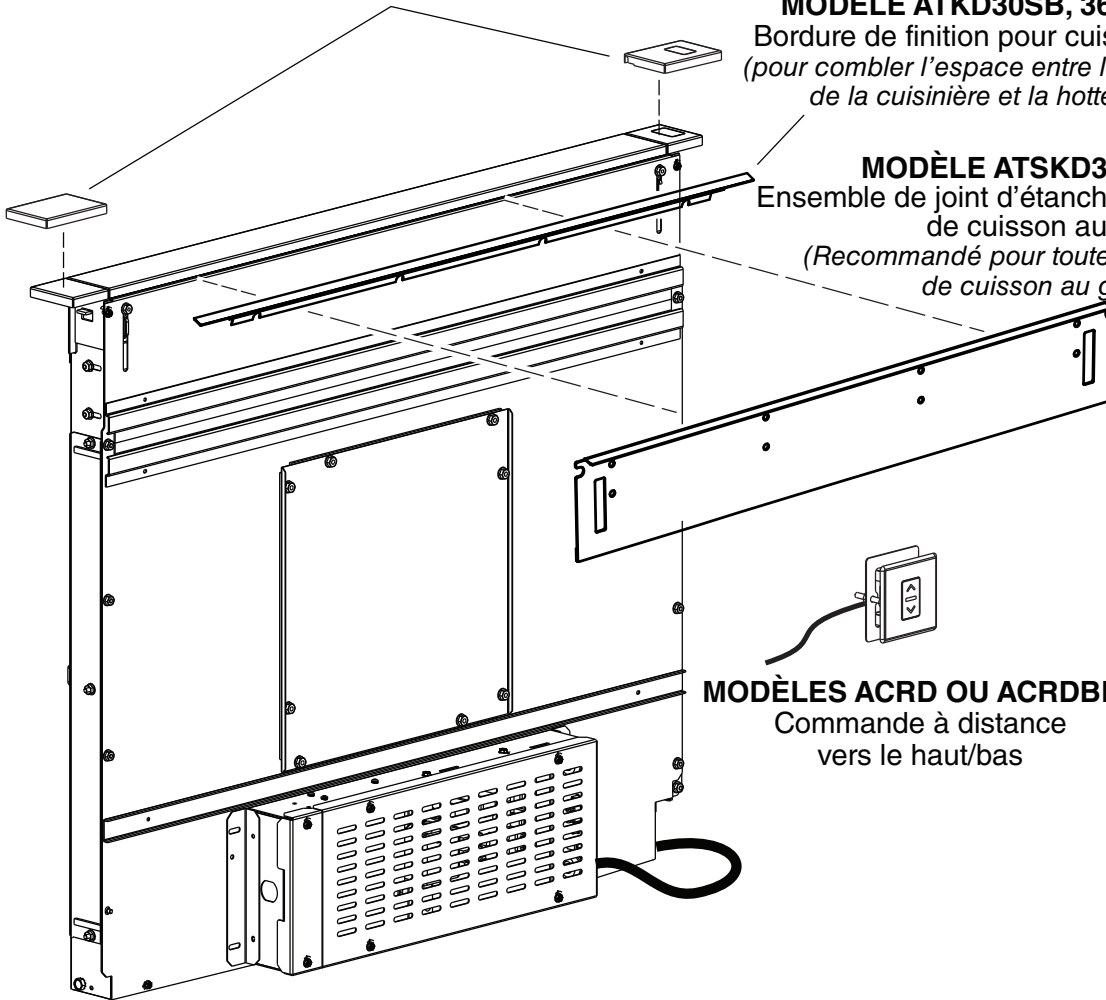

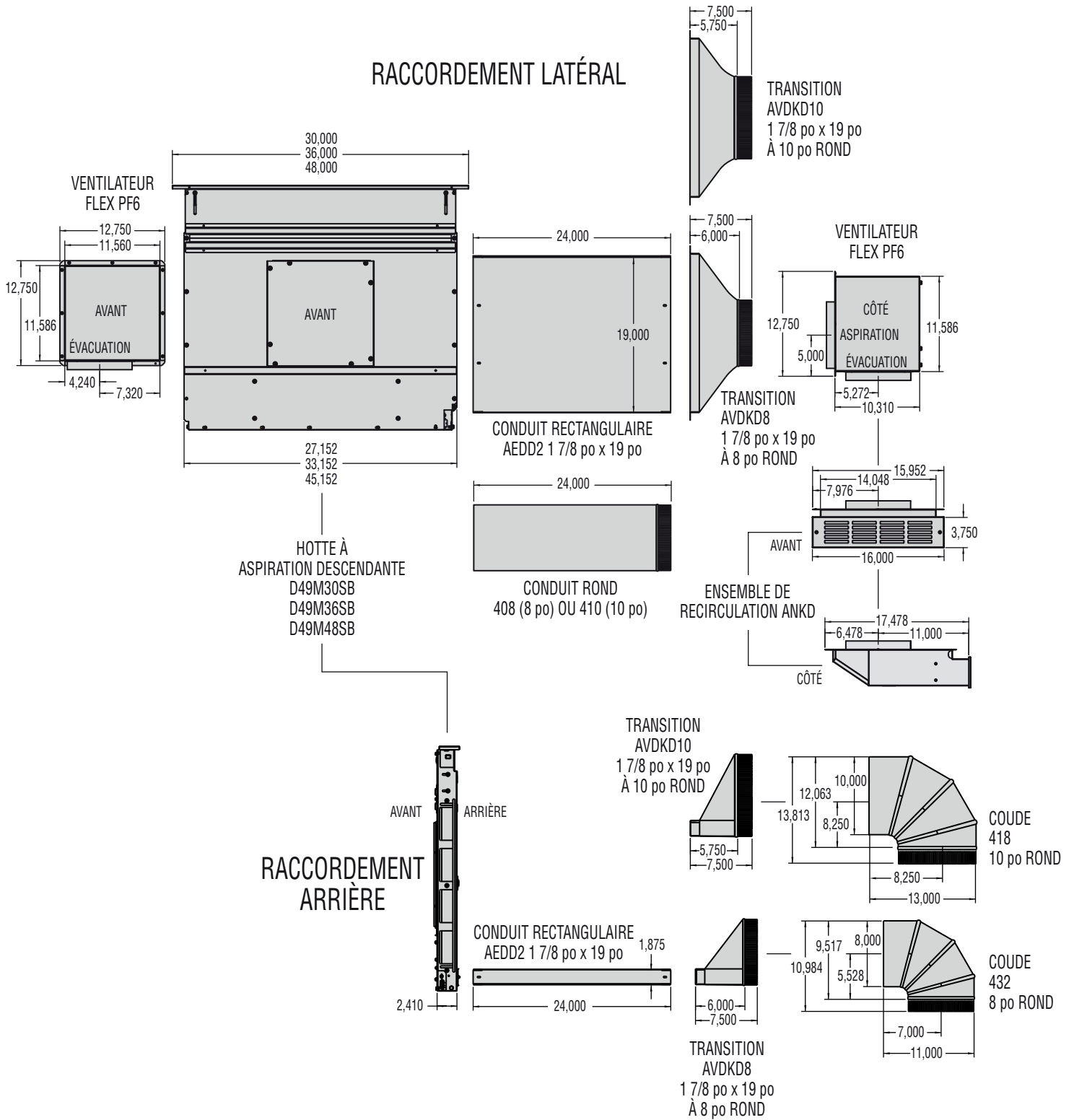

- Ventilateur Flex (PF6) fixé à l'avant de la hotte à aspiration descendante, dans l'armoire
- Raccordé à l'évent mural ou à l'ensemble de recirculation

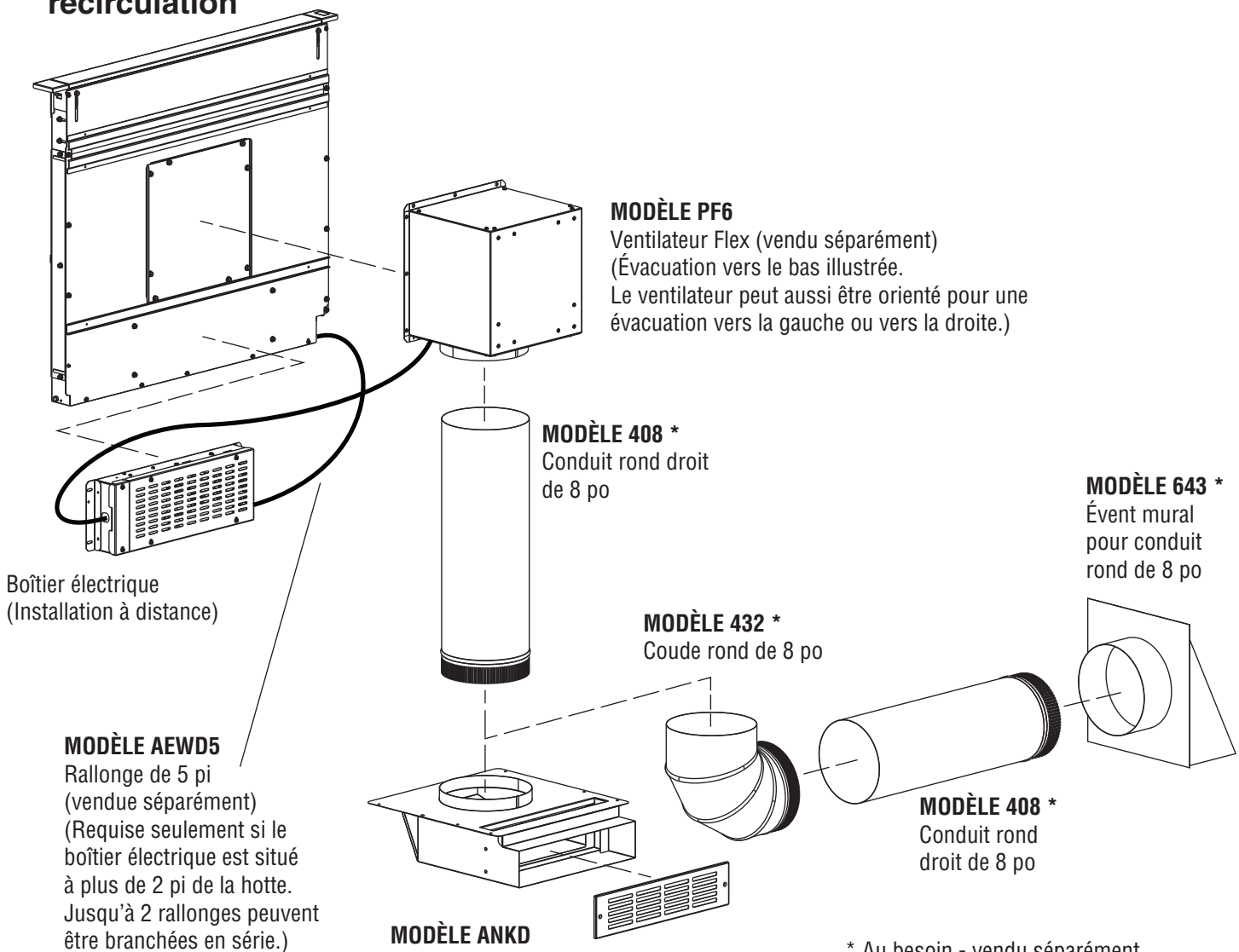
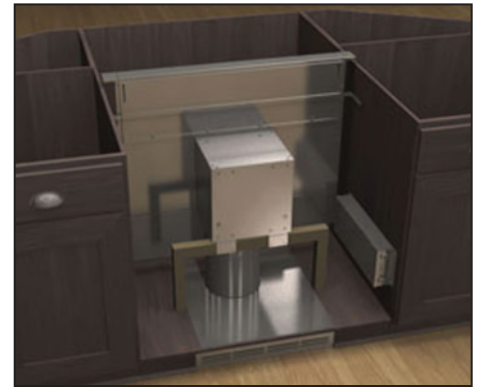

**MODÈLE PF6**  
 Ventilateur Flex (vendu séparément)  
 (Évacuation vers le bas illustrée.  
 Le ventilateur peut aussi être orienté pour une évacuation vers la gauche ou vers la droite.)

**MODÈLE 408 \***  
 Conduit rond droit de 8 po

**MODÈLE 432 \***  
 Coude rond de 8 po

**MODÈLE 643 \***  
 Évent mural pour conduit rond de 8 po

**MODÈLE 408 \***  
 Conduit rond droit de 8 po

**MODÈLE ANKD**  
 Ensemble de recirculation avec grille coup-de-pied (vendu séparément)  
 (Requis seulement pour une installation sans conduits. Évacuation vers l'avant illustrée.  
 L'ensemble peut aussi être orienté pour une évacuation vers la gauche, vers la droite ou vers l'arrière.)

\* Au besoin - vendu séparément.

Boîtier électrique  
 (Installation à distance)

**MODÈLE AEWD5**  
 Rallonge de 5 pi (vendue séparément)  
 (Requise seulement si le boîtier électrique est situé à plus de 2 pi de la hotte. Jusqu'à 2 rallonges peuvent être branchées en série.)



- Conduit raccordé à l'avant de la hotte à aspiration descendante
- Ventilateur Flex à l'intérieur de l'armoire ou à distance ou en ligne
- Raccordé à l'évent mural

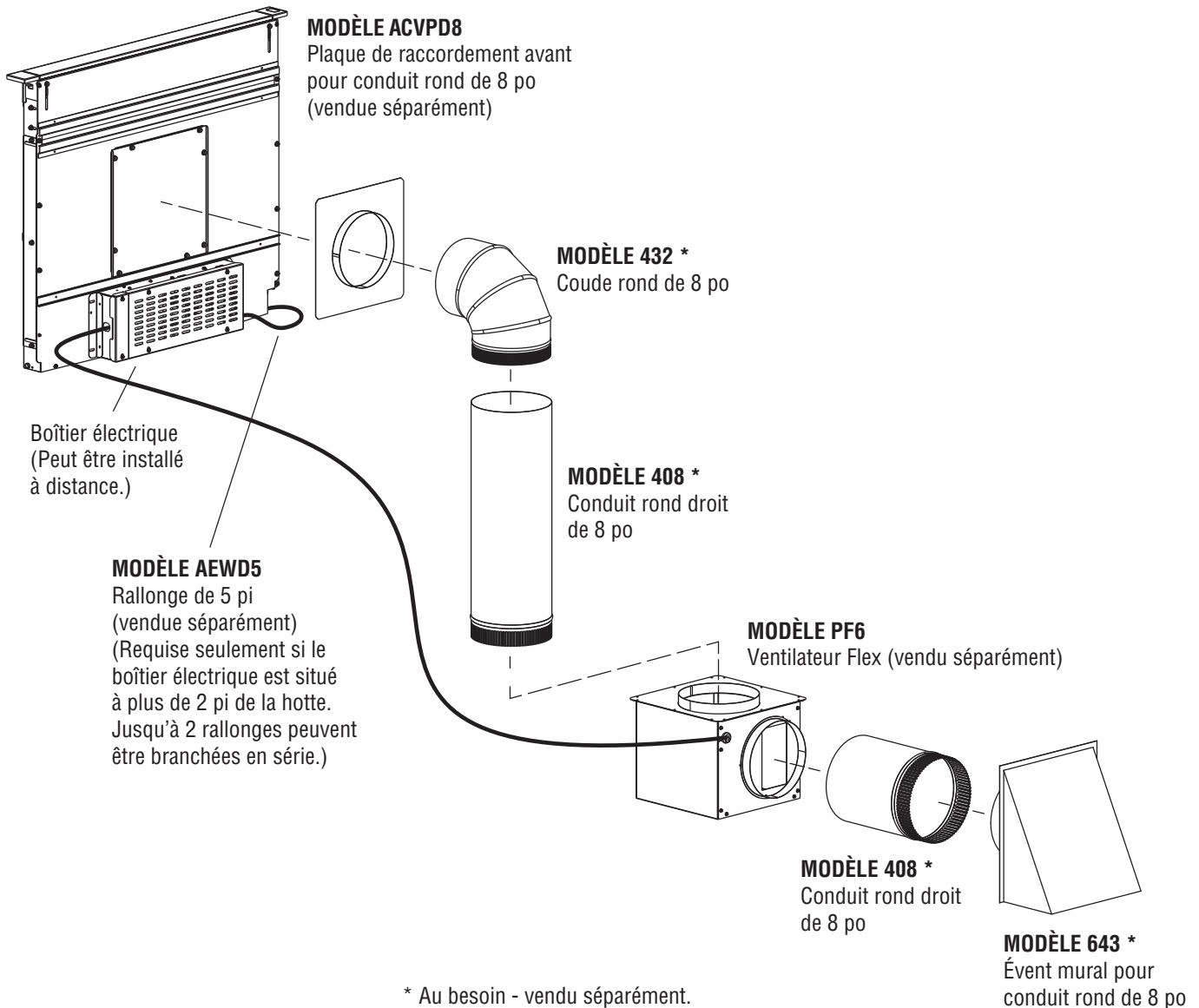

\* Au besoin - vendu séparément.

- Conduit raccordé pour évacuation vers la droite de la hotte à aspiration descendante (Le conduit se raccorde pour évacuation vers la gauche ou vers l'arrière de la hotte de la même manière)
- Ventilateur Flex installé dans l'armoire adjacente ou en ligne
- Raccordé à un évent mural ou à un ensemble de recirculation

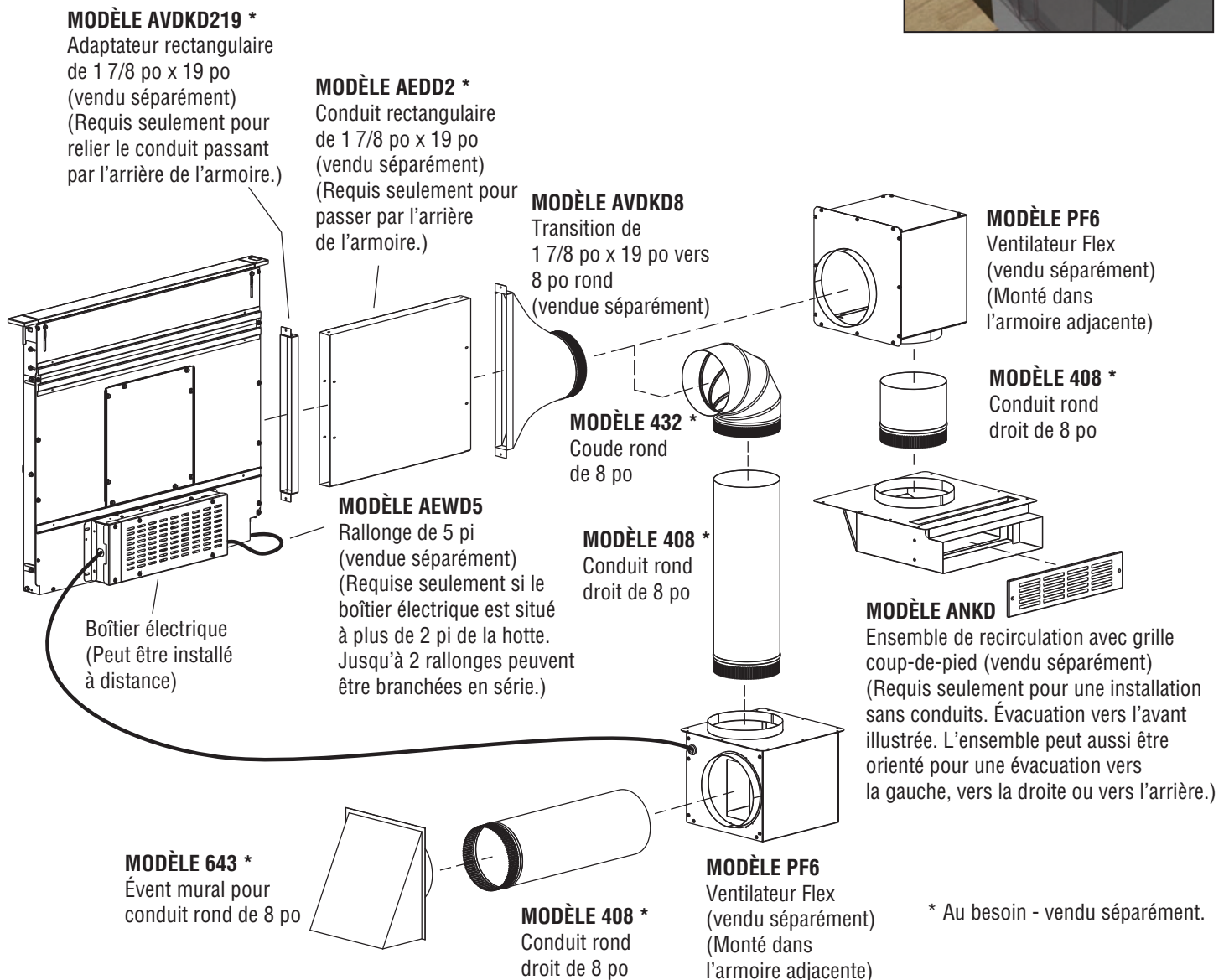
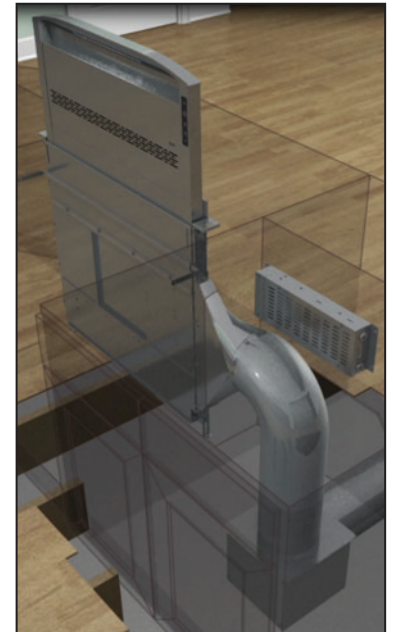

\* Au besoin - vendu séparément.

- Conduit raccordé à l'arrière de la hotte à aspiration descendante
- Ventilateur Flex dans l'armoire adjacente ou en ligne
- Raccordé à l'évent mural ou à l'ensemble de recirculation

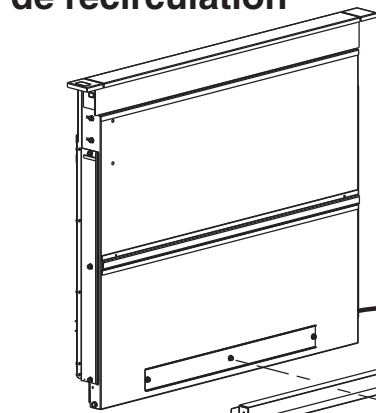
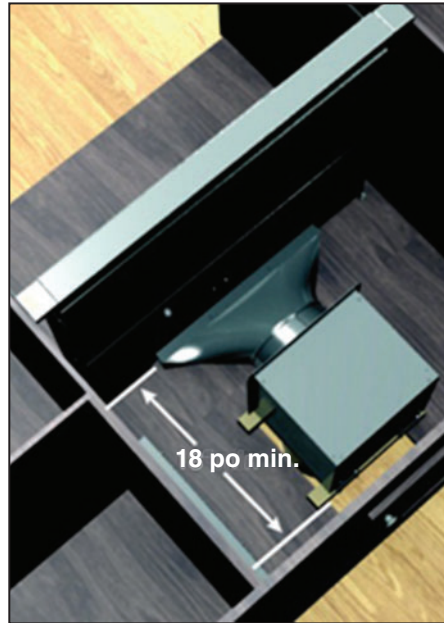

**MODÈLE AVDKD219 \***  
Adaptateur rectangulaire de 1 7/8 po x 19 po (vendu séparément)

**MODÈLE AEDD2 \***  
Conduit rectangulaire de 1 7/8 po x 19 po (vendu séparément)

**MODÈLE AVDKD8**  
Transition de 1 7/8 po x 19 po vers 8 po rond (vendue séparément)

**MODÈLE 432 \***  
Coude rond de 8 po

**MODÈLE 408 \***  
Conduit rond droit de 8 po

**MODÈLE 408 \***  
Conduit rond droit de 8 po

**MODÈLE 643 \***  
Évent mural pour conduit rond de 8 po

**MODÈLE PF6**  
Ventilateur Flex (vendu séparément) (Monté à distance)

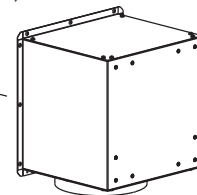

**MODÈLE PF6**  
Ventilateur Flex (vendu séparément) (Monté dans l'armoire adjacente)

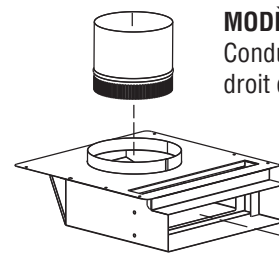

**MODÈLE 408 \***  
Conduit rond droit de 8 po

**MODÈLE ANKD**

Ensemble de recirculation avec grille coup-de-pied (vendu séparément) (Requis seulement pour une installation sans conduits. Évacuation vers l'avant illustrée. L'ensemble peut aussi être orienté pour une évacuation vers la gauche, vers la droite ou vers l'arrière.)

\* Au besoin - vendu séparément.

- Conduit raccordé en dessous de la hotte à aspiration descendante
- Raccordé à l'évent mural ou à l'ensemble de recirculation

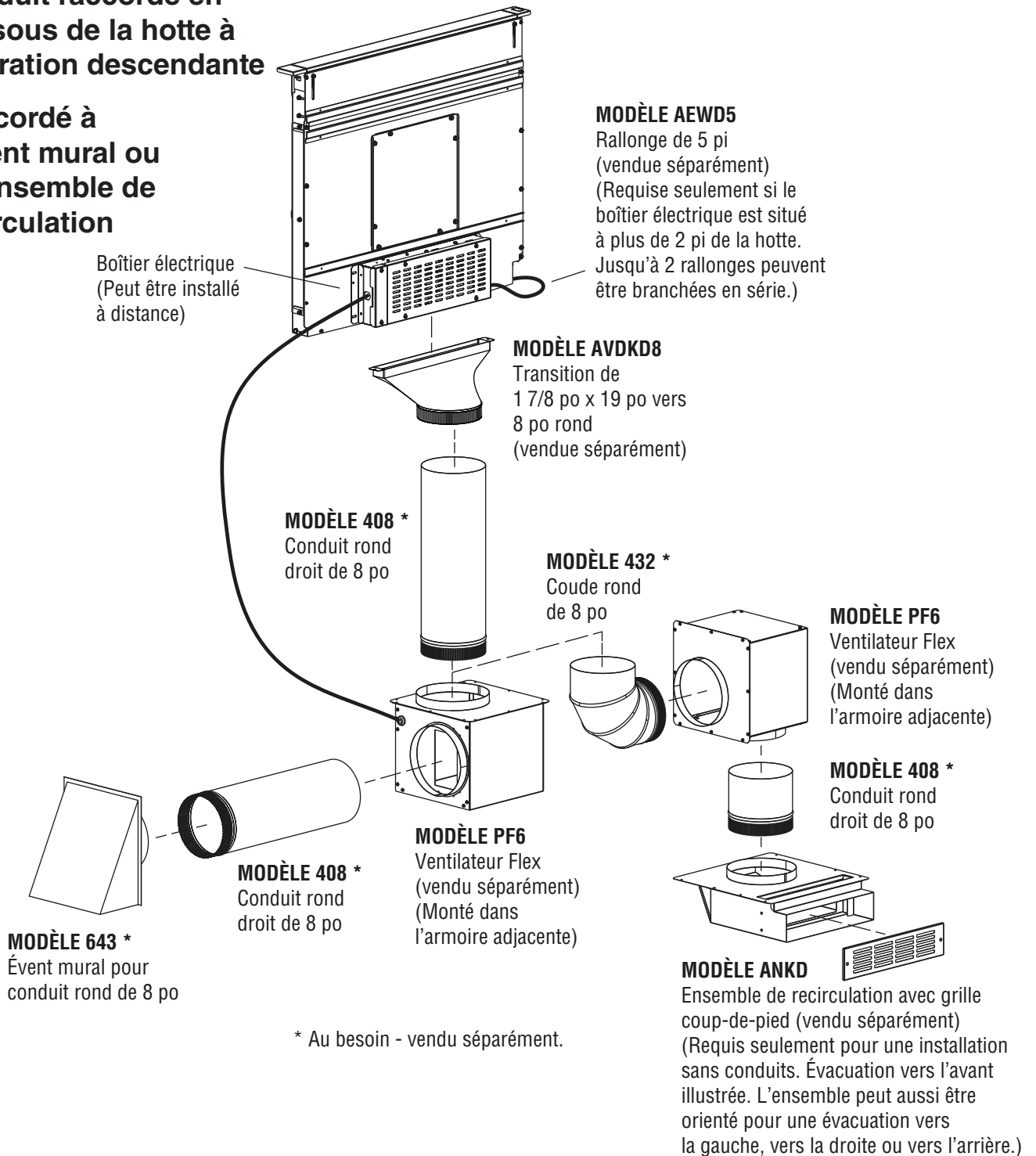

\* Au besoin - vendu séparément.

- Le ventilateur extérieur EB15 est recommandé pour tout type de cuisinière encastrée ou surface de cuisson avec gril, ainsi que pour toute cuisinière encastrée ou surface de cuisson de 48 po de largeur
- Conduit raccordé à l'avant de la hotte à aspiration descendante
- Conduit de 10 po rond raccordé à un ventilateur en ligne ou extérieur

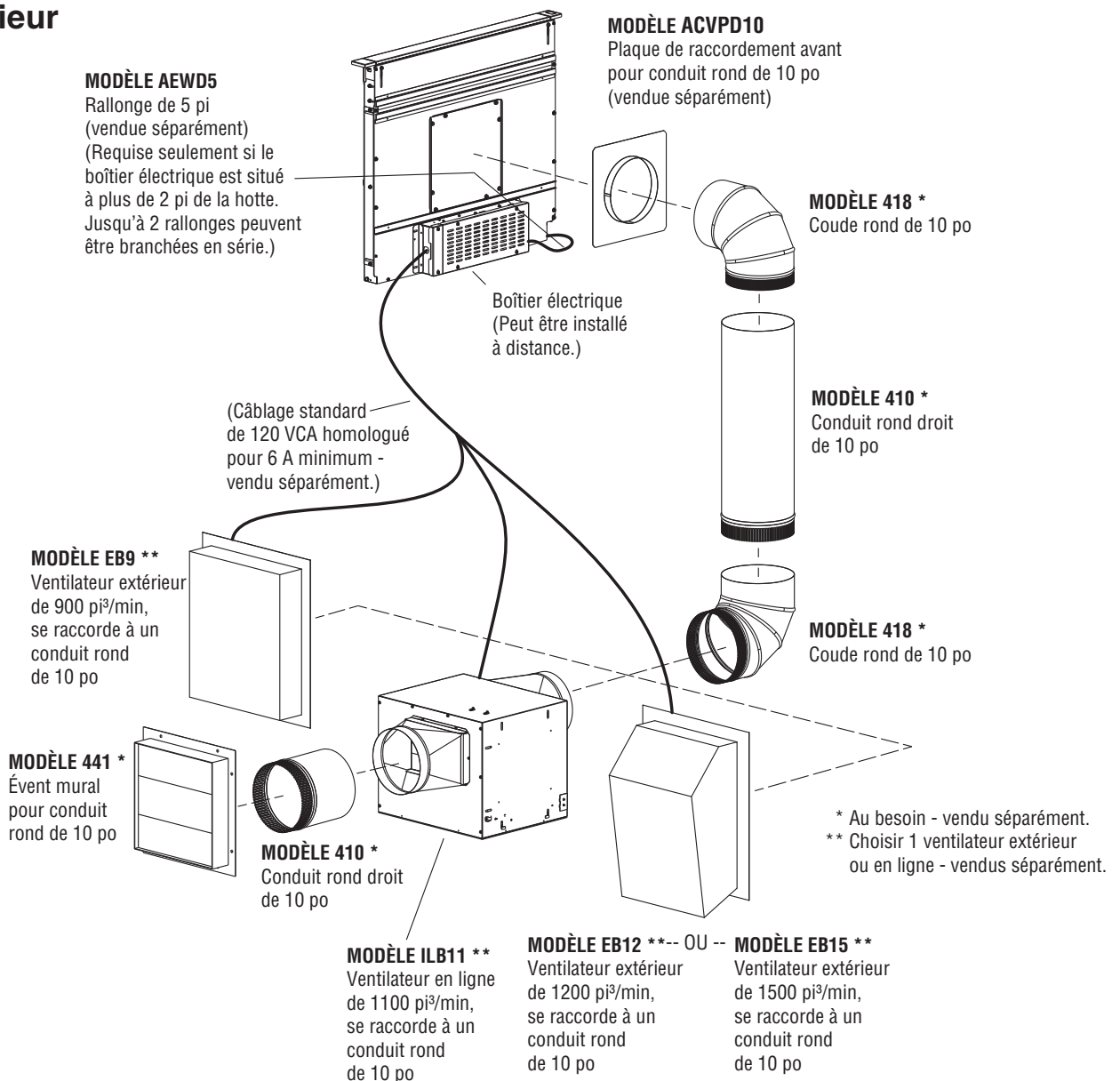

- Le ventilateur extérieur EB15 avec raccord en Y (voir page 16) est recommandé pour toute cuisinière ou surface de cuisson avec gril, ainsi que pour toute cuisinière encastrée ou surface de cuisson de 48 po de largeur
- Conduit raccordé à gauche ou à droite de la hotte à aspiration descendante ou à l'arrière
- Conduit de 10 po rond raccordé au ventilateur en ligne ou extérieur

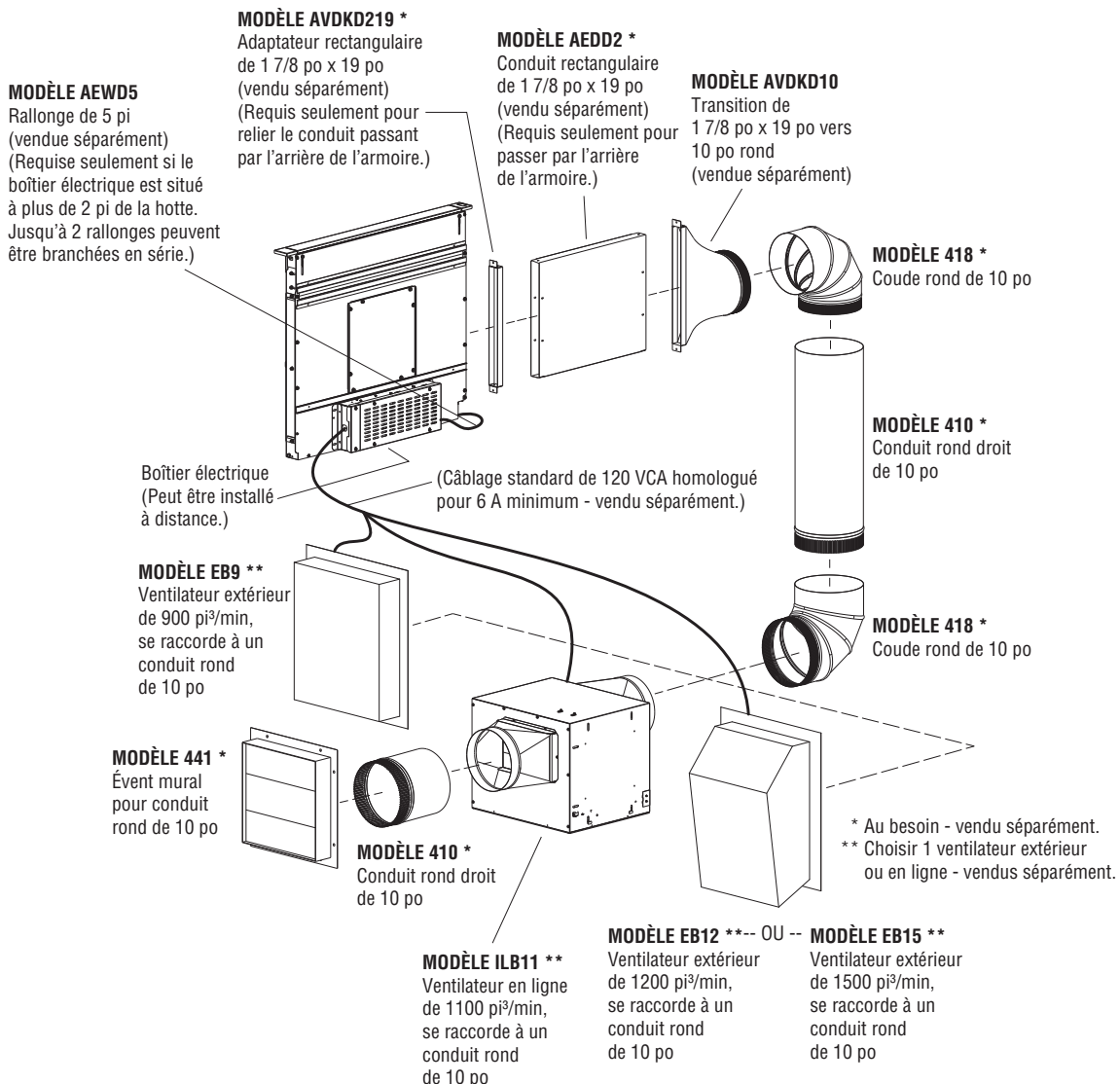
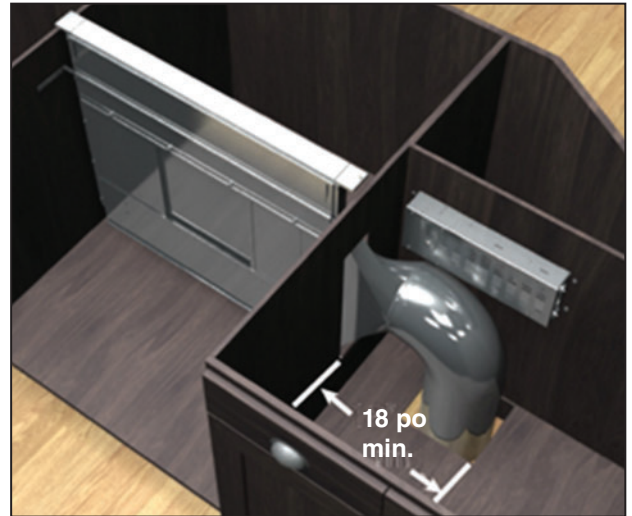

- Le ventilateur extérieur EB15 est recommandé pour tout type de cuisinière encastrée ou surface de cuisson avec grill, ainsi que pour toute cuisinière encastrée ou surface de cuisson de 48 po de largeur
- Conduit raccordé en dessous de la hotte à aspiration descendante
- Conduit de 10 po rond raccordé au ventilateur en ligne ou extérieur

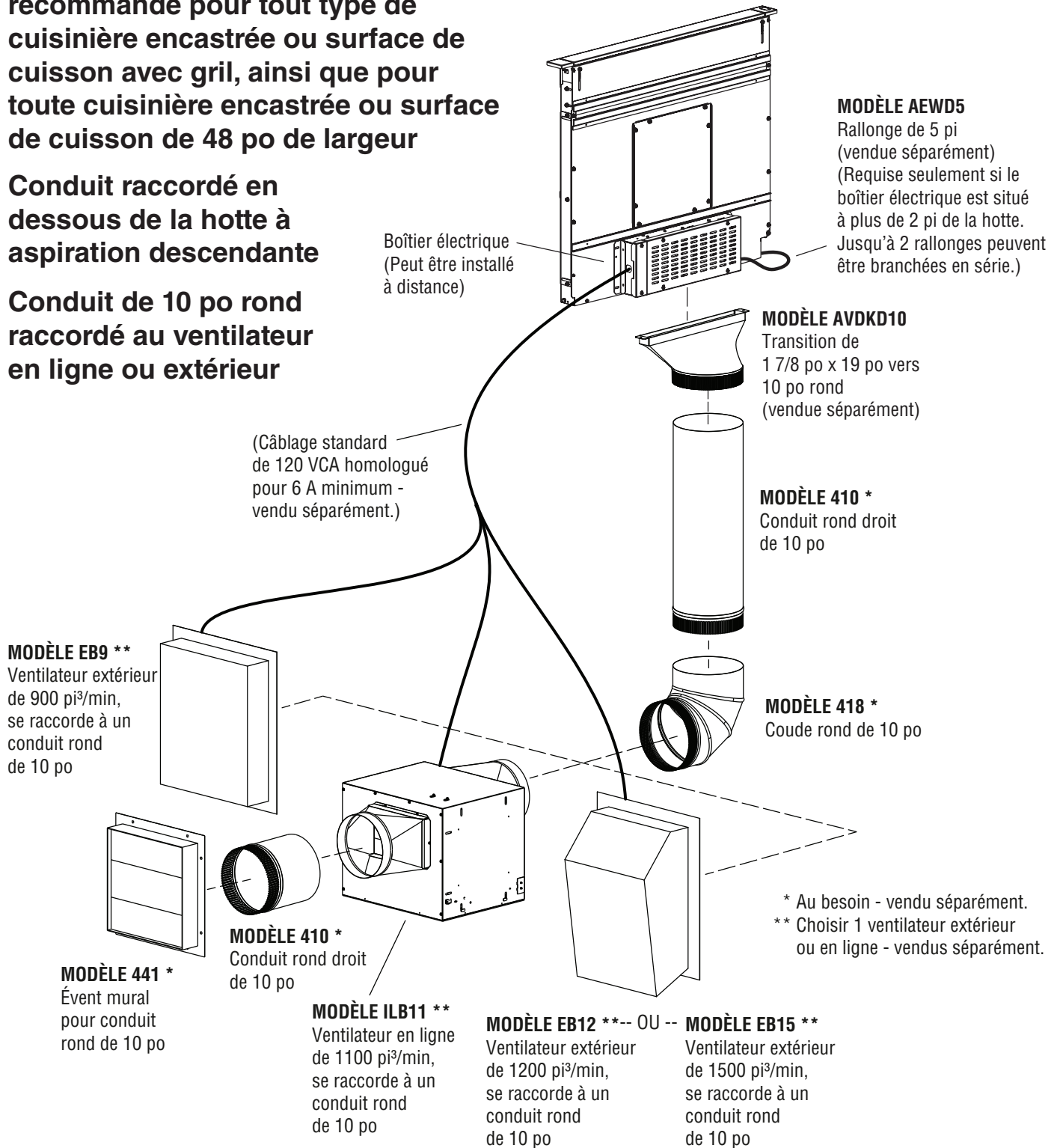

- Le ventilateur extérieur EB15 est recommandé pour toute cuisinière encastrée ou surface de cuisson avec gril, ainsi que pour toute cuisinière encastrée ou surface de cuisson de 48 po de largeur
- Conduits raccordés pour une évacuation à gauche et à droite de la hotte à aspiration descendante (le conduit peut être raccordé à un côté et à l'arrière de la hotte de la même manière)
- Conduits de 8 po ronds rattachés à un raccord en Y de deux 8 po rond à un 10 po rond
- Conduit de 10 po rond raccordé à un ventilateur extérieur ou en ligne

