

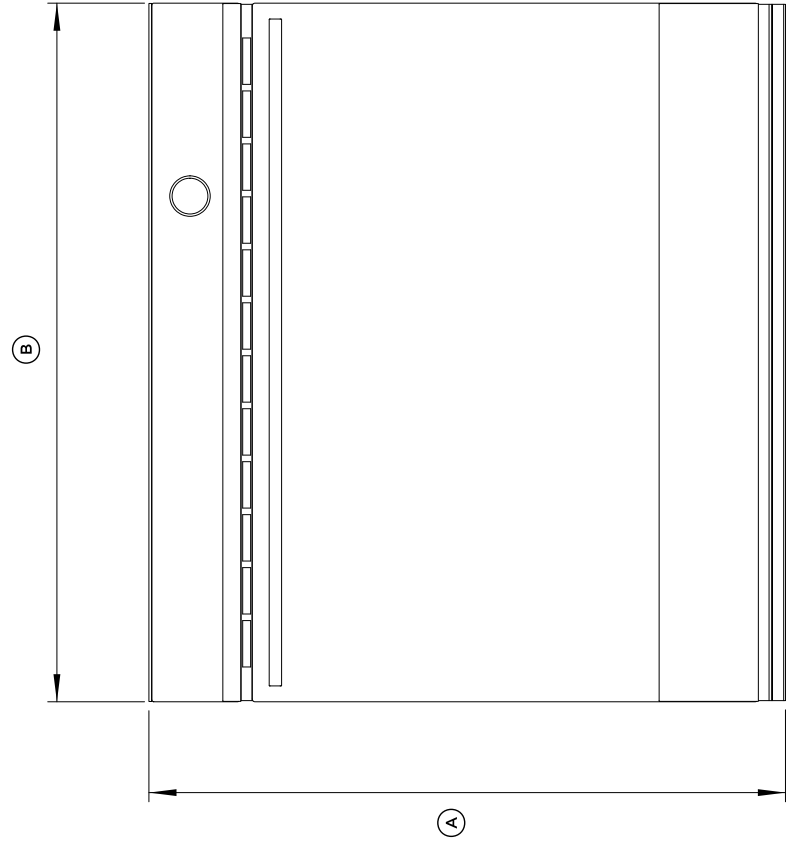

Modèle Sélectionné	
Numéro de modèle	OB30SDPTB1
Apparence extérieure	
Couleur	Vitrifié noir
Style	Contemporain
Dimensions	
Hauteur hors tout (po.)	27 1/16"
Largeur hors tout (po.)	29 29/32"
Profondeur (po.)	23 29/32"
Caractéristiques	
Configuration	Four simple
Technologie de cuisson	Convection
Type de convection	Convection Aerotech™
Caractéristique de porte	Quadruples verres
Type de nettoyage (four)	Pyrolyse (autonettoyant)
Type de contrôle	Contrôle Électronique tactile
Grilles de four	3 télescopiques à extension complète
Position des grilles	8
Éclairage intérieur	3 ampoules (20W halogène)
Modes de cuisson	17
Puissance Gril	4400W
Mode Sabbat	Oui
Capacité	
Capacité du four	4.1 pi cu
Conditions électriques	
Volts; Hertz; Amps	120V/240V; 60Hz; 19.4 Amp
Accessoires Inclus	
Rotissoire	Incluse
Sonde à cuisson	Incluse
Accessoires (Optionnels)	
Poignée fine	AHD5-OBDD76SB (Fine noire contemporaine 30") AHD5-OBDD76SX (Fine aluminium contemp 30" (1))
Poignée ronde SS	AHS-OBOD-76S (Contemporaine)
Garantie	
Garantie Complète de 2 ans	Appareil complet, pièces et main d'oeuvre à domicile

DIMENSIONS DU PRODUIT - FOURS SIMPLES



DE FACE

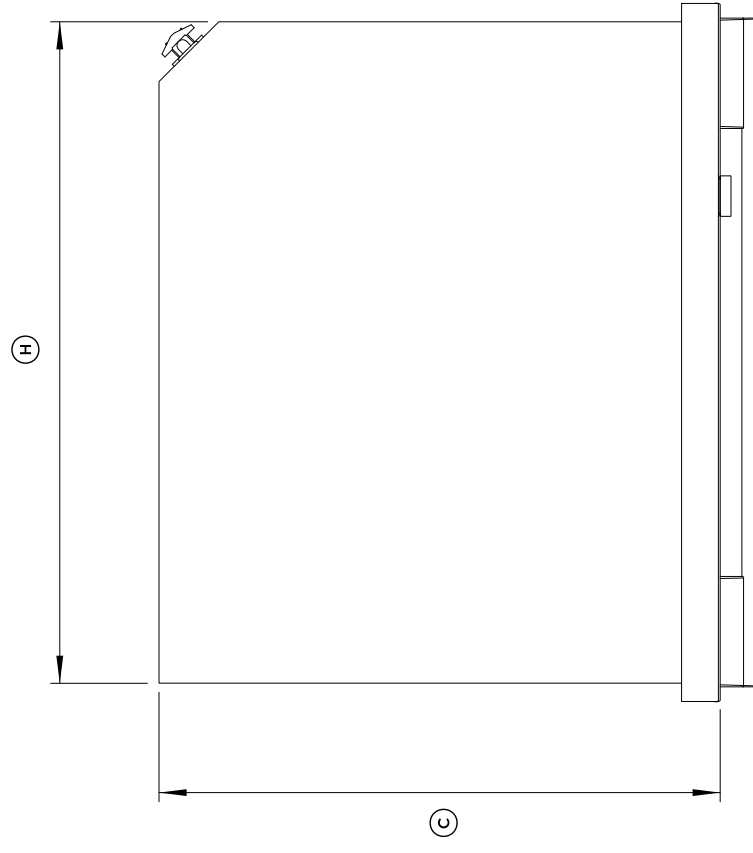

EN PLAN

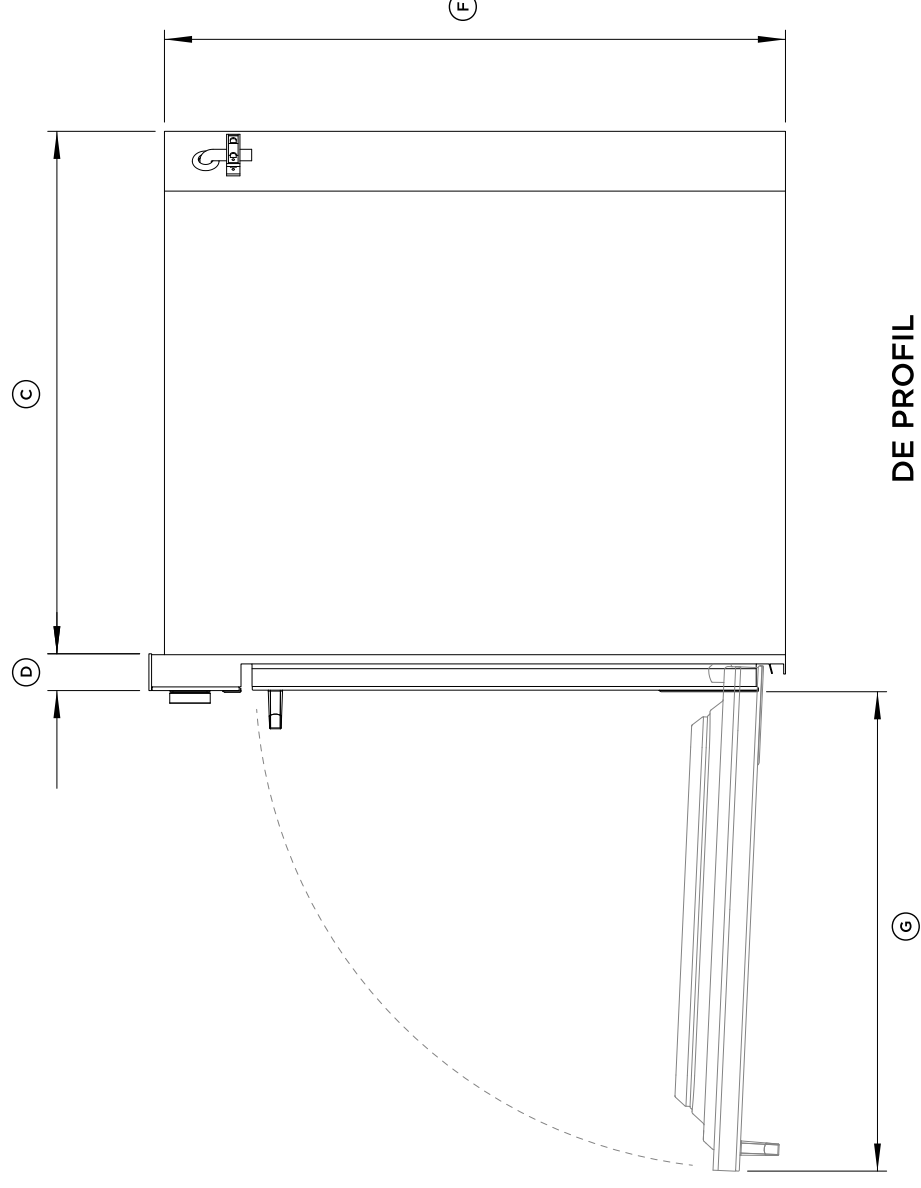

DE PROFIL

	OB30S	
	POUCES	MM
Ⓐ Hauteur hors tout de l'appareil	27 1/8	690
Ⓑ Largeur hors tout de l'appareil	29 15/16	760
Ⓒ Profondeur hors tout de l'appareil (sans la poignée)	23 15/16	610
Ⓓ Profondeur du cadre de four et du panneau de commande (à l'exclusion des boutons)	1 1/2	40
Ⓔ Profondeur du châssis	22 3/8	569
Ⓕ Hauteur du châssis	26 9/16	675
Ⓖ Profondeur de la porte du four (ouverte) (mesurée à partir de l'avant du cadre de four)	21 5/8	550
Ⓗ Largeur du châssis	28 5/16	720

Remarque : Si l'installation est affleurante, vous devez remplacer la garniture inférieure par la garniture longue fournie à la base du four. La profondeur du panneau de commande Ⓔ avec l'entretoise installée est plus grande que celle des fours traditionnels. Assurez-vous d'avoir créé un évidement de 42 mm (1 5/8 ") dans les armoires.

DIMENSIONS ARMOIRE - FOURS SIMPLES

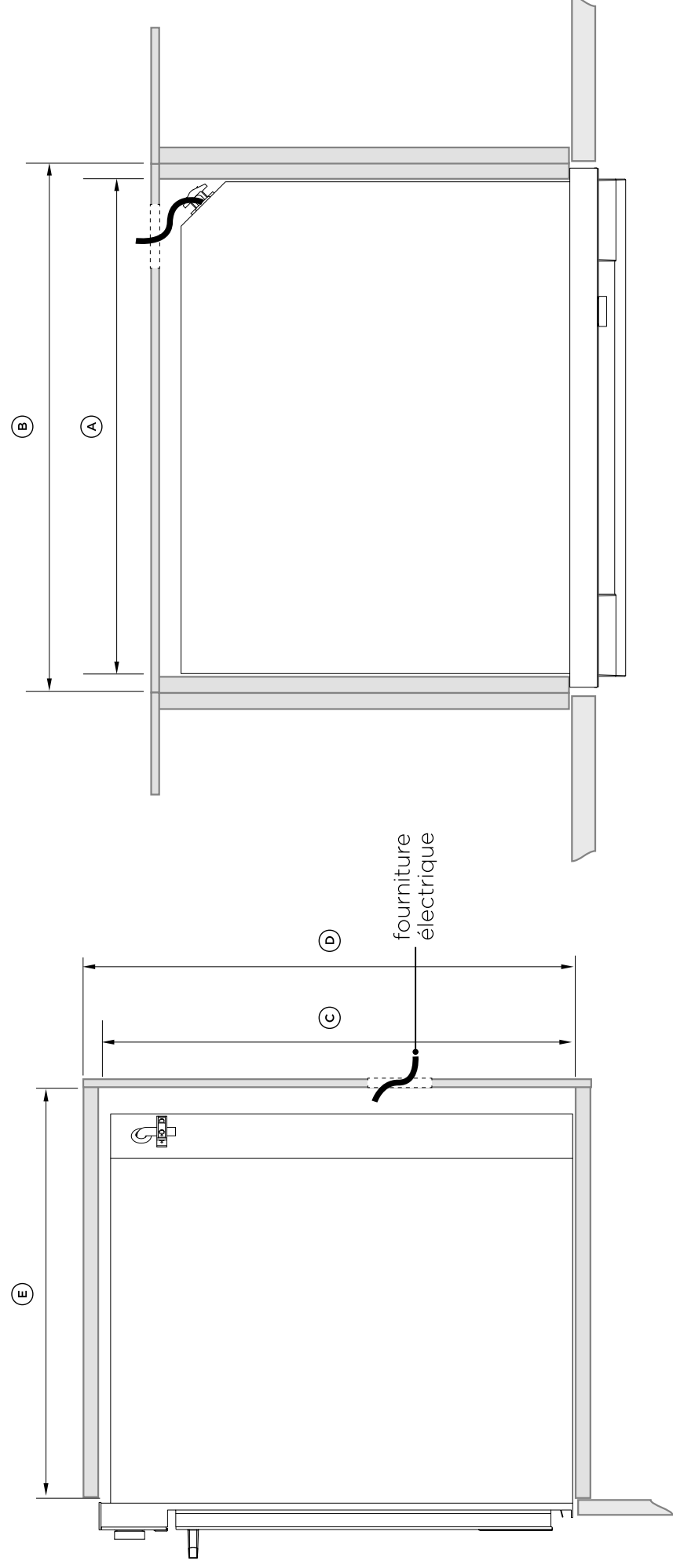

INSTALLATION PROÉMINENTE

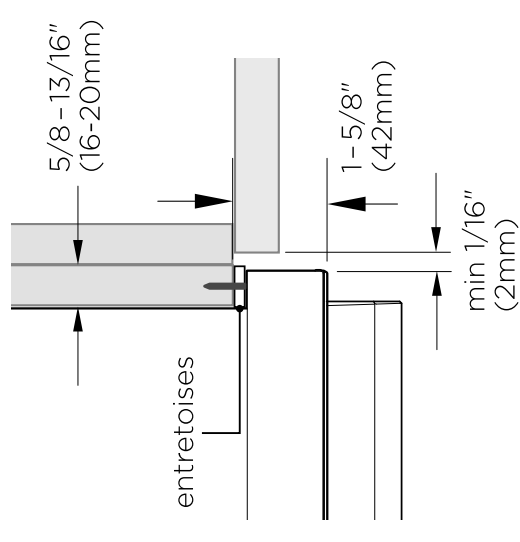

DE PROFIL

EN PLAN

INSTALLATION AFFLEURANTE

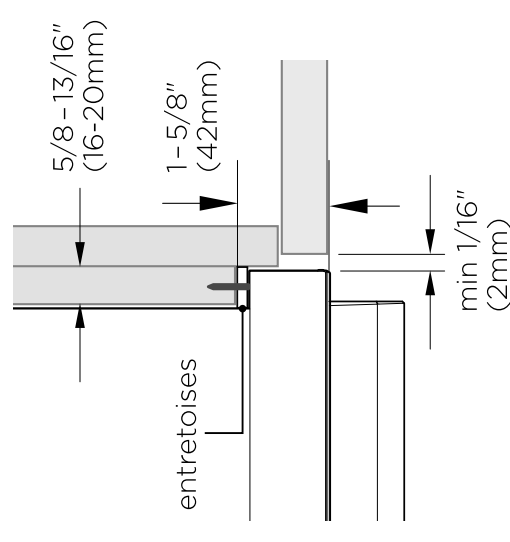

DIMENSIONS ARMOIRE

	OB30S	
	INCHES	MM
(A) Largeur minimale de l'intérieur de la cavité	28 1/2	724
(B) Largeur hors tout du module	30 1/8	764
(C) Hauteur de l'intérieur de la cavité	26 13/16	681
(D) Hauteur hors tout du module	27 3/8	693
(E) Profondeur minimale de l'intérieur de la cavité	22 5/8	575
• Installation proéminente	24 3/16	614
• Installation affleurante		

Remarque :

Si vous installez une surface de cuisson au-dessus du four, assurez-vous de prévoir un dégagement suffisant pour la surface de cuisson, comme le recommandent les instructions du fabricant.

Assurez-vous que la cavité est entièrement scellée et qu'elle ne présente aucun dégagement. Il s'agit d'assurer les fonctions du système de refroidissement du four correctement.

DIMENSIONS DU PRODUIT - FOURS DOUBLES

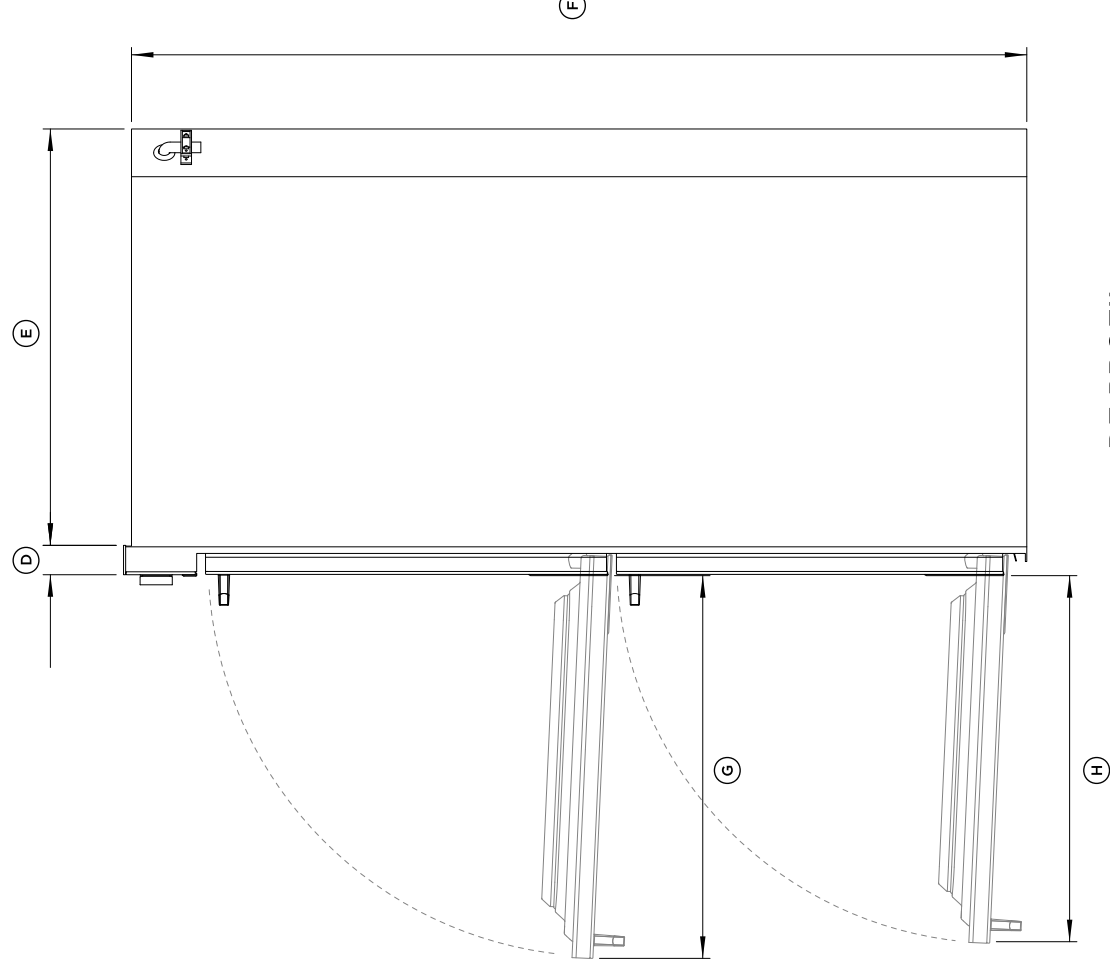
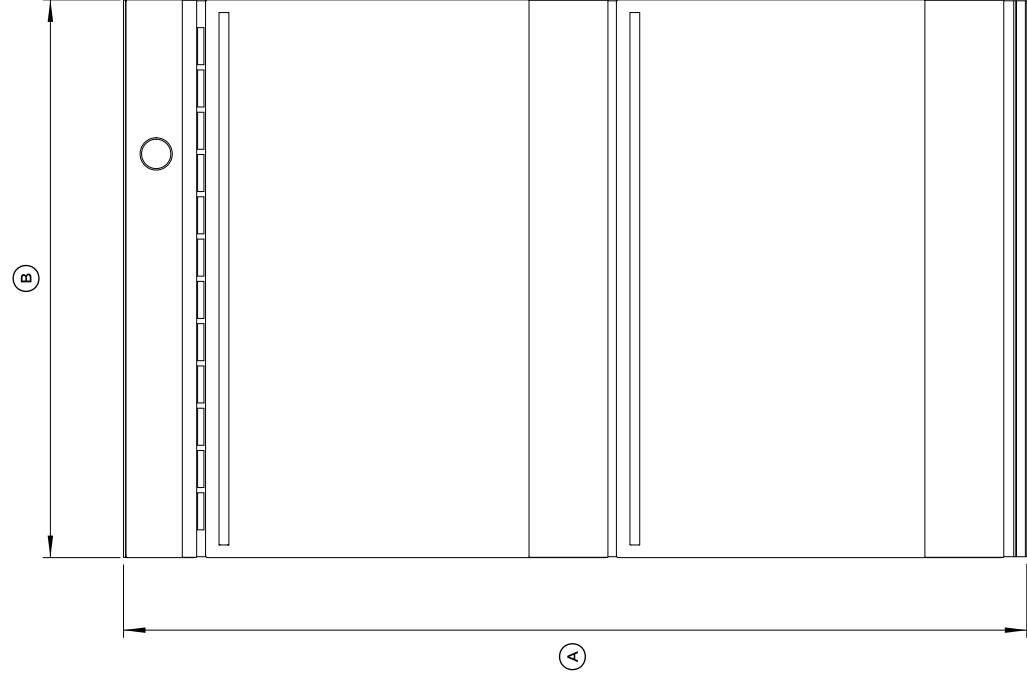

DE FACE

DE PROFIL

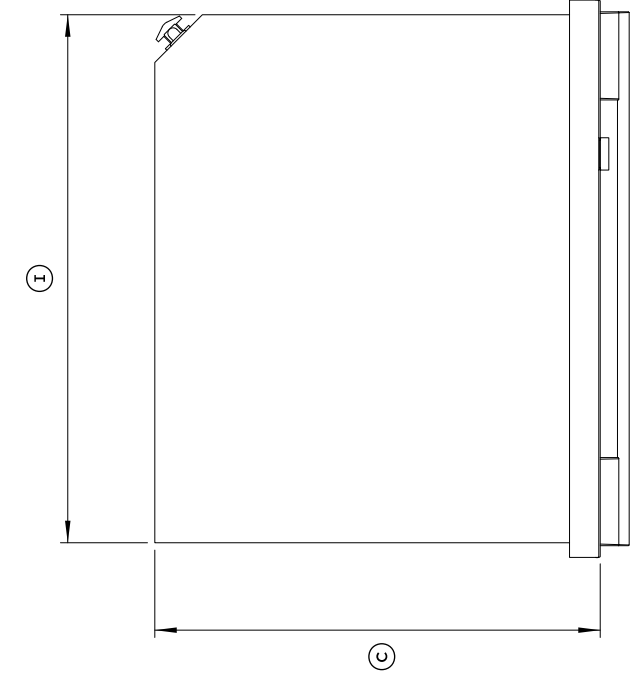

EN PLAN

DIMENSIONS DU PRODUIT	OB30D	
	POUCES	MM
Ⓐ Hauteur hors tout de l'appareil	48 1/2	1232
Ⓑ Largeur hors tout de l'appareil	29 15/16	760
Ⓒ Profondeur hors tout de l'appareil (sans la poignée)	23 15/16	610
Ⓓ Profondeur du cadre de four et du panneau de commande (à l'exclusion des boutons)	1 1/2	40
Ⓔ Profondeur du châssis	22 3/8	569
Ⓕ Hauteur du châssis	47 15/16	1218
Ⓖ Profondeur de la porte supérieure (ouverte) (mesurée à partir du devant de la porte)	21 5/8	550
Ⓗ Profondeur de la porte inférieure (ouverte) (mesurée à partir du devant de la porte)	20 7/8	530
Ⓘ Largeur du châssis	28 5/16	720

Remarque : En cas d'installation affleurante, vous devez remplacer la garniture inférieure par la garniture longue fournie à la base du four et la profondeur du panneau de commande Ⓔ avec l'entretoise installée est plus grande que celle des fours conventionnels. Assurez-vous d'avoir créé un évidement de 42 mm (1 5/8 ") dans les armoires.

DIMENSIONS ARMOIRE - FOURS DOUBLES

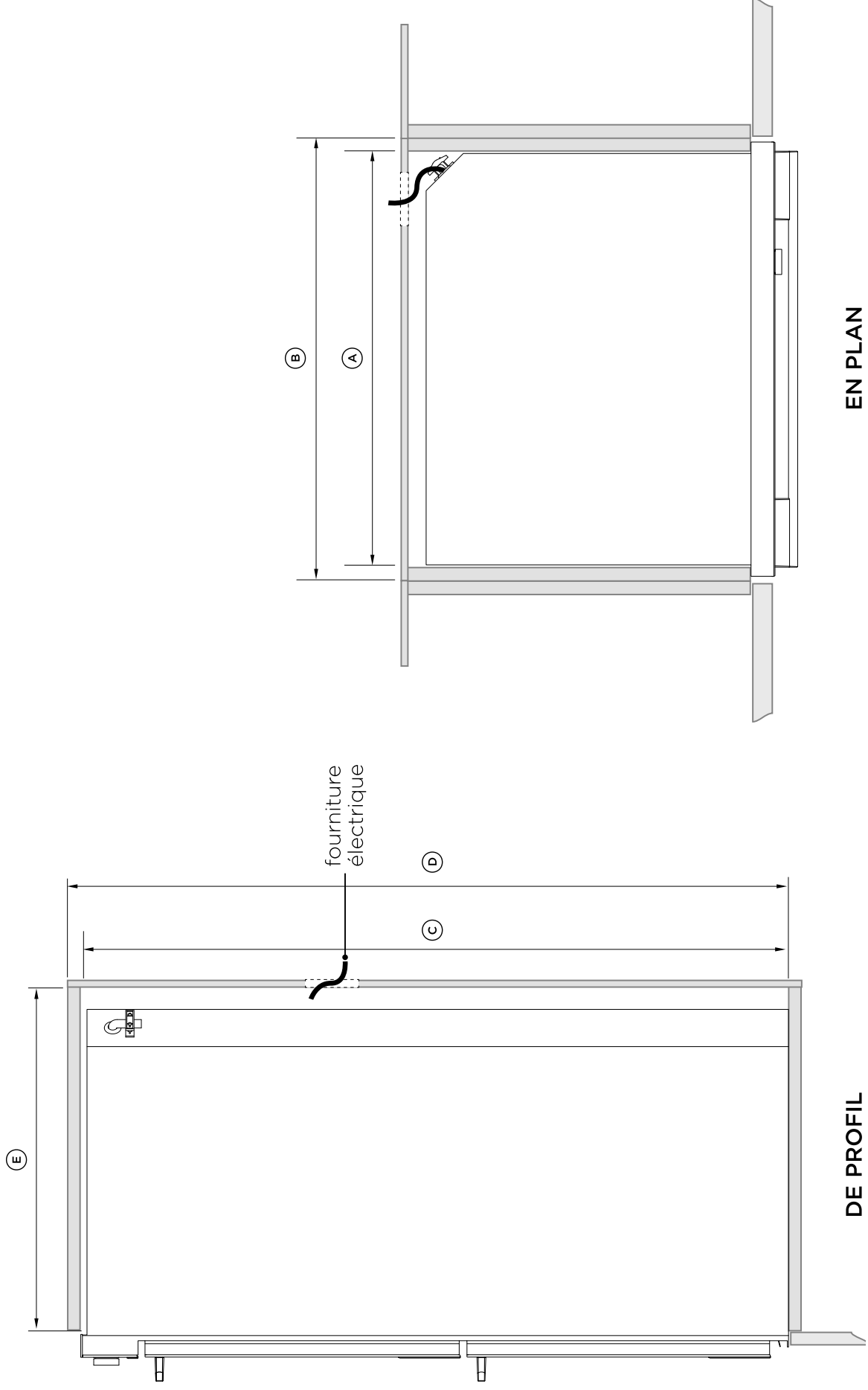

INSTALLATION PROÉMINENTE

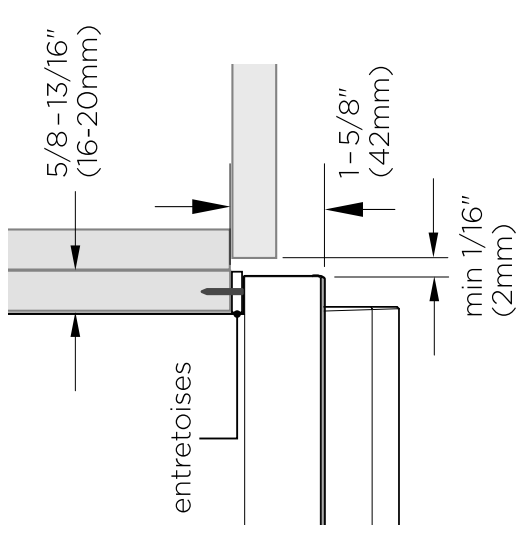

INSTALLATION AFFLEURANTE

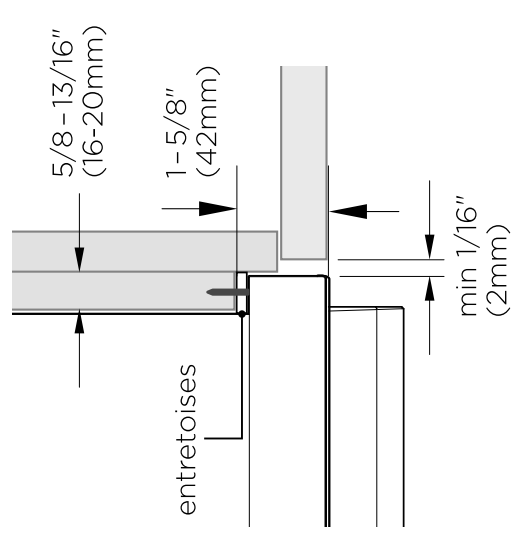

DIMENSIONS ARMOIRE

	POUCES	MM	OB30D
(A) Largeur minimale de l'intérieur de la cavité	28 1/2	724	
(B) Largeur hors tout du module	30 1/8	764	
(C) Hauteur de l'intérieur de la cavité	48 3/16	1224	
(D) Hauteur hors tout du module	48 11/16	1236	
(E) Profondeur minimale de l'intérieur de la cavité			
	22 5/8	575	
	24 3/16	614	

Remarque :

Si vous installez une surface de cuisson au-dessus du four, assurez-vous de prévoir un dégagement suffisant pour la surface de cuisson, comme le recommandent les instructions du fabricant.

Assurez-vous que la cavité est entièrement scellée et qu'elle ne présente aucun dégagement. Il s'agit d'assurer les fonctions du système de refroidissement du four correctement.