



MANUEL D'UTILISATION

BUANDERIE

Veillez lire attentivement le présent manuel de l'utilisateur avant de faire fonctionner l'appareil et conservez-le à portée de la main pour le consulter en tout temps.

FRANÇAIS

WKE100H*A



MFL71728967
Rev.04_040721

www.lg.com

Copyright © 2021 LG Electronics Inc. Tous droits réservés

TABLE DES MATIÈRES

3 CONSIGNES DE SÉCURITÉ IMPORTANTES

- 3 LISEZ TOUTES LES CONSIGNES AVANT L'UTILISATION
- 4 AVERTISSEMENTS
- 8 MISES EN GARDE

10 APERÇU DU PRODUIT

- 10 Caractéristiques du produit

12 FONCTIONNEMENT – LAVEUSE

- 12 Utilisation de la laveuse
- 15 Ajout de produits de nettoyage
- 18 Panneau de commande
- 21 Cycles de lavage
- 24 Modificateurs de cycle
- 24 Autres options et fonctionnalités

27 FONCTIONNEMENT – SÈCHEUSE

- 27 Utilisation de la sècheuse
- 30 Panneau de commande
- 32 Cycles de séchage
- 34 Modificateurs de cycle
- 34 Autres options et fonctionnalités

36 FONCTIONS INTELLIGENTES

- 36 Utilisation de l'application LG ThinQ
- 38 Fonctionnalité Smart Diagnosis^{MC}

40 ENTRETIEN

- 40 Laveuse
- 46 Sècheuse

48 DÉPANNAGE

- 48 Laveuse
- 57 Sècheuse
- 62 Commun

63 GARANTIE LIMITÉE

- 63 POUR CANADA

CONSIGNES DE SÉCURITÉ IMPORTANTES

LISEZ TOUTES LES CONSIGNES AVANT L'UTILISATION

Sécheuse et sécurité



AVERTISSEMENTS

Risque d'incendie

Le non-respect de ces instructions pourrait provoquer la mort, des blessures graves ou des dommages matériels importants.

N'installez pas un ventilateur sur le tuyau d'évacuation.

Installez toutes les sècheuses en respectant les instructions d'installation du fabricant de la sècheuse.



AVERTISSEMENTS:

DANGER DE FEU OU D'EXPLOSION

Le non-respect de ces instructions pourrait provoquer la mort, des blessures graves ou des dommages matériels importants.

- N'entreposez ou n'utilisez pas d'essence ou d'autres vapeurs ou liquides inflammables à proximité de cet appareil ou d'autres appareils.
- **CE QU'IL FAUT FAIRE SI VOUS DÉTECTEZ UNE ODEUR DE GAZ**
 - N'essayez pas de mettre tout appareil sous tension.
 - Ne touchez à aucun interrupteur électrique. N'utilisez aucun téléphone dans le bâtiment.
 - Évacuez toute personne présente dans la pièce, le bâtiment ou à proximité.
 - Appelez immédiatement votre fournisseur de gaz avec le téléphone d'un voisin. Suivez attentivement les consignes du fournisseur de gaz.
 - Si vous ne pouvez pas joindre votre fournisseur de gaz, appelez le service d'incendie.
- L'installation et l'entretien doivent être effectués par un installateur qualifié, une agence de service ou votre fournisseur de gaz.



AVERTISSEMENTS- risque d'incendie

Installez la sècheuse en suivant les consignes du fabricant et les codes locaux.

- L'installation d'une sècheuse doit être effectuée par un installateur qualifié.
- N'installez pas une sècheuse avec des matériaux d'évacuation en plastique flexible. Si un conduit métallique flexible (semblable à du papier aluminium) est installé, celui-ci doit être du type que le fabricant de l'appareil a établi comme convenable pour l'utilisation avec des sècheuses. Les matériaux d'évacuation flexibles sont réputés pour s'affaisser, pour s'écraser facilement et pour emprisonner les charpies. Ces conditions obstrueront la circulation d'air de la sècheuse et augmenteront le risque d'incendie.
- Pour réduire le risque de blessure grave ou de décès, suivez toutes les consignes d'installation.

Messages de sécurité

Il est très important d'assurer votre sécurité et celle des autres.

Nous fournissons de nombreux conseils de sécurité importants dans ce manuel et sur votre appareil. Lisez toujours l'ensemble des messages de sécurité et respectez-les.



Ceci est le symbole d'alerte de sécurité.

Ce symbole est destiné à vous alerter des dangers potentiels pouvant entraîner la mort ou des blessures. Tous les messages de sécurité seront précédés du symbole d'alerte de sécurité et du terme AVERTISSEMENT ou MISE EN GARDE.

Voici le message que ces mots véhiculent :



AVERTISSEMENTS

Vous pouvez être tué ou gravement blessé si vous ne suivez pas les consignes.



MISES EN GARDE

Vous pouvez être légèrement blessé ou pouvez endommager le produit si vous ne suivez pas les consignes.

Tous les messages de sécurité vous indiqueront quel est le danger potentiel, comment réduire les risques de blessures et ce qui peut se produire en cas de non-respect des consignes.

AVERTISSEMENTS



AVERTISSEMENT

- Pour réduire les risques d'explosion, d'incendie, de mort, de décharge électrique, de brûlure ou de blessures lors de l'utilisation de l'appareil, prenez les précautions élémentaires, y compris les suivantes :
-

Installation

- Respectez toutes les procédures de sécurité recommandées de l'industrie, y compris le port de gants à longs poignets et de lunettes de sécurité.
- N'essayez jamais d'utiliser cet appareil s'il est endommagé, défectueux ou partiellement désassemblé, s'il manque des pièces ou si des pièces, y compris le câble et la fiche, sont endommagées.
- Avant d'être utilisé, l'appareil doit être installé conformément aux directives de ce manuel.
- Pour réduire le risque de blessure grave ou de décès, suivez toutes les consignes d'installation.
- Consultez la section DIRECTIVES D'INSTALLATION pour voir la procédure détaillée de mise à la terre. Des directives d'installation sont incluses avec l'appareil pour que l'installateur puisse les consulter. Si vous déménagez l'appareil, faites-le inspecter et réinstaller par un technicien qualifié.
- Pour déplacer ou installer le produit dans un autre emplacement, faites appel à deux techniciens qualifiés ou plus.
- N'installez pas l'appareil dans un endroit humide.
- Entrez et installez l'appareil dans un endroit où il ne sera pas exposé à des températures sous le point de congélation ni aux intempéries.
- Cet appareil n'est pas conçu pour un usage nautique ou mobile, comme dans un véhicule récréatif, une roulotte ou un avion.
- Gardez le matériel d'emballage hors de portée des enfants. Le matériel d'emballage pose un danger pour les enfants. Il y a un risque de suffocation.
- Détruisez l'emballage en carton, le sac en plastique et tout autre matériel d'emballage après avoir débarrassé l'appareil. Les enfants pourraient jouer avec ces articles. Le carton, lorsque recouvert de tapis, de draps ou de pellicule de plastique, peut se transformer en chambre étanche.
- L'appareil doit être installé et mis à la terre conformément au code du bâtiment local par le personnel qualifié.
- Lorsque vous installez ou déplacez l'appareil, faites attention de ne pas pincer, écraser, ni endommager le câble d'alimentation.
- Branchez l'appareil dans un circuit électrique à protection, à valeurs nominales et de taille adéquates pour éviter une surcharge électrique.
- Cet appareil doit être placé près d'une prise électrique.
- Débranchez le cordon d'alimentation, le fusible de maison ou le disjoncteur avant l'installation ou un entretien de l'appareil.
- Le cordon d'alimentation de cet appareil est équipé d'une fiche à trois broches (mise à la terre) qui va dans une prise à trois trous (mise à la terre) standard, afin de minimiser la possibilité de décharge électrique.
- Ne coupez ni n'enlevez jamais la broche de mise à la terre du câble d'alimentation.
- Utilisez des tuyaux neufs pour raccorder l'appareil à l'alimentation en eau. Ne réutilisez pas des tuyaux usagés.
- N'installez pas l'appareil avec des matériaux d'évacuation en plastique flexible. Si un conduit métallique flexible (semblable à du papier aluminium) est installé, celui-ci doit être du type que le fabricant de l'appareil a établi comme convenable pour l'utilisation avec la sècheuse de l'appareil. Les matériaux d'évacuation flexibles sont réputés pour s'affaisser, pour s'écraser facilement et pour emprisonner les charpies. Ces conditions obstrueront la circulation d'air de la sècheuse et augmenteront le risque d'incendie.
- Certains règlements locaux interdisent l'installation dans un garage. Communiquez avec un inspecteur en bâtiment local.
- Évitez d'utiliser des vis à tôle ou d'autres fixations qui traversent la paroi du conduit, car elles pourraient retenir les charpies et réduire ainsi l'efficacité du système d'évacuation. Recouvrez tous les joints de ruban à conduit.
- N'utilisez que des conduits métalliques rigides, semi-rigides ou flexibles d'un diamètre de 4 pouces à l'intérieur de l'appareil ou pour l'évacuation vers l'extérieur. L'utilisation de conduits en plastique ou

6 CONSIGNES DE SÉCURITÉ IMPORTANTES

d'autres conduits combustibles peut causer un incendie. Pendant l'installation ou l'utilisation, des conduits percés peuvent causer un incendie s'ils s'affaissent ou s'ils sont autrement comprimés.

- Tout conduit métallique de transition non rigide doit être homologué UL. Un conduit de transition fabriqué à partir d'autres matériaux peut augmenter le temps de séchage.
- Les conduits ne sont pas fournis avec l'appareil. Vous devez vous procurer les conduits requis de votre propre chef. L'embout d'extrémité doit avoir des clapets à charnières pour empêcher le refoulement d'air lorsque la sécheuse ne fonctionne pas.
- La bouche d'évacuation des sécheuses au gaz DOIT être dirigée vers l'extérieur.
- Le système d'évacuation de la sécheuse doit être dirigé vers l'extérieur de l'habitation. Si la bouche d'évacuation de la sécheuse n'est pas dirigée vers l'extérieur, de fines charpies et de grandes quantités de moisissure seront expulsées aux alentours de la sécheuse. Une accumulation de charpies à tout endroit de l'habitation peut présenter des risques sanitaires et d'incendie.
- N'installez pas la sécheuse à proximité d'une autre source de chaleur, comme un four, un poêle ou un appareil de chauffage.
- Maintenez l'espace autour de la bouche d'évacuation d'air et adjacent à celle-ci libre de toute accumulation de charpie, de poussière et de saleté.
- L'appareil ne doit pas être alimenté par un dispositif de commutation externe, tel qu'une minuterie, ni être raccordé à un circuit qui est régulièrement mis sous et hors tension par les services publics.
- N'installez pas un ventilateur sur le tuyau d'évacuation.
- Il s'agit d'un seul appareil et d'une seule unité à vendre, à livrer et à installer.
- Ne démontez pas cet appareil, puisqu'il n'est pas possible de l'installer dans une configuration côte à côte.

Instructions de mise à la terre

- La connexion incorrecte du conducteur pour relier les appareils à la terre peut créer un risque de décharge électrique. Vérifiez avec un électricien compétent ou un personnel de service si vous n'êtes pas certain que l'appareil est correctement mis à la terre. Ne modifiez pas la fiche fournie avec l'appareil; si elle ne rentre pas dans la prise, faites installer une prise appropriée par un électricien compétent.
- L'appareil doit être mis à la terre. En cas d'un mauvais fonctionnement ou d'une panne, la mise à terre réduira le risque de décharge électrique en fournissant le moins de résistance pour le courant électrique. L'appareil est équipé d'un cordon avec un conducteur pour relier les appareils à la terre. La fiche doit être branchée sur une prise appropriée, installée et reliée à la terre conformément aux codes et règlements locaux.

Fonctionnement

- Lisez toutes les instructions avant d'utiliser l'appareil et conservez ces instructions.
- N'utilisez l'appareil qu'aux fins pour lesquelles il est conçu.
- Si le produit a été immergé dans l'eau, s'il a reposé dans l'eau stagnante ou s'il s'est retrouvé gorgé d'eau, ne lui touchez surtout pas et contactez immédiatement le Centre d'information à la clientèle de LG Electronics pour obtenir des instructions avant de reprendre l'utilisation.
- Si vous entendez un son étrange, si vous détectez une odeur de produit chimique ou de brûlé, ou si vous voyez de la fumée provenant de l'appareil, débranchez-le immédiatement et communiquez avec le Centre d'information à la clientèle de LG Electronics.
- Dans certaines conditions, de l'hydrogène peut se former dans un système d'eau chaude qui n'a pas été utilisé pendant deux semaines ou plus. L'HYDROGÈNE EST UN GAZ EXPLOSIF. Si le système d'eau chaude n'a pas servi pendant une telle durée, ouvrez tous les robinets d'eau chaude et laissez l'eau couler pendant plusieurs minutes avant d'utiliser l'appareil. Cette procédure permettra d'évacuer toute trace d'hydrogène accumulé. Comme l'hydrogène est un gaz inflammable, ne fumez pas pendant ce temps, et n'utilisez pas de feu.

- Ne mettez pas vos mains dans l'appareil si la cuve, le tambour, l'agitateur ou toute autre partie intérieure bouge. Avant de charger, de décharger ou d'ajouter des articles, appuyez sur le bouton **Démarrer/pause** et attendez que la cuve ou le tambour s'arrête complètement avant de mettre vos mains à l'intérieur.
- Cet appareil n'est pas destiné à être utilisé par des personnes (y compris des enfants) dont les capacités physiques, mentales ou sensorielles sont réduites, ou qui n'ont pas l'expérience ou les connaissances pour le faire, à moins d'avoir reçu des instructions et d'avoir été supervisées par une personne responsable de leur sécurité.
- Ne laissez pas les enfants ou les animaux jouer dans, avec ou sur l'appareil. Vous devez superviser de près les enfants ou les animaux lorsque vous utilisez l'appareil et qu'ils sont à proximité.
- Gardez les produits de lessive hors de la portée des enfants. Pour prévenir les blessures, respectez tous les avertissements sur les étiquettes des produits.
- Réparez ou remplacez immédiatement tout câble d'alimentation effiloché ou endommagé. N'utilisez pas un câble avec des fissures ou des dommages d'abrasion sur sa longueur ou sur une de ses extrémités.
- Ne débranchez jamais l'appareil en tirant sur le cordon d'alimentation. Prenez toujours la fiche fermement et tirez-la de la prise de courant.
- N'utilisez pas de rallonge électrique ni d'adaptateur avec cet appareil.
- Ne saisissez pas le cordon d'alimentation et ne touchez pas les boutons de l'appareil avec les mains mouillées.
- Ne modifiez et ne prolongez pas le cordon d'alimentation.
- Si le cordon d'alimentation électrique est endommagé, il doit être remplacé par le fabricant uniquement ou par son agent de service ou encore une personne qualifiée possédant ce type de compétences pour éviter un risque.
- Ne placez pas d'articles huileux ou gras, de chandelles ou de matières inflammables au-dessus de l'appareil.
- Veillez à maintenir la zone située en-dessous et autour de vos appareils électroménagers dégagée de matières combustibles (peluche/charpie, papier, chiffons, etc.), d'essence, de produits chimiques et d'autres vapeurs ou liquides inflammables.
- N'entreposez ou n'utilisez pas d'essence ou d'autres vapeurs ou liquides inflammables à proximité de cet appareil ou d'autres appareils.
- Ne mélangez pas de javellisant chloré avec des agents acides comme le vinaigre. Suivez les directives de l'emballage lorsque vous utilisez des produits de lessive. Une utilisation incorrecte pourrait produire des gaz toxiques pouvant causer des blessures graves ou la mort.
- N'utilisez jamais de nettoyeurs forts, de nettoyeurs abrasifs ni de solvants pour nettoyer l'appareil, car ils peuvent endommager le fini.
- Ne lavez pas et ne séchez pas d'articles qui ont été nettoyés, lavés ou trempés dans de l'essence, ou tachés par celle-ci, par des solvants de nettoyage à sec, de l'huile végétale ou de cuisson ou d'autres substances inflammables ou explosives, puisque les vapeurs pourraient s'enflammer ou exploser.
- Ne faites pas sécher d'articles non lavés dans l'appareil.
- Retirez tous les objets qui se trouvent dans les poches des vêtements, comme les briquets et les allumettes.
- N'ajoutez pas d'essence, de solvants de nettoyage à sec ou autres substances inflammables ou explosives dans l'eau de lavage. Ces substances dégagent des vapeurs qui peuvent s'enflammer ou exploser.
- En cas de fuite de gaz (propane, gaz naturel, etc.), ne faites pas fonctionner cet appareil ni tout autre appareil. Ouvrez immédiatement une fenêtre ou une porte pour aérer la zone.
- Ne modifiez pas les commandes.
- Fixez solidement le tuyau de vidange pour éviter les inondations.
- Ne forcez pas la porte et ne posez pas votre poids sur la porte de l'appareil.
- Vérifiez toujours s'il y a des objets inhabituels à l'intérieur de l'appareil.

8 CONSIGNES DE SÉCURITÉ IMPORTANTES

- Ne laissez pas d'eau, de javellisant ou d'autres liquides reposer dans le tambour pendant de longues périodes. Cela pourrait entraîner la corrosion du tambour ou causer de la moisissure ou de mauvaises odeurs.
- N'utilisez pas l'appareil pour sécher des articles contenant du caoutchouc mousse ou des matériaux caoutchouteux de texture similaire.
- Les appareils au gaz peuvent causer une exposition mineure s'ils entrent en contact avec les quatre substances suivantes : benzène, monoxyde de carbone, formaldéhyde et suie. Cette exposition est principalement causée par la combustion incomplète de gaz naturel ou de gaz de pétrole liquéfiés.
- Des appareils correctement ajustés minimisent la combustion incomplète. L'exposition à ces substances peut être minimisée davantage en ventilant correctement la sécheuse vers l'extérieur.
- Ne placez pas d'articles qui ont été souillés avec de l'huile de cuisson dans l'appareil. Les articles contaminés par de l'huile de cuisson peuvent provoquer une réaction chimique qui pourrait enflammer la brassée. Pour réduire le risque d'incendie attribuable à des brassées contaminées, la dernière partie du cycle de séchage se déroule sans chaleur (période de refroidissement). Évitez d'arrêter la sécheuse avant la fin du cycle de séchage, à moins que tous les articles soient rapidement retirés et étalés de manière à dissiper la chaleur.
- Ne placez aucune partie de votre corps, comme vos mains ou vos pieds, ni aucun objet métallique sous l'appareil.
- Prenez soin de ne pas pincer votre main lorsque vous ouvrez ou fermez la porte de l'appareil.

Entretien

- Ne réparez ou ne remplacez aucune pièce de l'appareil. Toutes les réparations et tous les entretiens doivent être effectués par un technicien d'entretien qualifié, à moins qu'il y ait d'autres recommandations précises dans ce manuel d'utilisation. N'utilisez que des pièces d'origine autorisées.
- Débranchez cet appareil de la prise électrique avant de le nettoyer et avant toute tentative d'entretien. L'utilisation du panneau de commande pour éteindre l'appareil ne coupe pas l'alimentation.
- Retirez toute poussière ou tout corps étranger des fiches du câble d'alimentation.
- Ne désassemblez pas et ne réparez pas l'appareil vous-même.
- Avant de mettre l'appareil hors service ou au rebut, retirez-en la ou les portes pour éviter que des enfants ou des petits animaux y soient accidentellement enfermés.
- Assurez-vous que le tiroir ou le rabat du distributeur est fermé en tout temps quand on ne le remplit pas de produits pour la lessive.
- Nettoyez le filtre à charpie de la sécheuse avant ou après chaque brassée.
- L'intérieur de l'appareil et le conduit d'évacuation doivent être nettoyés périodiquement par un technicien qualifié.

MISES EN GARDE

MISE EN GARDE

- Pour réduire les risques de blessures mineures, de pannes ou de dommages causés à l'appareil ou à la propriété lors de l'utilisation de l'appareil, prenez les précautions élémentaires, y compris les suivantes :
-

Installation

- Installez le produit sur un plancher ferme et au niveau.

Fonctionnement

- Fermez les robinets d'eau et débranchez l'appareil si vous quittez votre résidence pendant longtemps, comme lorsque vous partez en voyage.
- Suivez TOUJOURS les directives d'entretien du fabricant des articles.
- Utilisez uniquement de l'assouplissant ou des produits antistatiques conformément aux recommandations du fabricant.
- Ne combinez pas des produits de lessive dans une même brassée sauf si l'étiquette indique de le faire.
- Ne touchez pas à l'eau de vidange, qui peut être brûlante.
- Si le tuyau de vidange et le tuyau d'alimentation en eau sont gelés, dégelez-les avant d'utiliser l'appareil.
- Ne rangez pas et ne renversez pas les détergents liquides, les nettoyants ou les javellisants (au chlore ou à l'oxygène) sur le dessus de l'appareil. Cela pourrait entraîner de la corrosion, de la décoloration ou des dommages à la surface de l'appareil.
- Les vêtements ou les articles imperméables ou résistants à l'eau doivent être lavés à l'aide du cycle Imperméable seulement. (Par exemple, les vêtements résistants à l'eau, les housses de matelas, les vêtements de plein air, les tapis en plastique, etc.) Autrement, cela pourrait causer des blessures corporelles ou des dommages à la laveuse, aux vêtements, aux murs, au plancher et aux objets environnants en raison de vibrations anormales.

GARDEZ CES CONSIGNES

APERÇU DU PRODUIT

Caractéristiques du produit

Les illustrations contenues dans ce manuel peuvent être différentes des composants et accessoires réels, et ceux-ci peuvent être modifiés sans préavis par le fabricant dans le but d'améliorer le produit.

Vue de l'avant

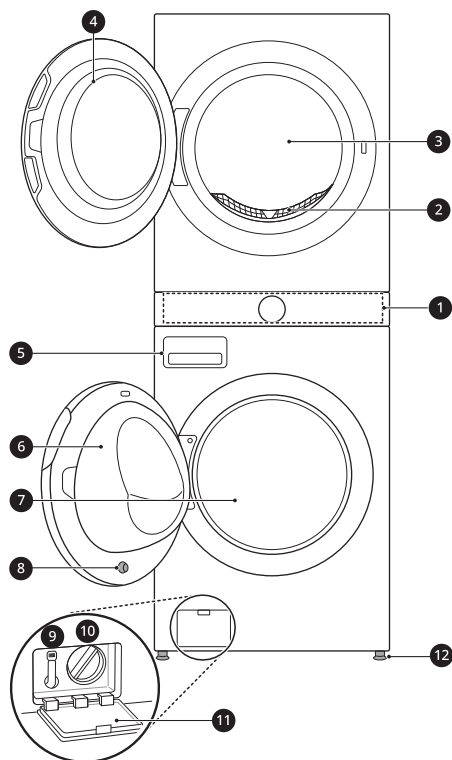

- ❶ Panneau de commande
- ❷ Filtre à charpie
- ❸ Tambour de la sécheuse
- ❹ Porte de la sécheuse
- ❺ Tiroir du distributeur de détergent
- ❻ Porte de la laveuse
- ❼ Tambour de la laveuse
- ❽ Aimant de la porte de la laveuse
- ❾ Tuyau de vidange
- ❿ Filtre de la pompe de vidange
- ⓫ Couverture du filtre de la pompe de vidange
- ⓬ Pieds de nivellement

Vue de l'arrière

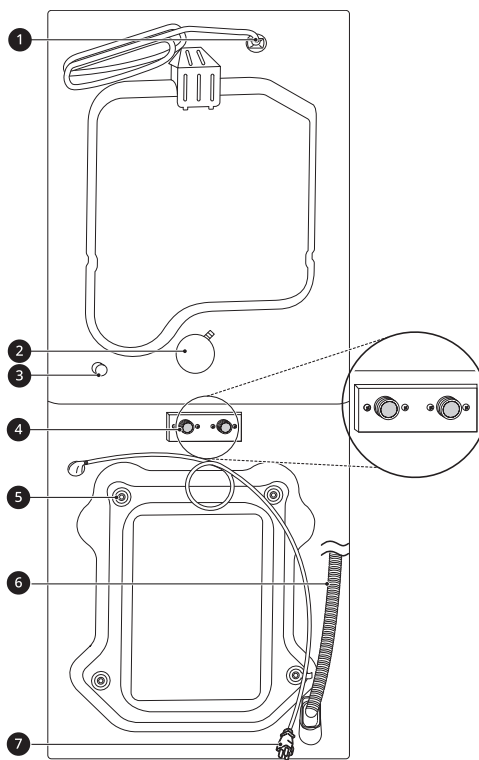

- ❶ Cordon d'alimentation (sècheuse)
- ❷ Sortie du conduit d'évacuation d'air
- ❸ Raccord de la conduite de gaz (modèles au gaz)
- ❹ Entrées d'eau chaude et d'eau froide
- ❺ Boulons d'expédition
- ❻ Tuyau de vidange
- ❼ Cordon d'alimentation (laveuse)

Caractéristiques du produit

Modèle	WKE100H*A
Alimentation électrique	Veillez consulter la plaque signalétique pour les renseignements détaillés.
Pression d'eau minimale et maximale	De 138 à 827 kPa (20 à 120 psi)
Dimensions (largeur x hauteur x profondeur)	70 cm X 189 cm X 77 cm (27 po X 74 3/8 po X 30 3/8 po)
Profondeur maximale avec la porte ouverte	139,6 cm (55 po)
Poids net	141 kg (310,6 lb)
Capacité (laveuse/sécheuse)	CEI 5,2 pieds cubes / 7,4 pieds cubes
Vitesse d'essorage maximale (laveuse)	1 300 tr/min
Alimentation en gaz	GN : 10,2 à 26,7 cm (de 4 à 10,5 po) CE GPL : 20,4 à 33,1 cm (8 à 13 po) CE
Plage de températures de fonctionnement	De 5 à 35 °C (de 41 à 95 °F)



Accessoires

Accessoires inclus

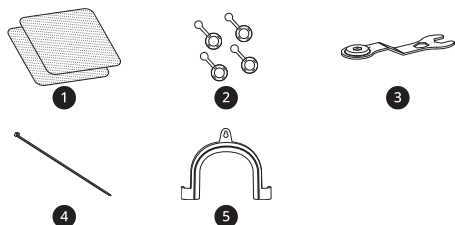

- ❶ Patins antidérapants
- ❷ Cache-trous
- ❸ Clé
- ❹ Sangle d'attache
- ❺ Attache coudée (pour fixer le tuyau de vidange)

Accessoires requis



- ❶ Tuyaux d'eau chaude et d'eau froide (laveuse)

⚠ AVERTISSEMENT

- Pour votre sécurité et pour prolonger la durée de vie du produit, n'utilisez que des composants autorisés. Le fabricant décline toute responsabilité en cas de dysfonctionnement du produit, de dommages matériels ou de dommages corporels causés par l'utilisation de composants, de pièces ou de produits non autorisés de marque autre que LG achetés séparément.

FONCTIONNEMENT – LAVEUSE

Utilisation de la laveuse

⚠ AVERTISSEMENT

- Pour réduire le risque d'incendie, de décharge électrique ou de blessures, lisez les DIRECTIVES DE SÉCURITÉ avant d'utiliser cet appareil.

Aperçu du fonctionnement

1 Triez les articles et chargez la laveuse.

- Triez les articles par type de tissu, niveau de saleté, couleur et poids, au besoin. Ouvrez la porte et insérez les articles dans la laveuse.
- Si vous utilisez des capsules de détergent à usage unique, ou du gel ou une tablette de détergent, placez-les dans le tambour avant d'y placer les articles.

2 Ajoutez les produits de nettoyage.

- Ajoutez la quantité appropriée de détergent à haute efficacité (HE) dans le distributeur de détergent.
- Si vous le désirez, ajoutez du javellisant ou de l'assouplissant dans les compartiments appropriés du tiroir du distributeur.
- Ne mettez pas de capsule de détergent en poudre ou liquide, ou de gel ou de tablette de détergent, dans le distributeur.

3 Mettez la laveuse en marche.

- Appuyez sur le bouton **Marche/arrêt** pour allumer la laveuse.

4 Sélectionnez un cycle.

- Tournez le bouton de sélection des cycles ou appuyez sur les boutons de cycle à plusieurs reprises jusqu'à ce que le cycle désiré soit sélectionné.
- La température de lavage préréglée, la vitesse d'essorage, le niveau de saleté et les réglages d'options pour ce cycle s'affichent.
- Le cycle **Normal** doit être sélectionné pour pouvoir modifier ses réglages par défaut.
- Appuyer sur le bouton **Démarrer/pause** sans sélectionner un cycle lance immédiatement le cycle **Normal** avec les réglages par défaut.

5 Ajustez les réglages.

- Les réglages par défaut du cycle sélectionné peuvent maintenant être modifiés, au besoin, à l'aide des boutons d'options et de modification des cycles.
- Toutes les modifications et les options ne sont pas disponibles pour certains cycles. Un carillon différent retentira et le voyant à DEL ne s'allumera pas si la sélection n'est pas permise.

6 Démarrez le cycle.

- Appuyez sur le bouton **Démarrer/pause** pour lancer le cycle. La porte se verrouille et la laveuse va s'agiter brièvement sans eau pour mesurer le poids de la brassée.
- Si le bouton **Démarrer/pause** n'est pas enfoncé dans un certain délai, la laveuse s'arrête et les réglages sont perdus.

7 Fin du cycle.

- Une mélodie annonce que le cycle est terminé. Retirez immédiatement les vêtements de la laveuse pour réduire la formation de plis.
- Vérifiez les pourtours du joint de la porte quand vous enlevez la brassée et retirez les petits articles qui y seraient restés coincés.

REMARQUE

- La laveuse fait tourner la lessive de façon à ce que l'appareil consomme moins d'eau tout en imbibant complètement vos articles. Il est normal de ne pas voir l'eau pendant le cycle de lavage.

Tri des articles

⚠ MISE EN GARDE

- Les vêtements ou les articles imperméables ou résistants à l'eau doivent être lavés à l'aide du cycle **Waterproof (Imperméable), Bedding (Literie), Bulky/Large (Gros articles/Large) ou Jumbo Wash (Lavage grand format)** seulement (p. ex. les vêtements résistants à l'eau, les housses de matelas, les vêtements de plein air, les tapis en plastique, etc.). Le non-respect de cette consigne pourrait entraîner des blessures ou des dommages à la laveuse, aux vêtements, aux murs, au plancher et aux objets à proximité en raison de vibrations anormales.
- Retirez le rembourrage des oreillers et des coussins avant de laver les housses. Le non-respect de cette consigne peut provoquer des vibrations excessives, ce qui peut endommager la laveuse, les vêtements, les objets à proximité, les murs et le plancher.

Regrouper les articles similaires

Pour obtenir des résultats de lavage optimaux et réduire le risque d'endommager un article, triezy bien vos articles pour faire des brassées d'articles semblables.

Mélanger des articles avec différents types de tissus et différents niveaux de saleté peut causer un mauvais rendement de lavage, le transfert de couleurs, la décoloration, l'endommagement des tissus et le peluchage. Les tissus devraient être triés en groupes comme cela est décrit ci-dessous.

Couleurs

Triez les articles par couleur. Lavez les vêtements foncés ensemble, dans une brassée séparée des vêtements pâles ou des articles blancs. Mélanger des articles foncés avec des articles pâles peut causer un transfert de couleurs ou la décoloration des vêtements pâles.

Niveau de saleté

Lavez les vêtements très sales ensemble. Mélanger des vêtements peu sales avec des vêtements très sales peut causer de mauvais résultats de lavage pour les vêtements peu sales.

Types de tissus

Les articles délicats ne devraient pas être mêlés avec des types de tissus lourds ou robustes. Laver des tissus lourds avec des articles délicats peut causer de mauvais résultats de lavage pour les tissus lourds et peut endommager les articles délicats.

Peluchage











Certains tissus attirent les peluches, alors que d'autres produisent des peluches durant le processus de lavage. Évitez de mélanger les tissus qui attirent les peluches avec ceux qui en produisent dans une même brassée. Mélanger ces tissus entraînera du boulochage et l'accumulation de peluches sur les collecteurs de peluches. (Par exemple, un chandail tricoté attire la peluche; les serviettes éponges en produisent.)

Comment trier les vêtements

Par couleur	Par saleté	Par tissu	Par peluchage
Blancs	Très sales	Délicats	Producteurs de peluches
Pâles	Normal	Sans repassage	Collecteurs de peluches
Foncés	Peu sales	Robustes	

Étiquettes d'entretien des tissus

Beaucoup de vêtements comportent une étiquette d'entretien des tissus. Consultez le tableau ci-dessous pour choisir le cycle et les options en fonction des recommandations du fabricant de vos vêtements.

Catégorie	Étiquette	Directives
 Lavage		Lavage à la main
		Lavage à la machine, cycle normal
		Réglage pour tissus infroissables/résistants au froissement (doté d'une étape de refroidissement ou de vaporisation froide avant l'essorage lent)
		Réglage pour tissus doux/déliçats (agitation lente ou temps de lavage réduit)
		Ne pas laver
		Ne pas tordre
Température de l'eau	...	Chaude
	..	Tiède
	.	Froide
 Symboles pour javellisant		Tout javellisant (au besoin)
		Seulement un javellisant non chloré (au besoin)
		Ne pas utiliser de javellisant

Chargement de la laveuse

⚠ AVERTISSEMENT

- Les vêtements ou les articles imperméables ou résistants à l'eau doivent être lavés à l'aide du cycle **Waterproof (Imperméable), Bedding (Literie), Bulky/Large (Gros articles/Large) ou Jumbo Wash (Lavage grand format)** seulement (p. ex. les vêtements résistants à l'eau, les housses de matelas, les vêtements de plein air, les tapis en plastique, etc.). Le non-respect de cette consigne pourrait entraîner des blessures ou des dommages à la laveuse, aux vêtements, aux murs, au plancher et aux objets à proximité en raison de vibrations anormales.

Conseils généraux

- Vérifiez et videz les poches. Les trombones, les pièces de monnaie, les allumettes, etc., peuvent endommager les vêtements et la laveuse.
- Fermez les fermetures à glissière et les agrafes, et attachez les cordons pour les empêcher de s'accrocher ou de s'emmêler aux autres vêtements.
- Prétraitez les taches tenaces pour obtenir de meilleurs résultats.
- Brossez les vêtements pour enlever l'excès de saleté, de poussière et de cheveux avant de les

laver. La saleté ou le sable en excès risquent d'user les autres tissus et de causer un lavage de mauvaise qualité.

- Pour de meilleurs résultats, chargez les vêtements dans l'appareil comme illustré.

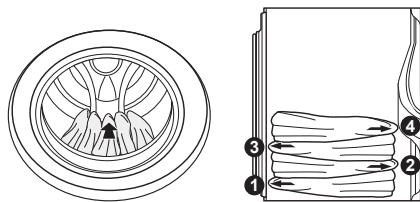

- N'appuyez pas sur les articles lorsque vous les déposez dans le tambour.
- Chargez les vêtements grossièrement et ne surchargez pas le tambour. Les vêtements nécessitent de l'espace pour circuler pour assurer leur propreté.
- Combinez les grands et petits articles dans le tambour. Mettez les grands articles en premier. Les grands articles ne doivent pas représenter plus de la moitié de la brassée totale.
- La laveuse peut être complètement remplie, mais les articles ne doivent pas être compressés dans le tambour. La porte de la laveuse doit pouvoir être fermée facilement.

- La laveuse ne peut se remplir d'eau ni fonctionner si la porte est ouverte.

Articles volumineux

- Lavez les articles épais et lourds individuellement. Les couvertures épaisses, les duvets, les couvre-lits ou les lits des animaux risquent de s'emmêler ou de déséquilibrer la brassée si on les combine avec d'autres articles.

Petits articles

- Ne lavez pas un petit article seul. Ajoutez quelques articles semblables à la brassée pour éviter que la brassée soit déséquilibrée.
- Lavez les petits articles légers dans un sac-filet. Les petits articles peuvent se coincer dans la roue de pompe se trouvant au fond du tambour, et les crochets de soutien-gorge peuvent s'accrocher à d'autres vêtements ou au tambour.

Ajout de produits de nettoyage

À propos de l'utilisation du détergent

Cette laveuse est conçue pour être utilisée uniquement avec des détergents à haute efficacité (HE).



- Les détergents HE produisent moins de mousse, se dissolvent plus efficacement pour améliorer le rendement de lavage et de rinçage, et aident à garder l'intérieur de la laveuse propre. L'utilisation d'un détergent qui n'est pas HE peut causer un excès de mousse et un rendement insatisfaisant pouvant provoquer des codes d'erreur, entraîner l'échec d'un cycle et endommager la laveuse.
- Les détergents identifiés comme étant compatibles avec la haute efficacité ne donneront peut-être pas des résultats optimaux.
- Pour obtenir un rendement de lavage satisfaisant, mesurez toujours le détergent avec l'outil de mesure fourni par le fabricant du détergent. Pour une brassée moyenne, utilisez moins de la moitié de la quantité maximale recommandée. Utilisez moins de détergent avec de l'eau douce, des vêtements peu sales ou des petites brassées.

- Faites très attention lors de la mesure des détergents concentrés 2X et 3X, puisque même une petite quantité supplémentaire peut entraîner des problèmes.
- N'utilisez jamais plus que la quantité maximale de détergent recommandée par le fabricant. L'utilisation d'une trop grande quantité de détergent peut entraîner une production excessive de mousse, un mauvais rinçage, une accumulation de détergent dans les vêtements et une accumulation de résidus qui peuvent contribuer aux odeurs dans l'appareil.

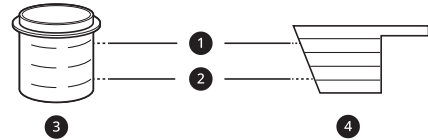

- ① Ligne de capacité maximale
- ② Ligne de remplissage moyen
- ③ Détergent liquide
- ④ Détergent en poudre

Capsules de détergent à usage unique / Gel ou tablette de détergent

- N'utilisez pas plus d'une capsule de détergent dans la laveuse. L'utilisation d'une trop grande quantité de détergent peut causer la formation d'une quantité excessive de mousse ainsi qu'un rendement insatisfaisant. Diminuez la quantité de détergent ou ajoutez un rinçage supplémentaire si des résidus de détergent se retrouvent sur les tissus. Pour ajouter un rinçage supplémentaire, sélectionnez l'option **Extra Rinse (Rinçage supplémentaire)**.
- Déposez la capsule de détergent en poudre ou liquide, ou le gel ou la tablette de détergent, dans la cuve avant d'y placer les articles. Ne mettez pas ces détergents dans le distributeur.

Utilisation du distributeur

Pour ajouter des produits de nettoyage au distributeur automatique :

- 1 Ouvrez le tiroir du distributeur.
- 2 Versez les produits pour la lessive dans les compartiments appropriés.
 - Suivez les recommandations du fabricant lors de l'ajout de produits de nettoyage.

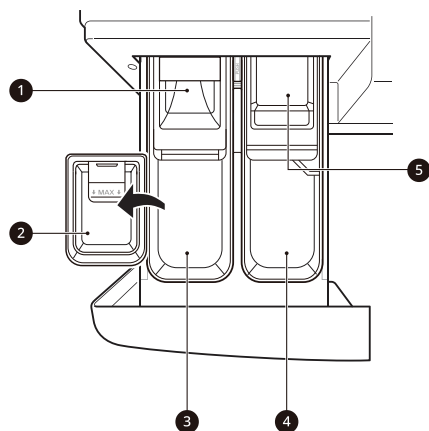

- ❶ Compartiment de détergent pour pré-lavage (sur certains modèles)
- ❷ Tasse de détergent liquide
- ❸ Compartiment principal de détergent
- ❹ Compartiment pour l'assouplissant liquide
- ❺ Compartiment de javellisant au chlore liquide

3 Fermez doucement le tiroir du distributeur de détergent avant de commencer le cycle.

- Le fait de fermer abruptement le tiroir peut causer le renversement du détergent dans un autre compartiment ou le versement dans le tambour plus tôt que prévu.
- Veillez à ne pas vous coincer la main dans le tiroir lorsque vous le fermez.
- Il est normal qu'une petite quantité d'eau demeure dans les compartiments du distributeur à la fin du cycle.

⚠ MISE EN GARDE

- Ne placez pas et ne rangez pas de produits de lessive, comme du détergent, du javellisant ou de l'assouplissant liquide sur le dessus de votre laveuse. Ces produits peuvent endommager la fini et les commandes de la laveuse.

Compartiment de détergent pour pré-lavage

Mettez le détergent liquide ou en poudre dans ce compartiment quand vous utilisez l'option **Pre-wash (Pré-lavage)**. Utilisez toujours un détergent HE (haute efficacité) avec votre laveuse.

- Quand vous utilisez l'option **Pre-wash (Pré-lavage)**, le détergent liquide pour le lavage principal doit être placé dans le contenant à

détergent liquide, fourni en tant qu'accessoire, dans le distributeur de lavage principal (s'il y a lieu) pour empêcher qu'il soit distribué avec le détergent de pré-lavage.

- La quantité de détergent utilisé pour l'option **Pre-wash (Pré-lavage)** représente la moitié de la quantité recommandée pour le cycle de lavage principal. Par exemple, si le cycle de lavage principal nécessite une mesure de détergent, il faut utiliser la moitié de la mesure pour l'option **Pre-wash (Pré-lavage)**.

Compartiment principal de détergent

Ce compartiment contient le détergent à lessive utilisé pour le cycle de lavage principal. Le détergent placé dans ce compartiment peut être liquide ou en poudre.

- Le détergent est ajouté à la brassée au début du cycle. Utilisez toujours un détergent HE (haute efficacité) avec votre laveuse.
- Ne dépassez pas la ligne de remplissage maximal. Utiliser trop de détergent peut entraîner une accumulation de détergent dans les vêtements et la laveuse.
- Un javellisant sûr pour les couleurs, liquide ou en poudre, peut être ajouté dans le compartiment de lavage principal avec le détergent de même type. N'utilisez pas à la fois des liquides et de la poudre.
- Si le distributeur contient un contenant à détergent liquide et une insertion :
 - Veillez à ce qu'ils soient en place lorsque vous utilisez du détergent liquide.
 - Veillez à les retirer lorsque vous utilisez du détergent en poudre. Le détergent en poudre ne sera pas distribué si le contenant à détergent liquide et l'insertion sont en place.
- L'utilisation d'un détergent qui ne se dissout pas rapidement ou d'un détergent de grande viscosité laissera des résidus qui vont obstruer le distributeur.

Compartiment à javellisant liquide

Ce compartiment contient le javellisant liquide, qui est distribué automatiquement au moment adéquat durant le cycle de lavage. Le distributeur est activé deux fois pour assurer que le javellisant a été entièrement distribué. Le liquide qui reste dans le distributeur à la fin du cycle n'est que de l'eau, pas du javellisant.

⚠ AVERTISSEMENT

- Ne mélangez PAS de javellisant chloré avec de l'ammoniac ou des agents acides comme le vinaigre ou un produit pour enlever la rouille ou

antitartre. Mélanger des produits chimiques comme ces derniers peut produire un gaz létal, entraînant de graves blessures ou la mort.

REMARQUE

- N'ajoutez pas de javellisant en poudre dans ce compartiment. Le compartiment de javellisant est conçu pour distribuer du javellisant au chlore liquide seulement. Le javellisant non décolorant en poudre ou liquide ne sera pas distribué correctement.
- Respectez toujours les recommandations du fabricant lorsque vous ajoutez du javellisant. N'ajoutez jamais plus d'une tasse et ne dépassez jamais la ligne de remplissage maximal, puisque cela ferait en sorte que le javellisant soit distribué immédiatement, ce qui endommagerait les tissus. Utiliser trop de javellisant peut également endommager les tissus.
- Ne versez jamais de javellisant chloré non dilué directement dans la brassée ou dans le tambour. Cela endommagerait les tissus.
- N'utilisez pas de javellisant sûr pour les couleurs ou de produits à base d'oxygène dans le même cycle avec un javellisant chloré liquide.

Compartiment pour l'assouplissant

Ce compartiment contient l'assouplissant, qui est automatiquement distribué pendant le cycle final de rinçage. Vous pouvez utiliser de l'assouplissant en poudre ou liquide.

- Ne dépassez pas la ligne de remplissage maximal. Utiliser trop d'assouplissant peut tacher les vêtements ou causer une accumulation sur les tissus ou dans la laveuse.
- Diluez les assouplissants concentrés avec de l'eau tiède.
- Ne versez jamais d'assouplissant directement dans la brassée ou dans le tambour.

Panneau de commande

Caractéristiques du panneau de commande pour la laveuse

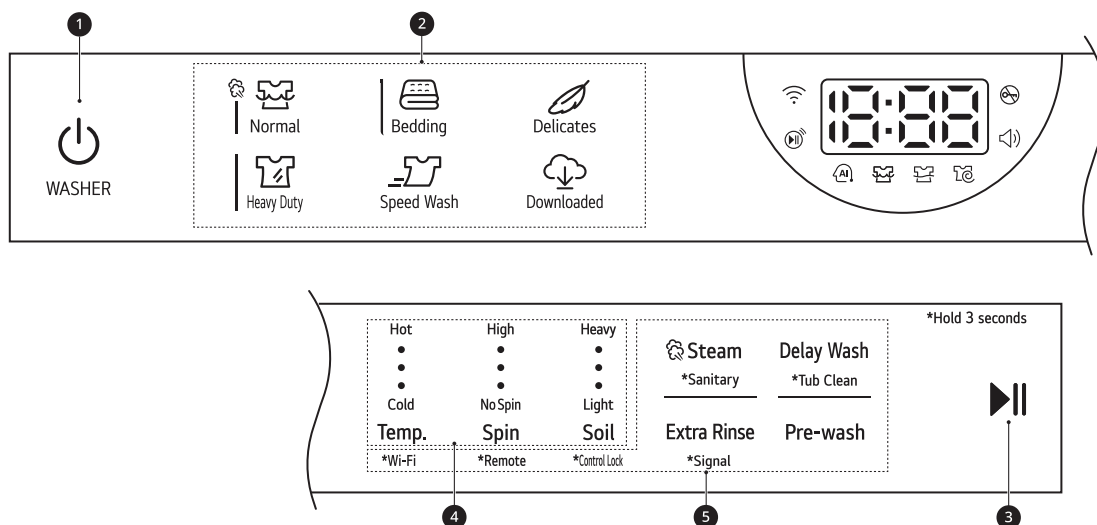

1 Bouton Marche/arrêt

- Appuyez sur ce bouton pour allumer ou éteindre la laveuse.
- Le fait d'appuyer sur ce bouton pendant un cycle annulera ce cycle, et les réglages de la brassée seront perdus.
- La porte se déverrouillera après une courte pause.

REMARQUE

- S'il reste de l'eau dans le tambour après l'arrêt de la laveuse, elle sera évacuée après quelques minutes. La laveuse peut être redémarrée à tout moment avant le début du drainage. Cependant, une fois que l'eau commence à être évacuée, toutes les fonctionnalités seront désactivées jusqu'à ce que l'eau soit complètement vidée et que la laveuse s'arrête.

2 Cycles

- Appuyez sur un bouton pour sélectionner le cycle souhaité.
- Une fois que le cycle désiré a été sélectionné, les préréglages standards s'affichent. Ces réglages peuvent être ajustés à l'aide des **boutons de modification du cycle** à tout moment avant le début du cycle.

3 Bouton Démarrer/pause

- Appuyez sur ce bouton et maintenez-le enfoncé pour démarrer le cycle sélectionné.
- Si la laveuse est en marche, utilisez ce bouton pour interrompre le cycle sans perdre les réglages actuels.

REMARQUE

- Si vous n'appuyez pas sur le bouton **Démarrer/pause** pour lancer le cycle sélectionné, la laveuse s'éteint automatiquement après un certain délai et tous les réglages du cycle sont perdus. L'eau restante dans le tambour sera évacuée.

4 Boutons de modification des cycles

- Utilisez ces boutons pour régler la température de lavage, la vitesse d'essorage et le niveau de saleté pour le cycle sélectionné.

- Les paramètres sélectionnés sont affichés à l'écran.
- Le bouton de cette option permet de sélectionner d'autres paramètres.

5 Boutons d'options et de fonctions supplémentaires

- Ces boutons vous permettent de sélectionner des options de cycle supplémentaires. Certains boutons vous permettent également d'activer des fonctions spéciales en appuyant sur le bouton et en le maintenant enfoncé pendant **trois secondes**.

Remote Start (Démarrage à distance)

Utilisez un téléphone intelligent pour contrôler votre laveuse à distance.

- Pour obtenir plus de renseignements, consultez la section **FONCTIONS INTELLIGENTES** dans ce manuel.

Wi-Fi

Lorsque la laveuse est connectée à un réseau Wi-Fi domestique, l'icône  du panneau de commande est allumée.

- Pour connecter la laveuse à l'application **LG ThinQ**, appuyez sur le bouton **Temp. (Température)** et maintenez-le enfoncé pendant trois secondes.

Afficheur de temps et d'état

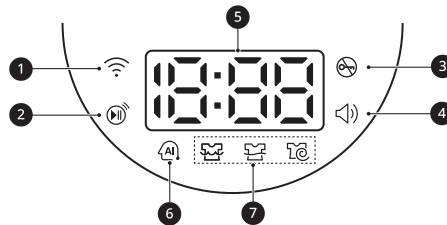

1 Indicateur Wi-Fi

- Ce témoin est allumé lorsque le produit est connecté à un réseau Wi-Fi domestique.

2 Indicateur de démarrage à distance

- Cet indicateur s'allume lorsque la fonction **Remote Start (démarrage à distance)** est activée.

3 Témoin de verrouillage de la porte

- Cet indicateur s'allume lorsque le cycle commence et que la porte est verrouillée.
- Le témoin lumineux reste allumé jusqu'à ce que le cycle soit suspendu, arrêté ou terminé.

4 Indicateur de signal

- L'indicateur s'allume lorsque les sons des boutons et de fin de cycle sont activés.

5 Temps restant estimé

- Lorsqu'un cycle est sélectionné, la durée par défaut de ce cycle est affichée. Cette durée change si le cycle est modifié ou si des options sont sélectionnées.
- Si **-i - -** apparaît sur l'affichage, alors le temps sera affiché après que la fonction de détection de charge ait détecté la taille de la brassée.
- La durée affichée n'est qu'une estimation. Cette durée est basée sur des conditions normales de fonctionnement. Plusieurs facteurs externes (la taille de la brassée, la température ambiante, la température de l'eau entrante, etc.) peuvent affecter la durée réelle.

REMARQUE

- Une fois le bouton **Démarrer/pause** enfoncé, la laveuse mesurera la taille de la brassée. La durée estimée peut changer lorsque la brassée aura été mesurée.

REMARQUE

- Si la fonctionnalité de **Delay Wash (Lavage différé)** est sélectionnée, un compte à rebours indique le temps restant avant que le cycle commence.
-

⑥ Indicateur **AI DD**

- Cette fonctionnalité optimise le lavage en détectant la taille de la brassée et les caractéristiques des vêtements.

L'indicateur s'allume lorsque le cycle **Normal** est sélectionné avec une température de lavage **chaude**.

REMARQUE

- La fonctionnalité **AI DD** peut varier en fonction de l'environnement et des modèles.
-

⑦ Indicateurs d'état du cycle

- Ces voyants à DEL clignotent lorsqu'un cycle est sélectionné afin d'indiquer quelles étapes seront effectuées.
- Lorsqu'un cycle est en cours, le voyant à DEL de l'étape active clignote et les voyants à DEL des autres étapes restent complètement allumés. Lorsqu'une étape est terminée, le voyant à DEL s'éteint. Si un cycle est mis en pause, le voyant à DEL de l'étape active cesse de clignoter.

Cycles de lavage

Les cycles de lavage sont conçus pour différents types de brassées. Sélectionnez le cycle qui correspond le mieux au contenu de la brassée afin d'obtenir des résultats de lavage et un entretien des tissus optimaux. Pour obtenir des résultats optimaux, consultez la section **Tri des articles** et respectez les étiquettes d'entretien des tissus qui se trouvent sur vos articles. Pour obtenir un guide sur les symboles d'entretien des tissus, consultez la section **Tri des articles**.

Guide sur les cycles

Tournez le bouton ou appuyez sur le bouton pour sélectionner le cycle souhaité. Lorsque vous sélectionnez un cycle de lavage, le témoin correspondant au cycle s'allume.

REMARQUE

- Chaque fois que les poids des brassées sont mentionnés, considérez **que 0,45 kg (1 lb)** représente environ le poids d'une serviette de bain épaisse (sèche).

Hot
•
•
•
Cold
Temp.

High
•
•
•
No Spin
Spin

Heavy
•
•
•
Light
Soil

- Température :** Cold (Eau froide) > Eau fraîche > Tiède > Très chaude > Hot (Chaude)
- Spin (Vitesse d'essorage) :** No Spin (Aucun essorage) > Basse > Moyenne > Moyennement élevée > High (Élevée)
- Soil (Saleté) :** Light (Peu sale) > Moyennement léger > Normal > Moyennement lourd > Heavy (Très sale)

Cycle	Normal	
Description	Utilisez ce cycle pour laver tous les articles normaux tels que le coton, le lin, les chemises, les jeans et les brassées mixtes, à l'exception des tissus délicats comme la laine ou la soie. <ul style="list-style-type: none"> Si vous appuyez sur le bouton Démarrer/pause sans sélectionner un cycle, le cycle Normal commencera immédiatement en utilisant les réglages par défaut. 	
Température de lavage	Par défaut : Tiède	Disponibilité : Toutes les températures
Vitesse d'essorage	Par défaut : Moyennement élevée	Disponibilité : High (Élevée), Moyennement élevée, Moyenne, Basse
Niveau de saleté	Par défaut : Normal	Disponibilité : Toutes les températures

Cycle	Bedding (Lingerie)	
Description	Convient au lavage des couvertures ou des articles volumineux absorbant difficilement l'eau, tels que les oreillers, les couvertures, les couettes, les draps ou la literie pour animaux de compagnie. <ul style="list-style-type: none"> N'utilisez pas ce cycle pour laver une brassée mixte de literie et d'articles autres que de la literie. Ne mélangez pas des articles volumineux avec des vêtements plus petits. Ne lavez pas d'articles très volumineux. Si les articles volumineux et encombrants ne rentrent pas facilement dans la cuve, ils pourraient ne pas se déplacer correctement pendant le lavage. 	
Température de lavage	Par défaut : Tiède	Disponibilité : Très chaude, Tiède, Eau fraîche, Cold (Eau froide)
Vitesse d'essorage	Par défaut : Moyenne	Disponibilité : Moyenne, Basse, No Spin (Aucun essorage)

Cycle	Bedding (Lingerie)	
Niveau de saleté	Par défaut : Normal	Disponibilité : Toutes les températures

Cycle	Delicates (Déliçats)	
Description	Convient au lavage des chemises ou chemisiers, des bas de nylon, de la lingerie ou des vêtements transparents et en dentelle qui peuvent facilement être endommagés (moins de 3,63 kg [8 lb]).	
Température de lavage	Par défaut : Eau fraîche	Disponibilité : Tiède, Eau fraîche, Cold (Eau froide)
Vitesse d'essorage	Par défaut : Moyenne	Disponibilité : Moyenne, Basse, No Spin (Aucun essorage)
Niveau de saleté	Par défaut : Normal	Disponibilité : Toutes les températures

Cycle	Heavy Duty (Haut rendement)	
Description	Convient au lavage des articles très souillés, tels que les tissus en coton, en utilisant des mouvements de lavage plus puissants. <ul style="list-style-type: none"> Lors du lavage de brassées importantes, il y aura de brèves périodes de 2 minutes ou plus sans agitation. Ces périodes de trempage font partie du fonctionnement du cycle et sont normales. 	
Température de lavage	Par défaut : Tiède	Disponibilité : Toutes les températures
Vitesse d'essorage	Par défaut : High (Élevée)	Disponibilité : High (Élevée), Moyennement élevée, Moyenne, Basse
Niveau de saleté	Par défaut : Heavy (Très sale)	Disponibilité : Toutes les températures

Cycle	Speed Wash (Lavage rapide)	
Description	Le cycle de lavage rapide permet de laver rapidement des vêtements peu sales et les petites brassées. Pour obtenir de meilleurs résultats de lavage et de rinçage, lavez de petites brassées de deux ou trois articles légèrement sales (moins de 3 lb [1,36 kg]). <ul style="list-style-type: none"> Pour ce cycle, utilisez très peu de détergent. Pour ajouter un rinçage supplémentaire, utilisez l'option Extra Rinse (Rinçage supplémentaire). 	
Température de lavage	Par défaut : Chaude	Disponibilité : Très chaude, Tiède, Eau fraîche, Cold (Eau froide)
Vitesse d'essorage	Par défaut : High (Élevée)	Disponibilité : Toutes les températures
Niveau de saleté	Par défaut : Light (Peu sale)	Disponibilité : Toutes les températures

Cycle	Downloaded (Rinse+Spin) (Cycle téléchargé (Rinçage et essorage))	
Description	Utilisez un téléphone intelligent pour télécharger un cycle particulier à cette position de cycle. <ul style="list-style-type: none"> Le cycle par défaut est Rinse+Spin (Rinçage et essorage). Ce cycle peut aussi être téléchargé. Reportez-vous à l'application LG ThinQ pour découvrir les cycles qu'il est possible de télécharger. 	
Température de lavage	Par défaut : Eau fraîche	Disponibilité : Eau fraîche
Vitesse d'essorage	Par défaut : Moyennement élevée	Disponibilité : Toutes les températures
Niveau de saleté	Par défaut :	Disponibilité :

Options disponibles

REMARQUE

- **Delay Wash (Lavage différé)** (rinçage supplémentaire) et **Extra Rinse (Rinçage supplémentaire)** (programme personnalisé) peuvent être sélectionnées pour chaque cycle de ce tableau.

Cycle	Steam (Vapeur)	Pre-wash (Prélavage)
Normal	●	●
Bedding (Literie)	●	●
Delicates (Déliçats)		●
Heavy Duty (Haut rendement)	●	●
Speed Wash (Lavage rapide)		
Downloaded (Cycle téléchargé) Par défaut: Rinse+Spin (Rinçage et essorage)		

Modificateurs de cycle

À propos des boutons de modification

Chaque cycle possède des réglages par défaut qui sont sélectionnés automatiquement. Vous pouvez aussi personnaliser ces réglages en utilisant les boutons de modification des cycles.

- Appuyez à plusieurs reprises sur le bouton de la modification souhaitée jusqu'à ce que le voyant lumineux correspondant au réglage désiré s'allume.
- La laveuse ajuste automatiquement le niveau d'eau au type de brassée et à la taille de celle-ci afin d'offrir de meilleurs résultats et une efficacité maximale.
- Il s'agit d'une laveuse à haute efficacité, et les niveaux d'eau peuvent être beaucoup plus bas que prévu. Ceci est normal et les résultats de nettoyage et de rinçage ne seront pas compromis.

Hot	High	Heavy
•	•	•
•	•	•
•	•	•
Cold	No Spin	Light
Temp.	Spin	Soil

REMARQUE

- Le voyant à DEL situé à côté du réglage s'allume lorsque le réglage est sélectionné.
- Dans le but de protéger vos vêtements, les cycles n'offrent pas tous les mêmes réglages (température de lavage, vitesse d'essorage, niveau de saleté et options).
- Si un réglage sélectionné n'est pas autorisé pour le cycle choisi, un carillon retentira deux fois et le voyant à DEL ne s'allumera pas.
- Suivez les instructions des étiquettes d'entretien des tissus sur les vêtements pour obtenir des résultats optimaux.

Temp. (Température)

Assurez-vous que la température de lavage est appropriée pour le type de brassée que vous désirez laver.

- Appuyez sur le bouton **Temp. (Température)** à plusieurs reprises pour sélectionner la combinaison de température de lavage et de rinçage pour le cycle sélectionné.
- Tous les rinçages se font à l'eau froide.

- Les rinçages à l'eau froide consomment moins d'énergie. La température actuelle du rinçage à l'eau froide dépend de la température de l'eau froide qui sort du robinet.

Spin (Vitesse d'essorage)

Des vitesses d'essorage élevées extraient plus d'eau des vêtements, ce qui réduit le temps de séchage et économise l'énergie.

- Appuyez sur le bouton **Spin (Vitesse d'essorage)** à plusieurs reprises jusqu'à ce que la vitesse souhaitée soit sélectionnée.
- Certains tissus, comme les tissus délicats, exigent une vitesse d'essorage lente.

Soil (Saleté)

Choisir le réglage du niveau de saleté va modifier la durée du cycle ou les actions de lavage.

- Appuyez sur le bouton **Soil (Saleté)** jusqu'à ce que le niveau désiré de saleté soit sélectionné.
- Le réglage saleté **Heavy (Très sale)** peut augmenter la durée du cycle. Le réglage saleté **Light (Peu sale)** peut réduire la durée du cycle.

Autres options et fonctionnalités

Votre laveuse dispose de plusieurs options de cycle supplémentaires afin de personnaliser les cycles et de répondre à vos besoins particuliers.

- Choisissez l'option souhaitée après avoir sélectionné le cycle et les réglages désirés.

REMARQUE

- Le voyant à DEL de l'option s'allume lorsque l'option est sélectionnée.
- Pour protéger vos vêtements, certaines options ne sont pas disponibles pour certains cycles.
- Si une option sélectionnée n'est pas autorisée pour le cycle choisi, un carillon retentira deux fois et le voyant à DEL ne s'allumera pas.

Cycles spéciaux

Sanitary (Soins hygiéniques)

Ce cycle sert à laver les vêtements à haute température.

Tub Clean (Nettoyage de la cuve)

Il s'agit d'un cycle spécial conçu pour nettoyer l'intérieur de la laveuse.

Steam (Vapeur)

L'ajout de cette option à un cycle de lavage permet d'obtenir des performances de lavage supérieures. La vapeur donne aux tissus les avantages d'un lavage à l'eau très chaude.

- La vapeur peut ne pas être très visible pendant les cycles de vapeur. C'est normal. Trop de vapeur pourrait endommager les vêtements.
- N'utilisez pas de vapeur avec les tissus délicats comme la laine, la soie ou les tissus qui se décolorent facilement.

AVERTISSEMENT

- Ne touchez pas à la porte pendant les cycles de vapeur. La surface de la porte peut devenir très chaude et causer des brûlures graves. Avant d'ouvrir la porte, laissez la serrure de la porte se débloquer.
- N'essayez pas de forcer le mécanisme de verrouillage de la porte ou de mettre les mains à l'intérieur de la laveuse pendant un cycle de vapeur. La vapeur peut causer des brûlures sérieuses.

Delay Wash (Lavage différé)

Lorsque vous avez sélectionné le cycle et les autres réglages, appuyez sur le bouton **Delay Wash (Lavage différé)** pour retarder le début du cycle de lavage.

- Chaque fois que vous appuyez sur ce bouton, vous retardez le lavage d'une heure; vous pouvez le retarder jusqu'à un maximum de 19 heures.
- Une fois le délai désiré réglé, appuyez sur le bouton **Démarrer/pause** pour démarrer le délai.

REMARQUE

- Si vous n'appuyez pas sur le bouton **Démarrer/pause** pour commencer la mise en marche différée, la laveuse s'arrêtera automatiquement après un certain temps et tous les réglages de cycle seront perdus.

Extra Rinse (Rinçage supplémentaire)

Cette option ajoute un rinçage supplémentaire au cycle sélectionné. Utilisez cette option pour veiller à ce que les tissus ne contiennent plus de résidus de détergent ou de javellisant.

- Appuyez sur le bouton **Extra Rinse (Rinçage supplémentaire)** pour ajouter d'autres rinçages au cycle.

Utilisation de l'option de prélavage

Cette option ajoute un prélavage (d'une durée d'environ **15 à 17 minutes**) afin d'améliorer les performances de nettoyage des vêtements très sales ou tachés.

REMARQUE

- Si vous sélectionnez l'option **Pre-wash (Pré lavage)** après avoir mis le détergent directement dans le tambour, le détergent risque d'être emporté, ce qui diminuera l'efficacité du lavage.

Verrouillage des commandes

Utilisez cette fonction pour désactiver les commandes. Elle peut empêcher les enfants de modifier les cycles ou de mettre cette laveuse en marche.

REMARQUE

- La fonctionnalité ne verrouille pas la porte.
- Une fois cette fonction réglée, tous les boutons sont verrouillés sauf le bouton **Marche/arrêt**.
- Lorsque les commandes sont verrouillées, [L] et le temps restant s'affichent tour à tour pendant le cycle de lavage.
- Le fait de couper l'alimentation ne réinitialisera pas la fonctionnalité. Vous devez désactiver la fonctionnalité pour pouvoir accéder à d'autres fonctionnalités et options.

Verrouillage/déverrouillage du panneau de commande

- 1 Mettez l'appareil en marche.
 - 2 Appuyez sur le bouton **Soil (Saleté)** et maintenez-le enfoncé pendant trois secondes pour activer ou désactiver cette fonctionnalité.
- Lorsque la fonction est désactivée, un signal sonore se fait entendre et le temps restant du cycle en cours réapparaît dans l'affichage.

Signal (Tonalité)

La laveuse joue une mélodie à la fin du cycle de lavage. Les boutons produisent un son quand on appuie dessus. Utilisez ce bouton pour activer ou désactiver la mélodie et la tonalité des boutons.

- Pour activer ou désactiver cette fonction, appuyez sur le bouton **Extra Rinse (Rinçage supplémentaire)** et maintenez-le enfoncé pendant trois secondes.

FONCTIONNEMENT – SÉCHEUSE

Utilisation de la sécheuse

⚠ AVERTISSEMENT

- Pour réduire le risque d'incendie, de décharge électrique ou de blessures, lisez les DIRECTIVES DE SÉCURITÉ avant d'utiliser cet appareil.

Aperçu du fonctionnement

- 1 Nettoyez le filtre à charpie.
 - Si le filtre à charpie n'a pas déjà été nettoyé, retirez-le et enlevez les charpies de la brassée précédente. Cela permettra d'assurer un séchage plus rapide et efficace. Assurez-vous de réinstaller le filtre en appuyant vers le bas jusqu'à ce que vous entendiez un « clic ».
- 2 Chargez la sécheuse.
 - Chargez la sécheuse avec du linge mouillé provenant de la machine à laver. Si la brassée est très volumineuse, vous devrez peut-être la répartir en plusieurs brassées plus petites afin d'obtenir un meilleur séchage et de prendre soin des vêtements.
- 3 Mettez la sécheuse sous tension.
 - Appuyez sur le bouton **Marche/arrêt** pour mettre la sécheuse en marche. Les voyants à DEL des cycles s'allument et un carillon retentit.
- 4 Sélectionnez un cycle.
 - Appuyez sur un bouton de cycle pour sélectionner un cycle. La température pré-réglée, le niveau de séchage et les réglages d'option pour ce cycle s'afficheront.
- 5 Ajustez les réglages.

Les réglages par défaut du cycle sélectionné peuvent maintenant être modifiés, au besoin, à l'aide des boutons d'options et de modification des cycles.

 - Toutes les modifications et les options ne sont pas disponibles pour certains cycles. Un carillon différent retentira et le voyant à DEL ne s'allumera pas si la sélection n'est pas permise.

- 6 Démarrez le cycle.
 - Appuyez sur le bouton **Démarrer/pause** pour démarrer le cycle. Le cycle peut être mis en pause en tout temps, soit en ouvrant la porte ou en appuyant sur le bouton **Démarrer/pause**.
 - Si le bouton **Démarrer/pause** n'est pas enfoncé dans un certain délai, la sécheuse s'arrête et tous les réglages sont perdus.
- 7 Fin de cycle
 - Lorsque le cycle est terminé, une sonnerie retentit. Retirez immédiatement les vêtements de la sécheuse afin de limiter les faux plis. Si l'option **Wrinkle Care (Antifroissement)** est sélectionnée, le tambour de la sécheuse fera quelques tours à quelques minutes d'intervalle pour éviter que les vêtements ne se froissent.

Vérifier le filtre à charpie avant chaque brassée

Assurez-vous que le filtre à charpie ❶ est toujours propre avant de sécher une nouvelle brassée. En effet, un filtre obstrué par des charpies augmentera le temps de séchage. Pour le nettoyer, tirez droit vers le haut sur le filtre et faites une boule de charpie avec vos doigts. Poussez fermement sur le filtre à charpie pour le remettre en place. Voyez la section **Nettoyage régulier** pour plus de détails.

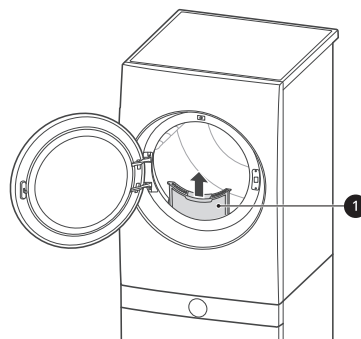

Assurez-vous que le filtre à charpie soit toujours correctement installé avant de démarrer la sécheuse. Un fonctionnement de la sécheuse avec un filtre mal fixé ou manquant risquerait d'endommager la sécheuse et les articles dans la sécheuse.

Chargement de la sécheuse

Conseils généraux

- Combinez les articles grands et petits dans une brassée.
- Fermez les fermetures à glissière, les crochets et attachez les cordons pour les empêcher de s'accrocher ou de s'emmêler aux autres vêtements.

REMARQUE

- Les vêtements mouillés prennent du volume au séchage. Ne surchargez pas la sécheuse; les vêtements ont besoin d'espace pour culbuter et sécher correctement.

Regrouper les articles similaires

Pour obtenir des résultats de séchage optimaux et réduire le risque de dommages à un article, triezy bien vos articles pour faire des brassées qui peuvent être séchées avec le même cycle de séchage.

Différents tissus exigent des soins particuliers et certains d'entre eux sèchent plus rapidement que d'autres.

Articles en laine

Suivez toujours les directives d'entretien sur l'étiquette avant de faire sécher des articles en laine dans une sécheuse. Après le cycle, les articles peuvent être encore humides. Ne répétez pas le cycle. Si nécessaire, redonnez aux articles leur forme d'origine et déposez-les à plat pour terminer le séchage.

Matériaux tissés et tricotés

Certains matériaux tissés et certains tricotés peuvent rétrécir en fonction de leur qualité.

Tissus infroissables et synthétiques

Ne surchargez pas votre sécheuse. Afin de réduire les plis, enlevez les articles infroissables dès que la sécheuse s'arrête.

Vêtements pour bébés et vêtements de nuit

Vérifiez toujours les instructions du fabricant.

Caoutchouc et plastiques

Ne faites pas sécher les articles fabriqués à partir de plastique ou de caoutchouc ou contenant de telles matières :

- Tabliers, bavoirs et housses de chaises

- Rideaux et nappes

- Tapis de bain

Fibre de verre







Ne faites pas sécher d'articles en fibre de verre dans votre sécheuse. Les particules de verre qui demeurent dans la sécheuse peuvent se retrouver sur vos vêtements la prochaine fois que vous utiliserez la sécheuse et causer une irritation cutanée.



Étiquettes d'entretien des tissus

Triez et faites sécher les vêtements en fonction des étiquettes d'entretien, de la taille et du type de tissu. Ne surchargez pas la sécheuse. Cela vous permettra d'économiser de l'énergie et du temps, et vous obtiendrez les meilleures performances de séchage.

Étiquettes d'entretien des tissus

Beaucoup de vêtements comportent une étiquette d'entretien des tissus. Consultez le tableau ci-dessous pour choisir le cycle et les options en fonction des recommandations du fabricant de vos vêtements.

Séchage par culbutage	
Étiquette	Directives
	Séchage
	Normal
	Tissus infroissables/résistants au froissement
	Doux / Délicats
	Ne pas sécher par culbutage
	Ne pas sécher (utilisé avec Ne pas laver à la machine)

Réglage de la chaleur	
Étiquette	Directives
	High (Élevée)
	Medium (Moyenne)
	Low (Faible)

Réglage de la chaleur	
Étiquette	Directives
	Sans chaleur / séchage à l'air

Panneau de commande

Caractéristiques du panneau de commande pour la sécheuse

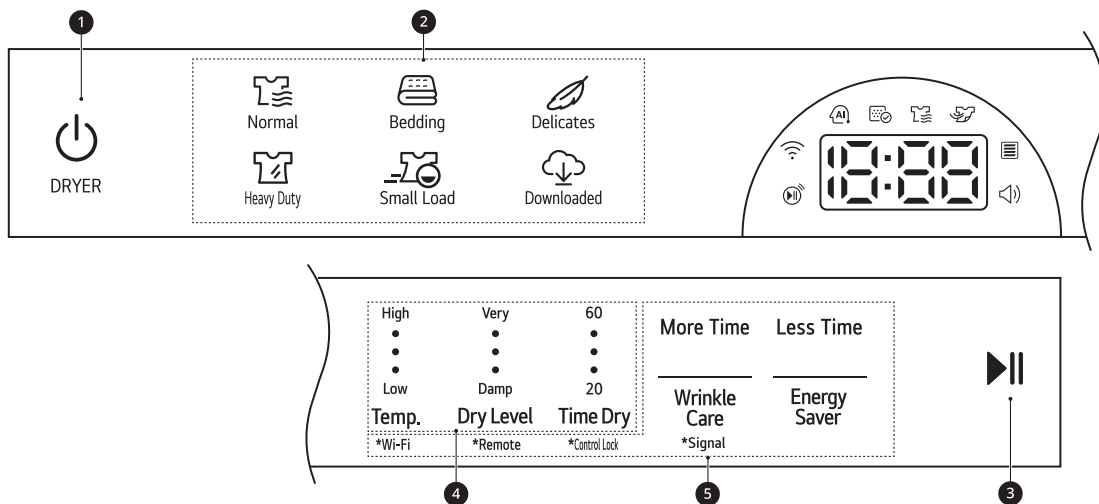

1 Bouton Marche/arrêt

- Appuyez sur ce bouton pour allumer l'appareil. Appuyez de nouveau pour le mettre hors tension.

REMARQUE

- Le fait d'appuyer sur le bouton **Marche/arrêt** pendant un cycle annulera ce cycle, et les réglages de la brassée seront perdus.

2 Cycles

- Appuyez sur un bouton pour sélectionner le cycle souhaité. Une fois que le cycle désiré a été sélectionné, les pré-réglages standards s'affichent à l'écran.

3 Bouton Démarrer/pause

- Appuyez sur ce bouton et maintenez-le enfoncé pour démarrer le cycle sélectionné. Si l'appareil est en fonction, utilisez ce bouton pour faire une pause dans le cycle sans perdre les paramètres actuels.

REMARQUE

- Si vous n'appuyez pas sur le bouton **Démarrer/pause** pour reprendre un cycle dans un certain délai, l'appareil s'éteint automatiquement, et tous les réglages du cycle sont perdus.

4 Boutons de modification des cycles

- Appuyez sur ces boutons pour sélectionner d'autres options de cycle. Appuyez pendant trois secondes sur n'importe quel bouton marqué d'un astérisque pour activer une fonction spéciale.

5 Options et fonctions supplémentaires

- Utilisez ces boutons pour choisir les options souhaitées pour le cycle sélectionné. Toutes les options ne sont pas disponibles pour chaque cycle.

• Remote Start (Démarrage à distance)

- Avec l'application **LG ThinQ**, vous pouvez utiliser un téléphone intelligent pour commander votre appareil à distance.

• Wi-Fi

- Appuyez pendant trois secondes sur le bouton **Temp. (Température)** pour lancer la connexion de l'appareil à l'application **LG ThinQ**.

Afficheur de temps et d'état

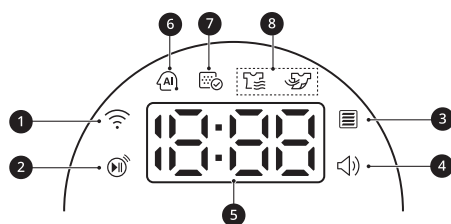

① Indicateur Wi-Fi

- Ce témoin est allumé lorsque le produit est connecté à un réseau Wi-Fi domestique.

② Indicateur de démarrage à distance

- Cet indicateur s'allume lorsque la fonction Remote Start (démarrage à distance) est activée.

③ Indicateur Flow Sense

- Le système de détection des blocages de conduits Flow Sense détecte et vous indique la présence de blocages dans les conduits qui réduisent le débit d'évacuation de la sécheuse. Un système d'évacuation bien entretenu améliore l'efficacité du fonctionnement et contribue à minimiser les appels de service, ce qui vous permet d'économiser de l'argent.

④ Indicateur de signal

- L'indicateur s'allume lorsque les sons des boutons et de fin de cycle sont activés.

⑤ Temps restant estimé

- Lorsqu'un cycle de séchage est sélectionné, le temps de séchage estimé s'affiche. Cette durée changera si vous sélectionnez des options supplémentaires.
- La durée des cycles de séchage à capteur peut fluctuer, puisque l'appareil recalcule le temps de séchage afin d'obtenir des résultats optimaux.



⑥ Indicateur AI Sensor Dry (AI Séchage par capteur)

- Cette fonctionnalité optimise les durées et les températures de séchage en détectant les caractéristiques des vêtements.
L'indicateur s'allume lorsque le cycle **Normal** est sélectionné avec le niveau de séchage **Normal**, sauf lorsque l'option **Energy Saver (Économie d'énergie)** est activée.

⑦ Indicateur d'état du filtre à charpie

- Au début du cycle,  s'allume pour vous rappeler de vérifier le filtre à charpie. Il s'allume également si le filtre à charpie doit être nettoyé ou s'il est manquant.
- Si le filtre à charpie n'est pas en place, l'icône s'allumera, et l'appareil ne fonctionnera pas.

⑧ Indicateurs d'état du cycle

-  s'allume lorsque l'appareil est en cours de séchage.
-  s'allume lorsque l'appareil est en cours de refroidissement.

Cycles de séchage

Guide sur les cycles

L'appareil règle automatiquement le niveau et la température du séchage aux paramètres recommandés pour chaque cycle. Le temps restant estimé s'affiche à l'écran.

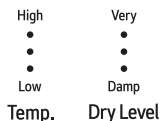

- **Température : Low (Faible) > Moyennement basse > Moyenne > Moyennement élevée > High (Élevée)**
- **Dry Level (Niveau de séchage): Damp (Humide) > Moins sec > Normal > Plus sec > Very (Très sec)**

Cycle	Normal	
Description	Utilisez ce cycle pour faire sécher tous les articles normaux tels que le coton, le lin, les chemises, les jeans et les brassées mixtes, à l'exception des tissus délicats comme la laine ou la soie.	
Temp. (Température)	Par défaut : Moyennement élevée	Disponibilité : Moyennement élevée
Dry Level (Niveau de séchage)	Par défaut : Normal	Disponibilité : Toutes les températures

Cycle	Bedding (Literie)	
Description	Utilisez ce cycle pour faire sécher des couvertures ou des articles volumineux comme des oreillers, des couvertures, des couettes, des draps ou de la literie pour animaux de compagnie.	
Temp. (Température)	Par défaut : Moyenne	Disponibilité : Moyenne
Dry Level (Niveau de séchage)	Par défaut : Normal	Disponibilité : Very (Très sec), Plus sec, Normal

Cycle	Delicates (Déliçats)	
Description	Utilisez ce cycle pour faire sécher les chemises ou les chemisiers, les bas de nylon, la lingerie ou les vêtements transparents et en dentelle qui peuvent facilement être endommagés.	
Temp. (Température)	Par défaut : Moyennement basse	Disponibilité : Moyennement basse
Dry Level (Niveau de séchage)	Par défaut : Normal	Disponibilité : Toutes les températures

Cycle	Heavy Duty (Haut rendement)	
Description	Utilisez ce cycle pour faire sécher les vêtements résistants comme les jeans ou les vêtements qui nécessitent un séchage supplémentaire.	
Temp. (Température)	Par défaut : High (Élevée)	Disponibilité : High (Élevée)
Dry Level (Niveau de séchage)	Par défaut : Normal	Disponibilité : Toutes les températures

Cycle	Small Load (Petite brassée)	
Description	Utilisez ce cycle pour faire sécher des articles légers ou de petite taille (jusqu'à trois articles).	
Temp. (Température)	Par défaut : High (Élevée)	Disponibilité : High (Élevée)
Dry Level (Niveau de séchage)	Par défaut : Normal	Disponibilité : Very (Très sec), Plus sec, Normal

Cycle	Downloaded (Perm. Press) (Cycle téléchargé (Tissus infroissables))	
Description	Utilisez un téléphone intelligent pour télécharger un cycle particulier à cette position de cycle. <ul style="list-style-type: none"> Le cycle par défaut est Perm. Press (Tissus infroissables). Ce cycle peut aussi être téléchargé. Reportez-vous à l'application LG ThinQ pour découvrir les cycles qu'il est possible de télécharger. 	
Temp. (Température)	Par défaut : Moyenne	Disponibilité : Moyenne
Dry Level (Niveau de séchage)	Par défaut : Normal	Disponibilité : Toutes les températures

Options disponibles

† Cette option est automatiquement incluse dans le cycle et peut être désélectionnée.

REMARQUE

- L'option **Energy Saver (Économie d'énergie)** est activée par défaut. Si vous mettez la sècheuse sous tension et désactivez l'option **Energy Saver (Économie d'énergie)**, l'option **Energy Saver (Économie d'énergie)** sera désactivée lorsque vous mettez la sècheuse sous tension.

Cycle	Wrinkle Care (Antifroissement)	Energy Saver (Économie d'énergie)
Normal	●	● [†]
Bedding (Literie)		
Delicates (Déliçats)	●	
Heavy Duty (Haut rendement)	●	
Small Load (Petite brassée)	●	
Downloaded (Cycle téléchargé) Par défaut: Perm. Press (Tissus infroissables)	●	

Modificateurs de cycle

À propos des boutons de modification

Chaque cycle possède des réglages préprogrammés qui sont sélectionnés automatiquement. Vous pouvez personnaliser les réglages à l'aide des boutons de configuration de cycle. Appuyez sur le bouton correspondant à l'option à modifier pour ouvrir l'écran de configuration.

High	Very	60
•	•	•
•	•	•
•	•	•
Low	Damp	20
Temp.	Dry Level	Time Dry

Temp. (Température)

Utilisez ce bouton pour ajuster le réglage de la température. Ainsi, les tissus et les vêtements peuvent être entretenus avec précision. Appuyez à plusieurs reprises sur le bouton **Temp. (Température)** pour faire défiler les divers réglages.

Dry Level (Niveau de séchage)

Utilisez ce bouton pour sélectionner le niveau de séchage du cycle. Appuyez à plusieurs reprises sur le bouton **Dry Level (Niveau de séchage)** pour faire défiler les divers réglages.

- L'appareil ajustera automatiquement la durée du cycle en fonction du niveau de séchage sélectionné. L'option **Plus sec** ou **Very (Très sec)** augmentera la durée du cycle, tandis que l'option **Moins sec** ou **Damp (Humide)** la réduira.
- Utilisez un réglage **Moins sec** ou **Damp (Humide)** pour les articles que vous souhaitez repasser.

Time Dry (Séchage minuté)

Utilisez ce bouton pour régler manuellement le temps de séchage de 20 à 60 minutes, par incréments de 10 minutes.

- Utilisez-le pour les petites brassées ou pour éliminer les plis.

Autres options et fonctionnalités

Votre sècheuse propose plusieurs options de cycle supplémentaires afin de vous permettre de

personnaliser les cycles et de répondre à vos besoins particuliers.

Choisissez l'option souhaitée après avoir sélectionné le cycle et les réglages désirés.

REMARQUE

- Le voyant à DEL de l'option s'allume lorsque l'option est sélectionnée.
- Pour protéger vos vêtements, certaines options ne sont pas disponibles pour certains cycles.
- Si une option sélectionnée n'est pas autorisée pour le cycle choisi, un carillon retentira deux fois, et le voyant à DEL ne s'allumera pas.

Plus de temps / Moins de temps

Utilisez ces boutons pour augmenter ou diminuer le temps de séchage par tranches de 5 minutes lorsque vous utilisez la fonction **Time Dry (Séchage minuté)**.

Wrinkle Care (Antifroissement)

Cette option culbutera la brassée régulièrement sur une période allant jusqu'à trois heures après la fin d'un cycle ou jusqu'à l'ouverture de la porte. Elle est utile pour éviter le froissement de vos vêtements lorsque vous êtes dans l'impossibilité de les retirer immédiatement de la sècheuse.

Appuyez sur le bouton **Wrinkle Care (Antifroissement)** avant de démarrer un cycle de séchage.

REMARQUE

- Lorsque l'option est sélectionnée, l'écran affiche un rectangle avec une ligne pointillée et la mention **End** jusqu'à ce que la fonction soit désactivée.
- Lorsque l'option est sélectionnée, seul le bouton **Marche/arrêt** fonctionne après la fin du cycle de séchage.
- Pour sélectionner l'option lorsqu'un cycle de séchage est en cours, mettez d'abord le cycle en pause.
- Éteignez toujours l'appareil avant de sortir les vêtements.

Energy Saver (économie d'énergie)

Cette option permet de réduire la consommation d'énergie du cycle **Normal** en fonction de la taille de la charge. Lorsque la fonction **Energy Saver**

(**Économie d'énergie**) est sélectionnée, le cycle commence par un séchage à l'air et le temps de séchage est augmenté.

Verrouillage des commandes

Utilisez cette fonction pour désactiver les commandes. Elle peut empêcher les enfants de modifier les cycles ou de mettre cette sècheuse en marche.

REMARQUE

- La fonctionnalité ne verrouille pas la porte.
- Une fois cette fonction réglée, tous les boutons sont verrouillés sauf le bouton **Marche/arrêt**.
- Lorsque les commandes sont verrouillées, [L] et le temps restant s'affichent tour à tour pendant le cycle de séchage.
- Le fait de couper l'alimentation ne réinitialisera pas la fonctionnalité. Vous devez désactiver la fonctionnalité pour pouvoir accéder à d'autres fonctionnalités et options.

Verrouillage/déverrouillage du panneau de commande

- 1 Mettez l'appareil en marche.
 - 2 Appuyez sur le bouton **Time Dry (Séchage minuté)** et maintenez-le enfoncé pendant trois secondes pour activer ou désactiver cette fonctionnalité.
- Lorsque la fonction est désactivée, un signal sonore se fait entendre et le temps restant du cycle en cours réapparaît dans l'affichage.

Signal (Tonalité)

La sècheuse joue une mélodie à la fin du cycle de séchage. Les boutons produisent un son quand on appuie dessus. Utilisez ce bouton pour activer ou désactiver la mélodie et la tonalité des boutons.

- Pour activer ou désactiver cette fonction, appuyez sur le bouton **Wrinkle Care (Antifroissement)** et maintenez-le enfoncé pendant trois secondes.

FONCTIONS INTELLIGENTES

Utilisation de l'application LG ThinQ

L'application **LG ThinQ** vous permet de communiquer avec l'appareil à l'aide d'un téléphone intelligent.

Caractéristiques de l'application LG ThinQ

- **Remote Start (Démarrage à distance)**
 - Contrôlez l'appareil à distance à l'aide de l'application **LG ThinQ**.
- **Downloaded (Cycle téléchargé)**
 - Téléchargez des cycles nouveaux et spécialisés qui ne sont pas inclus parmi les cycles standards de l'appareil. Une fois le cycle téléchargé dans l'appareil, ce dernier le conserve jusqu'à ce qu'un nouveau cycle soit téléchargé.
- **Cycle stocké dans le nuage**
 - Les cycles stockés dans le nuage comprennent plusieurs cycles qui démarrent à partir du nuage et offrent différentes options. Cependant, le cycle téléchargé est supprimé de l'appareil lors de la mise hors tension.
- **Instructions pour le nettoyage de la cuve (laveuse)**
 - Découvrez le nombre de cycles restants avant qu'il soit temps d'exécuter le cycle **Tub Clean (Nettoyage de la cuve)**.
- **Conseils sur la ventilation (sècheuse)**
 - Accédez à des conseils d'optimisation de la ventilation de la sècheuse.
- **Surveillance de la consommation d'énergie**
 - Effectuez le suivi de la consommation énergétique de l'appareil et découvrez comment la consommation varie en fonction des cycles et des options de lavage sélectionnés.
- **Smart Diagnosis^{MC}**
 - Cette fonction fournit des renseignements utiles pour diagnostiquer et résoudre les problèmes avec l'appareil en se basant sur le profil d'utilisation.
- **Notifications poussées**
 - Si le cycle est terminé ou que l'appareil éprouve des problèmes, vous recevrez un message automatisé.

• Paramètres

- Réglez diverses options de l'appareil et de l'application.

REMARQUE

- Si vous changez de routeur sans fil, de fournisseur de services Internet ou de mot de passe, supprimez l'appareil connecté de l'application **LG ThinQ**, puis connectez-le de nouveau.
- Cette information est à jour au moment de la publication. L'application est sujette à des modifications à des fins d'amélioration du produit, et ce, sans que l'utilisateur en soit préalablement avisé.

Avant d'utiliser l'application LG ThinQ

- 1** Vérifiez la distance entre l'appareil et le routeur sans fil (réseau Wi-Fi).
 - Si la distance entre l'appareil et le routeur est trop grande, l'intensité du signal s'affaiblit. La connexion peut prendre du temps, ou l'installation peut échouer.
- 2** Désactivez les **Données mobiles** ou les **Données cellulaires** sur votre téléphone intelligent.

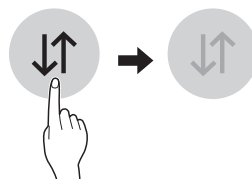

- 3** Connectez votre téléphone intelligent au routeur sans fil.

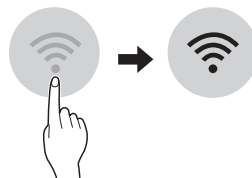

REMARQUE

- Pour vérifier l'état de la connexion Wi-Fi, assurez-vous que l'icône  qui se trouve sur le panneau de commande est allumée.

- L'appareil prend seulement en charge les réseaux Wi-Fi de 2,4 GHz. Pour vérifier la fréquence de votre réseau, contactez votre fournisseur de services Internet ou reportez-vous au manuel de votre routeur sans fil.
- **LG ThinQ** n'est pas responsable des problèmes de connexion au réseau ou des défauts, dysfonctionnements ou erreurs causés par la connexion au réseau.
- Si l'appareil a des difficultés à se connecter au réseau Wi-Fi, il est peut-être trop loin du routeur. Procurez-vous un répéteur Wi-Fi (rallonge de portée) pour améliorer la force du signal Wi-Fi.
- La connexion Wi-Fi peut ne pas se faire ou être interrompue à cause de l'environnement du réseau domestique.
- La connexion réseau peut ne pas fonctionner correctement selon le fournisseur de services Internet.
- L'environnement sans fil peut causer un ralentissement du fonctionnement du réseau sans fil.
- Si l'appareil ne peut pas être enregistré en raison de problèmes avec la transmission du signal sans fil, débranchez l'appareil et attendez environ une minute avant de réessayer.
- Si le pare-feu de votre routeur sans fil est activé, désactivez-le ou ajoutez-y une exception.
- Le nom du réseau sans fil (SSID) doit être une combinaison de lettres et de chiffres anglais. (N'utilisez pas de caractères spéciaux.)
- L'interface utilisateur (IU) du téléphone intelligent peut varier en fonction du système d'exploitation (SE) mobile et du fabricant.
- Si le protocole de sécurité du routeur est configuré sur **WEP**, la configuration du réseau peut échouer. Veuillez changer le protocole de sécurité (nous recommandons **WPA2**) et connectez le produit à nouveau.

Installation de l'application LG ThinQ

À partir d'un téléphone intelligent, cherchez l'application **LG ThinQ** dans la boutique Google Play ou l'App Store d'Apple. Suivez les directives pour télécharger et installer l'application.

Utilisation de la laveuse/sécheuse à distance

Remote Start (Démarrage à distance)

Utilisez un téléphone intelligent pour commander votre appareil à distance. Vous pouvez également suivre la progression du cycle et connaître le temps restant avant la fin de celui-ci.

Utiliser le démarrage à distance

- 1 Placez les articles dans la cuve.
- 2 Appuyez sur le bouton **Marche/arrêt**.
- 3 Maintenez le bouton **Remote (À distance)** enfoncé pendant trois secondes pour activer la fonction de commande à distance.
- 4 Démarrez un cycle à partir de l'application **LG ThinQ** sur votre téléphone intelligent.

REMARQUE

- Une fois cette fonction activée, vous pouvez seulement lancer un cycle de lavage à l'aide de l'application pour téléphone intelligent **LG ThinQ**. Si le cycle n'est pas démarré, l'appareil retardera le démarrage jusqu'à ce que le cycle soit désactivé à distance à partir de l'application ou que cette fonction soit désactivée.
- Si la porte est ouverte, vous ne pouvez pas démarrer un cycle de lavage à distance.

Désactivez Remote Start (Démarrage à distance) manuellement.

Lorsque la fonction est activée, maintenez le bouton **Remote (À distance)** enfoncé pendant trois secondes.

Téléchargement de cycles

Téléchargez des cycles nouveaux et spécialisés qui ne sont pas inclus parmi les cycles standards de l'appareil.

Les appareils qui ont été correctement connectés peuvent télécharger une variété de cycles de spécialité propres à l'appareil.

Une fois le cycle téléchargé dans l'appareil, ce dernier le conserve jusqu'à ce qu'un nouveau cycle soit téléchargé.

REMARQUE

- Un seul cycle téléchargé peut être enregistré à la fois sur l'appareil.

Cycle stocké dans le nuage

Utilisez l'application **LG ThinQ** pour démarrer des cycles avec différentes options. Les cycles stockés dans le nuage sont supprimés de l'appareil lors de la mise hors tension.

Caractéristiques du module LAN sans fil

Gamme de fréquences	2412 - 2462 MHz
Puissance de sortie (Max.)	< 30 dBm

Avis d'Industrie Canada

L'émetteur/récepteur exempt de licence contenu dans le présent appareil est conforme aux CNR d'Innovation, Sciences et Développement économique Canada applicables aux appareils radio exempts de licence. L'exploitation est autorisée aux deux conditions suivantes :

- (1) Cet appareil ne doit pas provoquer d'interférences.
- (2) Cet appareil doit accepter toutes les interférences, y compris celles pouvant entraîner son dysfonctionnement.

Énoncé d'IC concernant l'exposition à la radiation

Cet appareil est conforme aux limites d'exposition aux rayonnements d'Industrie Canada pour un environnement non contrôlé.

Cet appareil doit être installé et utilisé de façon à garder une distance minimale de 20 cm (7,8 pouces) entre la source de rayonnement et votre corps.

REMARQUE

- LE FABRICANT N'EST PAS RESPONSABLE DES INTERFÉRENCES RADIOÉLECTRIQUES CAUSÉES PAR DES MODIFICATIONS NON AUTORISÉES APPORTÉES À CET APPAREIL. DE TELLES MODIFICATIONS POURRAIENT ANNULER L'AUTORISATION ACCORDÉE À L'UTILISATEUR DE FAIRE FONCTIONNER L'APPAREIL.

Renseignements sur l'avis de logiciel libre

Pour obtenir le code source conformément aux dispositions de la licence publique générale, de la licence publique générale limitée, de la licence publique Mozilla et de toute autre licence régissant les logiciels à code source libre contenus dans cet appareil, visitez le site <http://opensource.lge.com>. En plus du code source, toutes les dispositions de licence, les exonérations de garantie et les avis de droits d'auteurs peuvent aussi être téléchargés.

LG Electronics mettra également à votre disposition le code source libre sur CD-ROM pour un prix couvrant le coût de la distribution (coût du support, de l'expédition et de la manutention) sur simple demande par courriel à l'adresse opensource@lge.com. Cette offre est valable pendant une période de trois ans à compter de la date de la dernière distribution de ce produit. Cette offre est valide pour quiconque possède cette information.

Fonctionnalité Smart Diagnosis^{MC}

Utilisez cette fonctionnalité pour vous aider à diagnostiquer et à résoudre les problèmes qu'éprouve votre appareil.

REMARQUE

- Pour des raisons ne relevant pas du contrôle de LGE, le service pourrait ne pas fonctionner en raison de facteurs externes, notamment la disponibilité du Wi-Fi, la connexion Wi-Fi, la politique de la boutique d'applications ou la disponibilité de l'application.
- La fonctionnalité pourrait être modifiée sans préavis et pourrait avoir une apparence différente selon votre emplacement.

Utilisation de l'application LG ThinQ pour diagnostiquer les problèmes

Si vous éprouvez des problèmes avec votre appareil doté du Wi-Fi, vous pouvez transmettre des données de dépannage par téléphone intelligent à l'aide de l'application **LG ThinQ**.

- Lancez l'application **LG ThinQ** et sélectionnez la fonctionnalité **Smart Diagnosis^{MC}** qui se trouve dans le menu. Suivez les instructions indiquées dans l'application **LG ThinQ**.

Utilisation de la fonctionnalité de diagnostic sonore pour diagnostiquer les problèmes

Suivez les instructions ci-dessous pour utiliser la fonctionnalité de diagnostic sonore.

- Lancez l'application **LG ThinQ** et sélectionnez la fonctionnalité **Smart Diagnosis^{MC}** qui se trouve dans le menu. Suivez les instructions relatives au diagnostic sonore indiquées dans l'application **LG ThinQ**.

- 1** Appuyez sur le bouton **Marche/arrêt** pour allumer l'appareil.
 - N'appuyez pas sur les autres touches.
- 2** Tenez le microphone de votre téléphone devant l'appareil.
 - Laveuse : tenez le téléphone à droite du bouton **Démarrer/pause**.
 - Sécheuse : tenez le téléphone à gauche du bouton **Marche/arrêt**.
- 3** Maintenez les boutons **Steam + Extra Rinse (Vapeur + Rinçage supplémentaire)** (laveuse) / **More Time + Wrinkle Care (Plus de temps + Antifroissement)** (sécheuse) enfoncés pendant **trois secondes** ou jusqu'à ce qu'un son se fasse entendre. Tenez le microphone de votre téléphone intelligent près du logo jusqu'à ce que le transfert des données soit terminé.
 - Maintenez votre téléphone intelligent en place jusqu'à ce que le transfert des données soit terminé. Le temps restant pour le transfert des données s'affiche à l'écran.
- 4** Une fois le transfert des données terminé, le diagnostic s'affichera dans l'application.

REMARQUE

- Pour obtenir des résultats optimaux, évitez de bouger votre téléphone intelligent pendant la transmission sonore.
-

ENTRETIEN

⚠ AVERTISSEMENT

- Pour réduire le risque d'incendie, de décharge électrique ou de blessures, lisez tout ce manuel d'utilisation, y compris les DIRECTIVES DE SÉCURITÉ, avant d'utiliser cet appareil.
- Débranchez l'appareil avant de le nettoyer pour éviter tout risque de décharge électrique. Le non-respect de cet avertissement peut entraîner des blessures graves, un incendie, une décharge électrique ou la mort.
- N'utilisez pas de substances volatiles (benzène, diluant à peinture, alcool, acétone, etc.), de nettoyeurs abrasifs ou de détergents contenant des composants chimiques forts lors du nettoyage de l'appareil. Vous risqueriez de provoquer une décoloration, d'endommager l'appareil ou de provoquer un incendie.
- Certaines pièces internes qui ne sont pas mises à la terre intentionnellement posent un risque de décharge électrique durant l'entretien seulement. Remarque à l'intention du personnel d'entretien – Évitez tout contact avec les pièces suivantes lorsque l'appareil est sous tension : la pompe, la soupape, le moteur et le panneau de commande.

Laveuse

Nettoyage régulier

Entretien après un lavage

Après la fin du cycle, essuyez la porte et l'intérieur du joint de la porte pour enlever l'humidité.

- Essuyez le bâti de la laveuse avec un linge sec pour enlever l'humidité.
- Laissez la porte ouverte pour que l'intérieur du tambour sèche.

⚠ AVERTISSEMENT

- Assurez-vous que les enfants et les animaux domestiques n'entrent pas dans le tambour. Utilisez la fonctionnalité **Control Lock (Verrouillage des commandes)** si nécessaire pour empêcher les enfants de démarrer accidentellement un cycle de lavage.

Nettoyage de l'extérieur

Bien entretenir votre laveuse peut prolonger sa durée de vie.

Porte :

Lavez avec un linge humide l'extérieur et l'intérieur, et asséchez ensuite avec un linge doux.

Extérieur :

- Essuyez immédiatement toute éclaboussure.
- Essuyez avec un linge humide.

- Ne touchez pas la surface ou l'écran avec des objets coupants.

Nettoyage du tambour

Au fil du temps, des résidus peuvent s'accumuler dans le tambour, ce qui entraîne la formation de moisissure ou d'une odeur de moisi. Exécutez le cycle **Tub Clean (Nettoyage de la cuve)** chaque mois pour éliminer les résidus et prévenir les odeurs.

REMARQUE

- Assurez-vous d'exécuter le cycle **Tub Clean (Nettoyage de la cuve)** uniquement lorsque le tambour est vide. Ne placez jamais d'articles dans la cuve pendant l'utilisation de ce cycle. Les vêtements pourraient être endommagés ou contaminés par des produits de nettoyage.
- Exécutez le cycle plus souvent en cas d'utilisation intensive ou si des odeurs sont déjà présentes.
- S'il y a déjà de la moisissure ou si vous sentez déjà une odeur de moisi, exécutez ce cycle une fois par semaine pendant trois semaines consécutives.

- 1 Retirez tous les articles du tambour.

2 Ajoutez des agents de nettoyage.

Nettoyant	Instructions
Nettoyant pour tambour	Ajoutez-le au compartiment principal de détergent du distributeur de détergent.
Produit détartrant	
Javellisant chloré liquide	Ajoutez-le au compartiment de javellisant du distributeur de détergent.
Nettoyant en poudre	Retirez le contenant à détergent liquide avant de le mettre dans le compartiment à détergent principal.
Pastilles nettoyantes	Placez directement dans le tambour de la laveuse.

- Pour les autres produits de nettoyage du tambour, suivez les directives et les recommandations du fabricant.
- Ne dépassez pas la ligne de remplissage maximal quand vous ajoutez un javellisant ou des nettoyants en poudre. Le détergent en poudre pourrait rester dans le tambour après le lavage.

3 Fermez la porte et appuyez sur le bouton **Marche/arrêt**.

4 Sélectionnez le cycle **Tub Clean (Nettoyage de la cuve)** et appuyez sur le bouton **Démarrer/pause** pour lancer le cycle.

5 Lorsque le cycle est terminé, ouvrez la porte et laissez sécher complètement l'intérieur du tambour.

AVERTISSEMENT

- Assurez-vous que les enfants et les animaux domestiques n'entrent pas dans le tambour. Utilisez la fonctionnalité **Control Lock (Verrouillage des commandes)** si nécessaire pour empêcher les enfants de démarrer accidentellement un cycle de lavage.

REMARQUE

- Si vous utilisez un détartrant ou un nettoyant pour tambour pendant le cycle **Tub Clean (Nettoyage de la cuve)**, utilisez l'option **Speed Wash (Lavage rapide)** pour rincer le tambour de la laveuse avant de commencer votre prochain cycle de lavage.

Alerte automatique de nettoyage de la cuve

Lorsque l'appareil est sous tension et que le message **ECL** clignote à l'écran, cela signifie que le tambour a besoin d'être nettoyé. Utilisez le cycle **Tub Clean (Nettoyage de la cuve)** pour nettoyer le tambour de la laveuse. La fréquence de l'alerte automatique dépend du nombre d'utilisations de la laveuse. Toutefois, le message s'affiche normalement après un ou deux mois.

Nettoyage des dépôts minéraux

Si votre eau est dure, des dépôts minéraux peuvent s'accumuler sur les composants internes de la laveuse. Nettoyez régulièrement les dépôts minéraux sur les composants internes pour prolonger la durée de vie de la laveuse. L'utilisation d'un adoucisseur d'eau est recommandée si votre eau est dure.

- Utilisez un produit détartrant pour enlever les dépôts minéraux visibles sur le tambour de la laveuse.
- Après chaque détartrage, démarrez toujours le cycle **Tub Clean (Nettoyage de la cuve)** avant de laver des vêtements.
- Les dépôts minéraux et autres taches peuvent être enlevés du tambour en acier inoxydable avec un linge doux trempé dans un produit nettoyant pour acier inoxydable.
- N'utilisez pas de laine d'acier ni de nettoyants abrasifs.

Laissez la porte ouverte

Après avoir utilisé la laveuse, laissez la porte ouverte pendant la nuit afin de permettre à l'air de circuler et de sécher le tambour. Cela aidera à prévenir les odeurs.

Nettoyage du tiroir du distributeur

Le fait de laisser du détergent dans le tiroir du distributeur de détergent pendant une période prolongée ou d'utiliser la laveuse pendant une période prolongée peut causer une accumulation de résidus dans le tiroir du distributeur de détergent. Retirez et nettoyez le tiroir du distributeur de détergent **une ou deux fois par mois**.

AVERTISSEMENT

- Ne vaporisez pas d'eau à l'intérieur de la laveuse. Vous risqueriez de provoquer un incendie ou une décharge électrique.

- 1 Éteignez la laveuse et débranchez le cordon d'alimentation.
- 2 Tirez le tiroir jusqu'à ce qu'il s'arrête.
- 3 Appuyez fortement sur le bouton de désengagement ❶ et sortez complètement le tiroir.

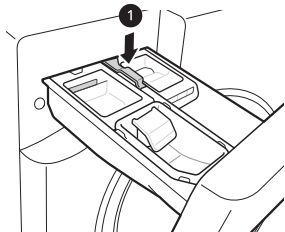

- 4 Retirez les insertions du tiroir.
- 5 Nettoyez les insertions et le tiroir à l'eau tiède.
 - Utilisez un chiffon doux ou une brosse pour nettoyer et enlever les résidus.
 - N'utilisez pas de savon pour nettoyer le tiroir et les insertions.
- 6 Essuyez toute trace d'humidité avec une serviette ou un linge sec après le nettoyage.
- 7 Nettoyez la cavité de l'ouverture du tiroir avec une petite brosse non métallique. Retirez tous les résidus logés dans les parties supérieures et inférieures de la cavité.
- 8 Remplacez le tiroir.

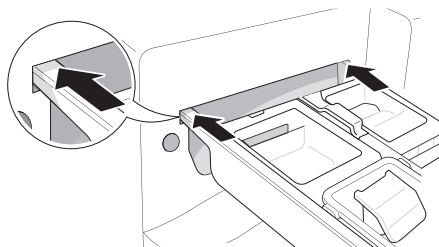

Nettoyage du joint de la porte

Nettoyez le joint de la porte **une fois par mois** pour prévenir l'accumulation de saleté.

⚠ MISE EN GARDE

- Le nettoyage du joint de la porte avec du javellisant non dilué pourrait altérer le joint de la porte et endommager les pièces de la laveuse. Vous devez ajouter de l'eau au javellisant avant de vous en servir.

- 1 Portez des gants de caoutchouc et des lunettes de protection.
- 2 Diluez 3/4 tasse (177 ml) de javellisant chloré liquide dans 3,8 l (1 gallon) d'eau.
- 3 Essuyez les pourtours du joint de la porte.
 - Trempez une éponge ou un linge doux dans cette solution diluée et essuyez partout autour du joint de la porte.
- 4 Après le nettoyage, essuyez l'humidité avec une serviette ou un tissu sec.
- 5 Laissez la porte ouverte pour permettre au joint de la porte de sécher complètement.

Nettoyage des filtres d'arrivée d'eau

Si la laveuse ne se remplit pas correctement, un code d'erreur s'affichera à l'écran. Les grilles des filtres de la soupape d'arrivée sont peut-être bouchées par des dépôts minéraux causés par de l'eau dure, des sédiments ou d'autres débris provenant du système d'approvisionnement en eau.

⚠ AVERTISSEMENT

- Les grilles d'arrivée protègent les pièces délicates de la soupape d'arrivée afin qu'elles ne soient pas endommagées par des particules qui pourraient entrer dans les soupapes lors de l'approvisionnement en eau. Le fait de faire fonctionner la laveuse sans ces filtres peut entraîner l'ouverture continue d'une soupape et provoquer des inondations et des dommages matériels.

⚠ MISE EN GARDE

- N'utilisez pas la laveuse sans ces filtres d'arrivée, car cela entraînera des fuites et un dysfonctionnement.

- Si votre eau est dure, les filtres d'arrivée d'eau pourraient devenir bouchés par l'accumulation de minéraux et nécessiter d'être nettoyés plus souvent.

- 1 Éteignez la laveuse et débranchez le cordon d'alimentation.
- 2 Fermez les robinets d'eau chaude et d'eau froide.
- 3 Dévissez les tuyaux d'eau chaude et d'eau froide de l'arrière de la laveuse.
- 4 Enlevez soigneusement les filtres des soupapes d'eau.
 - Utilisez des pinces pour retirer les filtres des soupapes d'eau.

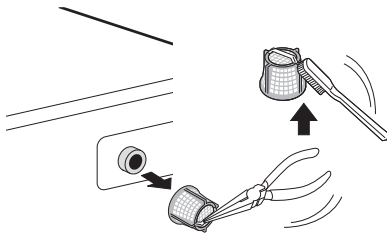

- 5 Enlevez les objets étrangers et faites tremper les filtres dans du vinaigre blanc ou dans un produit détartrant.
 - Si vous utilisez un produit détartrant, suivez les directives du fabricant. Faites bien attention de ne pas endommager les filtres en les nettoyant.
- 6 Rincez les filtres abondamment et remettez-les en place en appuyant dessus.
- 7 Purgez et raccordez ensuite les tuyaux d'eau.
 - Avant de remettre les tuyaux d'arrivée d'eau en place, purgez-les en y faisant couler plusieurs gallons d'eau dans une chaudière ou un drain, préférablement avec les robinets complètement ouverts pour obtenir une pression d'eau maximale.

REMARQUE

- Le message d'erreur ! E peut clignoter sur l'afficheur lorsque la pression de l'eau est faible ou qu'un filtre d'arrivée est obstrué par de la saleté. Nettoyez le filtre d'arrivée.

Nettoyage du filtre de la pompe de vidange

La laveuse ne réussit pas à bien évacuer l'eau si le filtre de la pompe de vidange est obstrué. Nettoyez périodiquement le filtre de vidange pour empêcher qu'il se bouche avec des objets étrangers.

⚠ AVERTISSEMENT

- Ouvrir le filtre de vidange causera un déversement d'eau si le tambour de la laveuse en contient. Utilisez un seau si le tambour n'est pas complètement vidé avant d'ouvrir le filtre de vidange.
- L'utilisation de la laveuse sans le filtre de vidange ou avec un filtre de vidange mal assemblé peut provoquer des fuites ou un dysfonctionnement de la laveuse.

- 1 Éteignez la laveuse et débranchez le cordon d'alimentation.
- 2 Ouvrez le couvercle du filtre de la pompe de vidange.

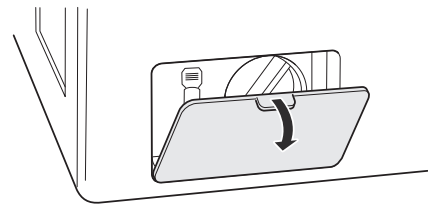

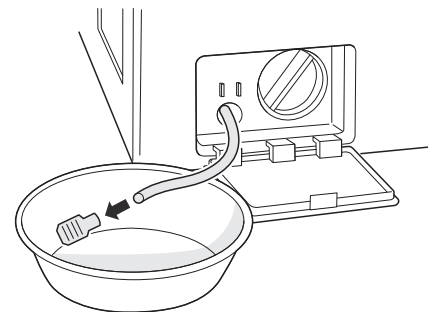

- 3 Évacuez toute l'eau qui reste.
 - Détachez le tuyau de vidange et enlevez le bouchon du tuyau pour évacuer l'eau restante.

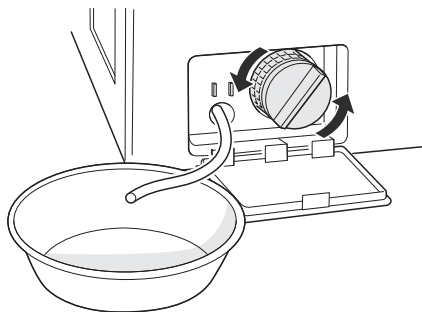
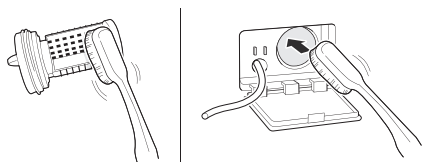
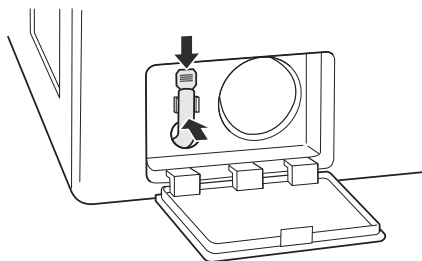
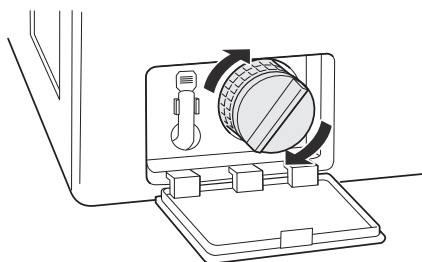

4 Enlevez le filtre de la pompe.

- Dévissez le filtre de la pompe dans le sens contraire des aiguilles d'une montre pour le retirer.

**5** Nettoyez le filtre de la pompe et l'ouverture.**6** Remplacez le bouchon sur le tuyau de vidange et rattachez le tuyau de vidange.**7** Insérez le filtre de la pompe de vidange et tournez-le dans le sens des aiguilles d'une montre.**8** Refermez le couvercle du filtre de la pompe de vidange.**REMARQUE**

- Un message  clignote sur l'affichage quand le filtre de la pompe de vidange est bouché par une accumulation de particules. Nettoyez le filtre de la pompe de vidange.

Entretien dans les climats froids**Entreposage de l'appareil**

Si vous prévoyez ne pas utiliser la laveuse pendant une période prolongée et si elle se trouve dans une zone susceptible d'être exposée à des températures sous le point de congélation, procédez comme suit pour prévenir les dommages à la laveuse.

REMARQUE

- Assurez-vous que le tambour est vide avant de suivre ces étapes.

- 1** Éteignez la laveuse et débranchez le cordon d'alimentation.
- 2** Fermez les robinets d'eau.
- 3** Débranchez les tuyaux d'arrivée d'eau et évacuez l'eau des tuyaux.

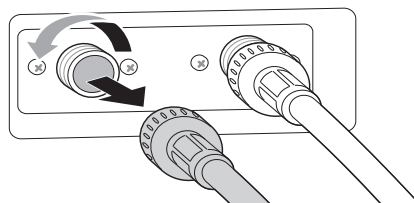

- 4** Branchez le cordon d'alimentation dans une prise électrique correctement mise à la terre.
- 5** Versez un 1 gallon de produit antigel non toxique pour véhicules récréatifs dans le tambour vide et fermez la porte.
 - N'utilisez jamais de produit antigel pour automobiles.
- 6** Allumez la laveuse et appuyez sur le bouton **Spin (Vitesse d'essorage)**.

7 Appuyez sur le bouton **Démarrer/pause** pour activer la pompe de vidange pendant **1 minute**.

- Cette procédure évacue une partie du produit antigel, mais en laisse assez pour protéger la laveuse contre le gel.

8 Éteignez la laveuse et débranchez le cordon d'alimentation.

9 Essuyez l'intérieur du tambour avec un chiffon doux et fermez la porte.

10 Entreposez la laveuse à la verticale.

11 Enlevez les insertions du distributeur. Évacuez toute l'eau qui reste dans les compartiments et laissez-les sécher.

12 Pour retirer le produit antigel de la laveuse après l'entreposage, faites un cycle **Speed Wash (Lavage rapide)** avec du détergent.

- N'ajoutez pas de vêtements pour ce cycle.

Lorsque les tuyaux d'arrivée d'eau sont gelés

1 Éteignez la laveuse et débranchez le cordon d'alimentation.

2 Fermez les robinets raccordés aux tuyaux d'arrivée d'eau.

3 Versez de l'eau chaude sur les robinets gelés pour dégeler les tuyaux d'arrivée d'eau, puis enlevez ces derniers.

4 Plongez les tuyaux d'arrivée d'eau dans de l'eau chaude pour les décongeler.

5 Raccordez les tuyaux d'arrivée d'eau aux arrivées d'eau de la laveuse et aux robinets.

- Consultez la section **Raccordement des tuyaux d'arrivée d'eau** pour obtenir plus de détails.

6 Ouvrez les robinets.

7 Appuyez sur le bouton **Marche/arrêt** pour allumer la laveuse.

8 Appuyez sur le bouton **Spin (Vitesse d'essorage)** pour utiliser uniquement le cycle d'essorage pour le drainage et l'essorage.

9 Appuyez sur le bouton **Démarrer/pause**.

Lorsque le tuyau de vidange est gelé

1 Versez de l'eau chaude dans le tambour de la laveuse et fermez la porte.

2 Attendez pendant **une à deux heures**.

3 Appuyez sur le bouton **Marche/arrêt**.

4 Appuyez sur le bouton **Spin (Vitesse d'essorage)** pour utiliser uniquement le cycle d'essorage pour le drainage et l'essorage.

5 Appuyez sur le bouton **Démarrer/pause** pour vous assurer que l'eau est bien évacuée.

Sécheuse

Nettoyage régulier

Nettoyage de l'extérieur

Un entretien adéquat de votre appareil peut prolonger sa durée de vie utile. L'extérieur de l'appareil peut être nettoyé à l'eau chaude avec un détergent ménager doux et non abrasif. Essayez immédiatement tout déversement à l'aide d'un chiffon doux et humide.

REMARQUE

- N'utilisez jamais d'alcool méthylé, de solvant ni de produits similaires.
- N'utilisez jamais de laine d'acier ou de nettoyeurs abrasifs; ils pourraient endommager la surface.

Nettoyage de l'intérieur

- Essuyez autour de l'ouverture et du joint de la porte avec un chiffon doux et humide pour prévenir l'accumulation de charpie et de poussières qui pourraient endommager le joint de porte.
- Nettoyez le hublot avec un chiffon doux humidifié avec de l'eau chaude et un détergent ménager doux et non abrasif, puis essuyez pour sécher.
- Il est possible de nettoyer le tambour en acier inoxydable avec un nettoyeur pour acier inoxydable traditionnel conformément aux directives du fabricant. N'utilisez jamais de laine d'acier ou de nettoyeurs abrasifs; ils pourraient égratigner ou endommager la surface.

Nettoyage autour et en dessous de l'appareil

Passez régulièrement l'aspirateur pour enlever la charpie et la poussière autour et en dessous de la sécheuse.

Entretien du système de conduits

Au moins une fois par mois, vérifiez le système de conduits afin de déceler toute accumulation de charpie, et nettoyez-le au moins une fois par an. Si vous remarquez une réduction du débit d'air ou une baisse du rendement de la sécheuse, vérifiez immédiatement si le système de conduits est obstrué ou bloqué et communiquez avec un technicien ou un fournisseur de service qualifié.

Nettoyage du filtre à charpie

Nettoyez le filtre à charpie après chaque cycle.

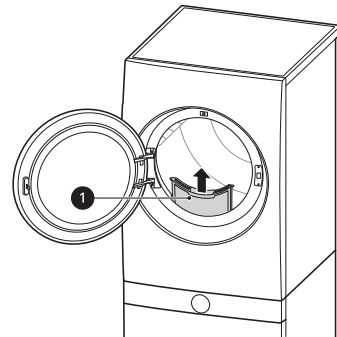

1 Filtre à charpie

Pour nettoyer le filtre à charpie, ouvrez la porte de la sécheuse et retirez le filtre en tirant tout droit vers le haut. Puis :

- 1 Dans le cas d'un nettoyage quotidien, faites une boule de charpie avec vos doigts, ou

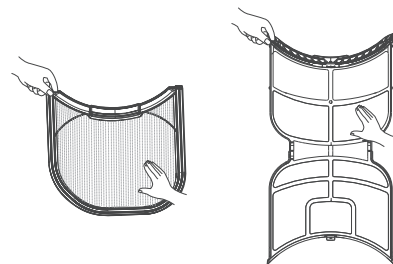

- 2 Nettoyez le filtre avec un aspirateur, ou

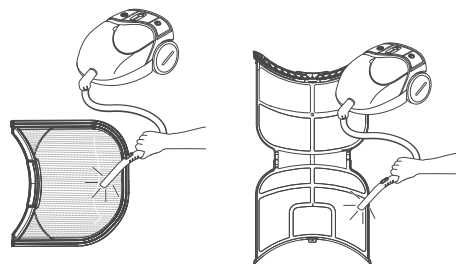

- 3 Si le filtre est très sale ou bouché par un produit assouplissant, lavez le filtre à charpie dans une solution d'eau chaude savonneuse, puis laissez-le sécher complètement avant de le réinstaller.

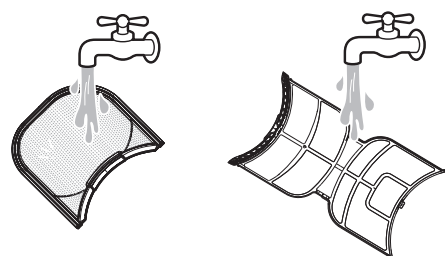

REMARQUE

- N'utilisez JAMAIS l'appareil sans le filtre à charpie en place.
-

DÉPANNAGE

L'appareil est doté d'un système de surveillance automatique des erreurs qui détecte et diagnostique très tôt les problèmes. Si l'appareil ne fonctionne pas correctement ou ne fonctionne pas du tout, vérifiez ce qui suit avant d'appeler un technicien.

Laveuse

Foire aux questions

- Q :** Pourquoi ma laveuse produit-elle des forts bruits de claquement quand elle se remplit d'eau?
- R :** Il s'agit en fait d'un problème avec la plomberie de votre maison. Quand la soupape d'eau de la laveuse se ferme, cela peut faire bouger les tuyaux dans votre maison, et le résultat est un fort bruit de claquement. Cet effet, appelé coup de bélier, peut être réduit en installant un dispositif antibélier. Vous pouvez vous procurer des antibéliers dans une quincaillerie ou un magasin de bricolage pour la maison à proximité.
- Q :** Pourquoi y a-t-il si peu d'eau dans ma laveuse? Comment cela peut-il laver les vêtements?
- R :** Les laveuses HE (haute efficacité) sont conçues pour laver correctement votre lessive tout en utilisant une quantité minimale d'eau et d'énergie. Parce que le volume d'eau est bas, la petite quantité de détergent utilisée est plus concentrée dans l'eau, ce qui donne un excellent rendement au lavage.
- Q :** Lorsque j'appuie sur un bouton, pourquoi la sècheuse émet-elle un son sans que rien ne se produise?
- R :** La fonctionnalité **Control Lock (Verrouillage des commandes)** est activée. Pour la désactiver, mettez la laveuse sous tension, puis appuyez sur le bouton **Control Lock (Verrouillage des commandes)** et maintenez-le enfoncé pendant **trois secondes**.
- Q :** Où dois-je verser les produits de lessive en poudre lorsque je fais mon lavage?
- R :** Si vous utilisez du détergent à lessive en poudre, mettez-le dans le compartiment principal du distributeur de détergent après avoir enlevé l'insertion pour le détergent liquide. Les détergents en poudre ou les agents de blanchiment en poudre non décolorants doivent être mis directement dans le tambour. Ces produits peuvent être mis dans le tambour vide avant le chargement des articles ou sur les articles déposés dans la laveuse.

Messages d'erreur

Symptômes	Causes possibles et solutions
I E ERREUR D'ENTRÉE D'EAU	Les robinets d'entrée d'eau ne sont pas complètement ouverts. <ul style="list-style-type: none"> Assurez-vous que les robinets d'entrée d'eau sont complètement ouverts.
	Les tuyaux d'entrée d'eau sont pliés, pincés ou écrasés. <ul style="list-style-type: none"> Assurez-vous que les tuyaux ne sont pas pliés, pincés ou écrasés derrière ou sous la laveuse. Faites attention lorsque vous déplacez la laveuse pendant le nettoyage ou l'entretien.
	Les filtres d'entrée d'eau sont bouchés. <ul style="list-style-type: none"> Nettoyez les filtres d'entrée. Consultez la partie ENTRETIEN.
	La pression d'eau de la résidence est trop faible. <ul style="list-style-type: none"> Vérifiez un autre robinet pour vous assurer que la pression d'eau de la maison est adéquate et que le débit n'est pas restreint. Débranchez les tuyaux d'entrée d'eau de la laveuse et faites couler quelques gallons d'eau dans les tuyaux pour rincer les saletés qui pourraient s'y trouver. Si le débit est trop faible, communiquez avec un plombier pour faire réparer les conduites d'alimentation en eau.
	L'alimentation d'eau est connectée avec des boyaux antifuite. <ul style="list-style-type: none"> L'utilisation de tuyaux de limitation des fuites n'est pas recommandée. Ces tuyaux peuvent s'activer faussement et empêcher la laveuse de se remplir.
UE ERREUR RELATIVE À UN DÉSÉQUILIBRE	La brassée est trop petite. <ul style="list-style-type: none"> Ajoutez des articles supplémentaires pour permettre à la laveuse d'équilibrer la brassée.
	Des articles lourds sont mélangés avec des articles légers. <ul style="list-style-type: none"> Essayez toujours de laver des articles d'un poids similaire pour permettre à la laveuse de distribuer la charge uniformément durant l'essorage.
	La brassée est déséquilibrée. <ul style="list-style-type: none"> Redistribuez manuellement la brassée si les articles se sont enchevêtrés et empêchent le bon fonctionnement du rééquilibrage automatique.
dE, dE 1, dE2, dE4 ERREUR D'OUVERTURE DE LA PORTE	La porte n'est pas bien fermée. <ul style="list-style-type: none"> Fermez bien la porte. Si le message continue à apparaître, débranchez le cordon d'alimentation et appelez un technicien.
E ERREUR D'ÉVACUATION D'EAU	Le tuyau de vidange est écrasé, pincé ou bouché. <ul style="list-style-type: none"> Assurez-vous que le tuyau de vidange n'est pas obstrué et qu'il n'est pas pincé derrière ou sous la laveuse.
	L'extrémité du tuyau de vidange se trouve à plus de 2,4 m (96 po) au-dessus de la partie inférieure de la laveuse. <ul style="list-style-type: none"> Déplacez l'extrémité du boyau d'évacuation de façon à ce qu'il ne se trouve pas à une hauteur de plus de 2,4 m (96 po).
E ERREUR LIÉE AU CAPTEUR DE TEMPÉRATURE	Erreur de commande. <ul style="list-style-type: none"> Débranchez la laveuse et attendez 60 minutes. Rebranchez l'alimentation et réessayez. Si le code d'erreur s'affiche toujours, contactez un technicien.
F ERREUR DE DÉBORDEMENT	Le niveau d'eau est trop élevé en raison d'une soupape défectueuse. <ul style="list-style-type: none"> Fermez les robinets, débranchez la laveuse et appelez un technicien.

Symptômes	Causes possibles et solutions
PE ERREUR DE CAPTEUR DE PRESSION	Le capteur de niveau d'eau ne fonctionne pas correctement. <ul style="list-style-type: none"> Fermez les robinets, débranchez la laveuse et appelez un technicien.
LE ERREUR DE VERROUILLAGE DU MOTEUR	Une erreur de moteur s'est produite. <ul style="list-style-type: none"> Laissez la laveuse reposer pendant 30 minutes et redémarrez le cycle. Si le code d'erreur s'affiche toujours, contactez un technicien.
5ud QUANTITÉ EXCESSIVE DE BULLES DÉTECTÉE	Le détergent produit trop de bulles <ul style="list-style-type: none"> N'ajoutez pas plus de détergent que la quantité recommandée par le fabricant. Si une trop grande quantité de mousse est détectée pendant l'essorage, la laveuse s'arrête pour éviter toute fuite.
PF PANNE DE COURANT	Une panne de courant ou une alimentation en électricité inadéquate ont pu se produire pendant le fonctionnement. <ul style="list-style-type: none"> Appuyez sur le bouton Démarrer/pause pour redémarrer le cycle.
FF ERREUR CAUSÉE PAR LE FROID	Le tuyau d'arrivée, le tuyau de vidange ou la pompe de vidange sont gelés. <ul style="list-style-type: none"> Consultez la section Entretien dans les climats froids.
CL FONCTION CONTROL LOCK (VERROUILLAGE DES COMMANDES)	La fonctionnalité Control Lock (Verrouillage des commandes) est activée afin d'empêcher quiconque de modifier les cycles ou de faire fonctionner la laveuse. <ul style="list-style-type: none"> Désactivez la fonction Control Lock (Verrouillage des commandes) dans le panneau de commande. Consultez la partie Control Lock (Verrouillage des commandes) dans la section Options et fonctions supplémentaires.
EcL ALARME DE NETTOYAGE DE LA CUVE	Il est temps de lancer le cycle Tub Clean (Nettoyage de la cuve). <ul style="list-style-type: none"> Il ne s'agit pas d'un code d'erreur. Il indique que le cycle Tub Clean (Nettoyage de la cuve) est en cours ou doit être exécuté pour nettoyer le tambour de la laveuse.
u5 ERREUR DU CAPTEUR DE VIBRATION	Le capteur de vibration ne fonctionne pas bien. <ul style="list-style-type: none"> Communiquez avec un centre de services.

Bruits

Symptômes	Causes possibles et solutions
Cliquètement	Un signal sonore se fait entendre lorsque la porte se verrouille et se déverrouille. <ul style="list-style-type: none"> Fonctionnement normal
Vaporisation ou sifflement	Eau qui est distribuée ou qui circule durant le cycle. <ul style="list-style-type: none"> Fonctionnement normal
Bourdonnement ou gargouillement	La pompe d'évacuation pompe l'eau de la laveuse quelques fois durant un cycle. <ul style="list-style-type: none"> Fonctionnement normal
De l'eau qui remue	Un liquide dans l'anneau d'équilibrage autour du pulseur aide le panier à tourner en douceur. <ul style="list-style-type: none"> Fonctionnement normal

Symptômes	Causes possibles et solutions
Eau ajoutée après que la laveuse a déjà commencé à fonctionner	La laveuse s'adapte en fonction de la grosseur et du type de brassée, et rajoute plus d'eau au besoin. <ul style="list-style-type: none"> Fonctionnement normal
	La brassée est peut-être déséquilibrée. Si la laveuse détecte que la brassée est déséquilibrée, elle arrête de fonctionner et se remplit pour redistribuer la charge. <ul style="list-style-type: none"> Fonctionnement normal
	La laveuse dilue peut-être les additifs pour la lessive pour les ajouter à la brassée. <ul style="list-style-type: none"> Fonctionnement normal
Claquement et cliquetis	Des objets étrangers (clés, pièces de monnaie ou épingles de sûreté) peuvent se retrouver dans le tambour ou la pompe. <ul style="list-style-type: none"> Arrêtez la laveuse et vérifiez qu'il n'y a pas de corps étrangers dans le tambour et le filtre d'évacuation. Si le bruit persiste après le redémarrage de la laveuse, communiquez avec un centre de service.
Bruit sourd	Les grosses brassées peuvent produire un bruit sourd. <ul style="list-style-type: none"> C'est normal. Si le bruit persiste, la laveuse est probablement déséquilibrée. Arrêtez et redistribuez la brassée.
	La brassée est peut-être déséquilibrée. <ul style="list-style-type: none"> Suspendez le cycle et répartissez la brassée après le déverrouillage de la porte.
Bruit de vibrations	Il reste du matériel d'emballage sur la laveuse. <ul style="list-style-type: none"> Consultez la partie Déballage et retrait du matériel d'emballage dans la section INSTALLATION.
	La brassée est peut-être mal distribuée dans le tambour. <ul style="list-style-type: none"> Suspendez le cycle et répartissez la brassée après le déverrouillage de la porte.
	Les pieds de nivellement ne sont pas tous fermement et également appuyés sur le plancher. <ul style="list-style-type: none"> Consultez la partie Mise au niveau de l'appareil dans la section INSTALLATION.
	Le plancher n'est pas assez solide. <ul style="list-style-type: none"> Assurez-vous que le plancher est solide et qu'il ne fléchit pas. Consultez la partie Plancher dans la section INSTALLATION.
Bruit de grincement	Il reste du matériel d'emballage sur la laveuse. <ul style="list-style-type: none"> Consultez la partie Déballage et retrait du matériel d'emballage dans la section INSTALLATION.
Bruit de claquement lorsque la laveuse se remplit d'eau (coup de bélier).	La plomberie dans la maison bouge ou fléchit quand les soupapes d'eau dans la laveuse se referment. <ul style="list-style-type: none"> Le coup de bélier n'est pas le résultat d'un défaut de la laveuse. Installez des dispositifs antibéliers (achetés séparément dans une quincaillerie ou un centre de bricolage pour la maison) entre le boyau de remplissage et la laveuse pour les meilleurs résultats.
	La pression de l'arrivée d'eau dans la maison est très élevée. <ul style="list-style-type: none"> Réglez le régulateur de l'arrivée d'eau à une pression plus faible ou contactez un plombier.

Fonctionnement

Symptômes	Causes possibles et solutions
Fuite d'eau	<p>Les tuyaux ne sont pas raccordés correctement.</p> <ul style="list-style-type: none"> • Vérifiez qu'il n'y a pas de fuites, de fissures et de fentes dans les tuyaux et les raccords. • Vérifiez et serrez le raccordement des boyaux.
	<p>Les tuyaux d'évacuation de la résidence sont bouchés.</p> <ul style="list-style-type: none"> • La laveuse évacue l'eau très rapidement. Vérifiez si l'eau refoule du tuyau d'évacuation pendant l'évacuation de la cuve. Si vous voyez de l'eau qui sort du drain, vérifiez que le tuyau de vidange est correctement installé et assurez-vous qu'il n'y a pas de restrictions dans le drain. • Communiquez avec un plombier pour réparer le tuyau de vidange.
	<p>Le tuyau de vidange est sorti du raccord de vidange ou n'est pas inséré suffisamment loin.</p> <ul style="list-style-type: none"> • Fixez le boyau d'évacuation au boyau d'entrée ou au tuyau vertical pour l'empêcher de se déloger durant l'évacuation de la cuve. • Pour les tuyaux d'évacuation plus petits, insérez le boyau d'évacuation dans le tuyau jusqu'à la bride du boyau d'évacuation. Pour les plus gros tuyaux d'évacuation, insérez le boyau d'évacuation dans le tuyau à une distance de un à deux pouces après la bride.
	<p>Le détergent produit trop de bulles</p> <ul style="list-style-type: none"> • Un excès de bulles peut créer des fuites. Il peut être causé par le type et la quantité de détergent utilisé. Utilisez uniquement du détergent haute efficacité (HE). La quantité normale de détergent à utiliser est du quart (1/4) ou de la moitié (1/2) de la quantité maximale recommandée par le fabricant du détergent. • Réduisez toujours la quantité de détergent pour une petite brassée ou une brassée d'articles légèrement sales, ou si l'eau est très douce. • N'utilisez jamais plus que la quantité maximale recommandée par le fabricant du détergent.
Excès de bulles	<p>Trop de détergent ou mauvais détergent</p> <ul style="list-style-type: none"> • Les détergents HE sont conçus spécialement pour les laveuses haute efficacité et comportent des agents de réduction de bulles. Utilisez seulement du détergent comportant le logo Haute efficacité (HE). • Consultez la partie Usage du détergent, dans la section FONCTIONNEMENT pour connaître les quantités de détergent à utiliser. Si la mousse ou les résidus de détergent continuent de vous causer des ennuis, ajoutez un rinçage supplémentaire.
La laveuse ne s'allume pas.	<p>Le câble d'alimentation n'est pas correctement branché.</p> <ul style="list-style-type: none"> • Vérifiez que le câble d'alimentation est branché sur une prise c.a. à 3 trous (mise à la terre) de 120 VCA/60 Hz.
	<p>Un fusible de votre résidence est brûlé, un disjoncteur a été déclenché ou il y a une panne de courant.</p> <ul style="list-style-type: none"> • Réinitialisez le disjoncteur ou remplacez le fusible. N'augmentez pas la capacité du fusible. S'il s'agit d'un problème de surcharge du circuit, faites-le corriger par un électricien qualifié.
Le cycle de lavage prend plus de temps que d'habitude.	<p>La laveuse ajuste automatiquement la durée du cycle en fonction de la charge, de la pression d'eau et des conditions de fonctionnement.</p> <ul style="list-style-type: none"> • C'est normal. La laveuse ajuste automatiquement la durée du cycle afin d'optimiser les résultats pour le cycle sélectionné. La durée affichée n'est qu'une estimation. La durée réelle peut être différente.

Symptômes	Causes possibles et solutions
Distribution incomplète ou aucune distribution de détergent	Les compartiments à détergent sont bouchés à cause d'un remplissage incorrect. <ul style="list-style-type: none"> • Assurez-vous que le détergent et les additifs sont placés dans les bons compartiments du distributeur. • Pour tous les types de détergent, assurez-vous toujours que le tiroir du distributeur est complètement fermé avant le démarrage du cycle.
	Trop de détergent utilisé. <ul style="list-style-type: none"> • Assurez-vous que la quantité suggérée de détergent est utilisée selon les recommandations du fabricant. Vous pouvez aussi diluer le détergent avec de l'eau jusqu'au niveau de remplissage maximal du compartiment pour éviter les obstructions. N'utilisez que des détergents HE (haute efficacité).
	REMARQUE <ul style="list-style-type: none"> • Utilisez toujours aussi peu de détergent que possible. Les laveuses à haute efficacité (HE) n'ont besoin que d'une très petite quantité de détergent pour obtenir des résultats optimaux. Utiliser trop de détergent causera un lavage et un rinçage de mauvaise qualité et pourrait entraîner des odeurs dans la laveuse.
	Approvisionnement en eau insuffisant <ul style="list-style-type: none"> • Vérifiez que les robinets d'eau chaude et d'eau froide sont tous les deux complètement ouverts.
	Résidus normaux <ul style="list-style-type: none"> • Il est normal qu'une petite quantité de détergent demeure dans le distributeur. Si ces résidus s'accumulent, ils peuvent empêcher la distribution normale des produits. Consultez les directives de nettoyage.

Symptômes	Causes possibles et solutions
<p>La laveuse ne fonctionne pas.</p>	<p>Le panneau de contrôle s'est éteint après une période d'inactivité.</p> <ul style="list-style-type: none"> • C'est tout à fait normal. Appuyez sur le bouton Marche/arrêt pour allumer la laveuse.
	<p>La laveuse est débranchée.</p> <ul style="list-style-type: none"> • Assurez-vous que le cordon d'alimentation est bien branché dans une prise électrique.
	<p>L'approvisionnement en eau est fermé.</p> <ul style="list-style-type: none"> • Ouvrez complètement le robinet d'eau froide et le robinet d'eau chaude.
	<p>Les commandes ne sont pas réglées correctement.</p> <ul style="list-style-type: none"> • Assurez-vous que le cycle a été réglé correctement, fermez la porte et appuyez sur le bouton Démarrer/pause pour démarrer le cycle de lavage.
	<p>La porte est ouverte.</p> <ul style="list-style-type: none"> • Fermez la porte et assurez-vous que rien n'est coincé dans la porte, ce qui l'empêcherait de se fermer complètement.
	<p>Le disjoncteur ou le fusible du circuit est déclenché ou brûlé.</p> <ul style="list-style-type: none"> • Vérifiez les disjoncteurs et les fusibles de la maison. Remplacez les fusibles grillés ou remettez les disjoncteurs en place. La laveuse doit être branchée sur un circuit électrique indépendant.
	<p>Vous n'avez pas appuyé sur le bouton Démarrer/pause après avoir réglé le cycle.</p> <ul style="list-style-type: none"> • Appuyez sur le bouton Marche/arrêt puis resélectionnez le cycle souhaité et appuyez sur le bouton Démarrer/pause. Si vous n'appuyez pas sur le bouton Démarrer/pause dans un certain délai, la laveuse s'éteindra. (Le délai peut varier selon le modèle, et se situer entre 4 et 60 minutes.)
	<p>La pression d'eau est très faible.</p> <ul style="list-style-type: none"> • Ouvrez un autre robinet de votre résidence pour vérifier si la pression d'eau est adéquate.
<p>La cuve ne se remplit pas correctement.</p>	<p>La laveuse est trop froide.</p> <ul style="list-style-type: none"> • Si la laveuse a été exposée à des températures sous le point de congélation pendant une longue période, laissez-la se réchauffer avant d'appuyer sur le bouton Marche/arrêt. Sinon, l'écran ne s'allumera pas.
	<p>Le filtre est obstrué.</p> <ul style="list-style-type: none"> • Vérifiez que les filtres d'entrée des soupapes d'entrée d'eau ne sont pas bouchés. Reportez-vous à la partie Nettoyage des filtres d'entrée d'eau dans la section ENTRETIEN.
	<p>Les boyaux d'entrée d'eau sont peut-être écrasés.</p> <ul style="list-style-type: none"> • Vérifiez si les boyaux d'entrée d'eau sont écrasés ou bouchés.
	<p>Efficacité énergétique</p> <ul style="list-style-type: none"> • Il s'agit d'une laveuse à haute efficacité (HE). Par conséquent, les réglages du niveau d'eau de cette laveuse peuvent être différents de ceux des laveuses classiques.
	<p>Approvisionnement en eau insuffisant</p> <ul style="list-style-type: none"> • Vérifiez que les robinets d'eau chaude et d'eau froide sont tous les deux complètement ouverts.
	<p>La porte de la laveuse est ouverte.</p> <ul style="list-style-type: none"> • Fermez la porte et assurez-vous que rien n'est coincé dans la porte, ce qui l'empêcherait de se fermer complètement.
	<p>Le niveau d'eau est trop bas.</p> <ul style="list-style-type: none"> • Normalement, l'eau ne recouvre pas les vêtements. Le niveau de remplissage est optimisé en fonction du mouvement de lavage pour offrir des résultats de lavage optimaux.

Symptômes	Causes possibles et solutions
L'eau dans la laveuse ne s'écoule pas ou s'écoule lentement.	Le tuyau de vidange est écrasé, pincé ou bouché. <ul style="list-style-type: none"> Assurez-vous que le tuyau de vidange n'est pas obstrué et qu'il n'est pas pincé derrière ou sous la laveuse.
	L'extrémité du tuyau de vidange se trouve à plus de 2,4 m (96 po) au-dessus de la partie inférieure de la laveuse. <ul style="list-style-type: none"> Déplacez l'extrémité du boyau d'évacuation de façon à ce qu'il ne se trouve pas à une hauteur de plus de 2,4 m (96 po).
Le javellisant n'est pas distribué.	Le couvercle du distributeur de javellisant n'est pas correctement installé (sur certains modèles). <ul style="list-style-type: none"> Assurez-vous que le couvercle du javellisant est correctement installé et s'est bien mis en place avant le début du cycle.
	Le distributeur de javellisant est sale ou obstrué. <ul style="list-style-type: none"> Soulevez le couvercle du distributeur de javellisant et nettoyez le réservoir. Les peluches et autres débris qui s'accumulent dans le distributeur peuvent empêcher une bonne distribution du javellisant.
Le javellisant est distribué trop tôt.	Le distributeur de javellisant est rempli pour une brassée future. <ul style="list-style-type: none"> Vous ne pouvez pas mettre du javellisant dans le distributeur pour un usage futur. Le javellisant sera distribué à chaque brassée.
	Le distributeur de javellisant est trop rempli. <ul style="list-style-type: none"> Le remplissage excessif du distributeur de javellisant entraînera la distribution immédiate du javellisant, ce qui endommagera les articles ou la laveuse. Mesurez toujours la quantité de javellisant, mais ne dépassez jamais la ligne de capacité maximale du distributeur. Une demi-tasse de javellisant est suffisante pour la plupart des brassées. N'utilisez jamais plus d'une tasse de javellisant.

Performances

Symptômes	Causes possibles et solutions
Plis	La laveuse n'a pas été déchargée assez rapidement. <ul style="list-style-type: none"> Retirez toujours les articles de la laveuse aussitôt que le cycle est terminé.
	La laveuse est surchargée. <ul style="list-style-type: none"> La laveuse peut être complètement remplie, mais les articles ne doivent pas être compressés dans le tambour. La porte de la laveuse doit pouvoir être fermée facilement.
	Les boyaux d'entrée d'eau chaude et d'eau froide sont inversés. <ul style="list-style-type: none"> Un rinçage à l'eau chaude peut créer des plis dans les articles. Vérifiez le raccordement des boyaux.

Symptômes	Causes possibles et solutions
Taches	Le javellisant ou l'assouplissant est distribué trop tôt. <ul style="list-style-type: none"> Le compartiment du distributeur a été trop rempli ou fermé trop rapidement, ce qui a entraîné la distribution immédiate du javellisant ou de l'assouplissant. Il faut toujours mesurer le javellisant et ne jamais utiliser plus d'une tasse.
	Un agent de blanchiment ou de l'assouplisseur a été versé directement sur les articles dans le tambour. <ul style="list-style-type: none"> Utilisez toujours le distributeur pour vous assurer que les produits de lessive sont correctement distribués, au bon moment durant le cycle.
	On n'a pas déchargé la laveuse promptement. <ul style="list-style-type: none"> Enlevez toujours les articles de la laveuse dès que possible après la fin du cycle.
	Les articles n'ont pas été triés correctement. <ul style="list-style-type: none"> Lavez toujours les articles foncés séparément des articles blancs ou pâles pour éviter le transfert de couleurs. Ne lavez jamais d'articles très sales avec des articles légèrement sales.
Les vêtements restent tachés	Les options adéquates n'ont pas été sélectionnées. <ul style="list-style-type: none"> La saleté plus importante et les taches plus tenaces peuvent nécessiter une puissance de nettoyage supplémentaire. Sélectionnez la fonctionnalité Heavy Soil (Saleté tenace) pour accroître la puissance de nettoyage du cycle sélectionné.
	Taches déjà imprégnées. <ul style="list-style-type: none"> Les articles peuvent comporter des taches qui sont déjà imprégnées depuis un certain temps. Ces taches peuvent être difficiles à éliminer. Un lavage à la main ou un prétraitement pourrait aider à éliminer ces taches.
Odeur de moisi dans la laveuse	Trop de détergent, ou un mauvais détergent, a été utilisé. <ul style="list-style-type: none"> Utilisez uniquement un détergent à haute efficacité (HE), conformément aux instructions du fabricant.
	L'intérieur du tambour n'a pas été correctement nettoyé. <ul style="list-style-type: none"> Utilisez régulièrement le cycle de Tub Clean (Nettoyage de la cuve).

Odeur

Symptômes	Causes possibles et solutions
Odeur	Certaines odeurs sont causées par le caoutchouc attaché à la laveuse. <ul style="list-style-type: none"> Cette odeur est normale pour du caoutchouc neuf, et elle disparaîtra après que la laveuse aura été utilisée à quelques reprises.
	Si le joint d'étanchéité en caoutchouc et la zone d'étanchéité de la porte ne sont pas nettoyés régulièrement, des odeurs provenant de moisissures ou de corps étrangers peuvent se faire sentir. <ul style="list-style-type: none"> Assurez-vous de nettoyer régulièrement le joint d'étanchéité de la porte, et vérifiez sous le joint si de petits articles s'y trouvent lorsque vous retirez la brassée de la laveuse.
	Des odeurs peuvent se dégager si des corps étrangers demeurent dans le filtre de la pompe de vidange. <ul style="list-style-type: none"> Assurez-vous de nettoyer régulièrement le filtre de la pompe de vidange.
	Des odeurs peuvent se dégager si le tuyau de vidange n'est pas correctement installé, provoquant le pompage de l'eau (ce qui signifie que l'eau est réacheminée à l'intérieur de la laveuse). <ul style="list-style-type: none"> Lorsque vous installez le tuyau de vidange, assurez-vous qu'il n'est pas plié ni bloqué.

Sécheuse

Foire aux questions

- Q :** Lorsque j'enfonce un bouton, pourquoi la sécheuse émet un son sans que rien ne se produise?
- R :** La fonctionnalité **Control Lock (Verrouillage des commandes)** est activée. Pour désactiver la fonctionnalité **Control Lock (Verrouillage des commandes)**, mettez la sécheuse sous tension, puis appuyez pendant trois secondes sur le bouton **Control Lock (Verrouillage des commandes)**.
- Q :** Pourquoi est-ce si long avant que mes vêtements soient secs?
- R :** Une circulation de l'air adéquate est essentielle au bon fonctionnement de la sécheuse. Un filtre à charpie plein ou obstrué par des résidus de feuilles d'assouplissant peut diminuer le débit d'air et accroître considérablement le temps nécessaire au séchage des vêtements.
- Q :** Pourquoi ma sécheuse se met en marche toute seule à quelques minutes d'intervalle?
- R :** Il s'agit du fonctionnement normal de l'option **Wrinkle Care (Antifroissement)**. La sécheuse fonctionne brièvement à quelques minutes d'intervalle sur une période allant jusqu'à trois heures après la fin du cycle. C'est une option qui aide à prévenir la formation de plis lorsque vous êtes dans l'impossibilité de retirer immédiatement les articles de la sécheuse à la fin d'un cycle.

Messages d'erreur

Symptômes	Causes possibles et solutions
E1 à travers E7 ERREUR LIÉE AU CAPTEUR DE TEMPÉRATURE	Capteur de température défectueux. <ul style="list-style-type: none"> Éteignez l'appareil et appelez un technicien.
P5 ERREUR LIÉE À L'ALIMENTATION	Le cordon d'alimentation n'est pas branché correctement. <ul style="list-style-type: none"> Vérifier le branchement du cordon d'alimentation au bloc du terminal.
d75, d80, d90, d95 ERREUR LIÉE AU BLOC DE CONDUITS	Le conduit est obstrué à environ 75 % à 95 %. (Le code d'erreur ne s'affiche que pendant deux heures.) <ul style="list-style-type: none"> N'utilisez pas l'appareil avant que le système d'évacuation ait été nettoyé ou réparé. L'utilisation de l'appareil alors que le système d'évacuation est fortement obstrué est dangereuse et pourrait entraîner un incendie ou d'autres dommages matériels. Vérifiez qu'un fort débit d'air s'échappe de l'évent extérieur de la sécheuse pendant que l'appareil est en marche. Si le système d'évacuation est extrêmement long, faites-le réparer ou réacheminer.
	Système d'échappement de la maison bloqué. <ul style="list-style-type: none"> Gardez la zone autour de la sécheuse propre et exempte de tout encombrement. Vérifiez si le capot de l'évent est endommagé ou obstrué par de la charpie. Vérifiez que la zone autour du capot de l'évent est dégagée.
CL FUNCTION CONTROL LOCK (VERROUILLAGE DES COMMANDES)	La fonctionnalité Control Lock (Verrouillage des commandes) est activée afin d'empêcher quiconque de modifier les cycles ou de faire fonctionner la sécheuse. <ul style="list-style-type: none"> Désactivez la fonction Control Lock (Verrouillage des commandes) dans le panneau de commande. Consultez la partie Control Lock (Verrouillage des commandes) dans la section Options et fonctions supplémentaires.

Fonctionnement

Symptômes	Causes possibles et solutions
L'indicateur Flow Sense ^{MC} (📊) demeure actif une fois le conduit d'évacuation débloqué.	<p>Une fois l'obstruction nettoyée, le système Flow Sense^{MC} (📊) requiert plusieurs cycles consécutifs pour déterminer si le rendement s'est amélioré avant de réinitialiser l'indicateur Flow Sense^{MC} (📊).</p> <ul style="list-style-type: none"> • Si l'indicateur Flow Sense^{MC} (📊) demeure actif pendant plus de cinq cycles une fois la restriction corrigée, appelez le service de dépannage.
Les vêtements prennent trop de temps à sécher.	<p>Les conduits d'évacuation d'air sont bloqués, sales ou trop longs.</p> <ul style="list-style-type: none"> • Confirmez la bonne configuration du système de conduits et l'absence de débris, de charpie et d'obstructions. Assurez-vous que le clapet extérieur s'ouvre correctement et n'est pas bloqué, bourré ou bouché.
	<p>La brassée est mal triée</p> <ul style="list-style-type: none"> • Séparez les articles plus lourds des articles plus légers. Les articles plus grands et lourds prennent plus de temps à sécher. Le capteur pourrait avoir du mal à détecter le niveau d'humidité des vêtements si une brassée d'articles lourds contient des articles légers, qui eux sèchent plus rapidement.
	<p>Des grands articles et des tissus lourds sont chargés.</p> <ul style="list-style-type: none"> • Les tissus lourds retiennent plus d'humidité et sèchent donc plus lentement. Pour aider à réduire et à maintenir les temps de séchage plus constants, séparez les grands articles et les tissus lourds en brassées plus petites de taille similaire.
	<p>Mauvais réglage des commandes de séchage</p> <ul style="list-style-type: none"> • Utilisez les paramètres appropriés pour le type de brassée que vous séchez. Avec certaines brassées, un réglage du niveau de séchage pourrait être nécessaire.
	<p>Le filtre à charpie doit être nettoyé.</p> <ul style="list-style-type: none"> • Assurez-vous que le filtre à charpie est propre avant chaque brassée. Tenez ensuite le filtre devant une source de lumière pour voir s'il est encrassé ou obstrué. Avec certaines brassées qui produisent une quantité élevée de charpie, par exemple de nouvelles serviettes, il sera peut-être nécessaire de nettoyer le filtre en cours de cycle.
	<p>Un fusible de votre résidence est brûlé, un disjoncteur a été déclenché ou il y a une panne de courant.</p> <ul style="list-style-type: none"> • Réinitialisez le disjoncteur ou remplacez le fusible. N'augmentez pas la capacité du fusible. S'il s'agit d'un problème de surcharge du circuit, faites-le corriger par un électricien qualifié.
	<p>L'appareil est surchargé.</p> <ul style="list-style-type: none"> • Divisez les grosses brassées de lessive en brassées plus modestes pour un meilleur rendement et une meilleure efficacité de séchage.
	<p>L'option Energy Saver (Économie d'énergie) est sélectionnée. (Sur certains modèles.)</p> <ul style="list-style-type: none"> • Si vous utilisez le cycle Normal, désélectionnez l'option Energy Saver (Économie d'énergie), qui est sélectionnée par défaut. Cette option réduit l'énergie utilisée en ajoutant une section de séchage à l'air au début du cycle. Il est normal de ne pas sentir de chaleur au début du cycle en mode Energy Saver (Économie d'énergie).
L'appareil ne s'allume pas.	<p>Le câble d'alimentation n'est pas correctement branché.</p> <ul style="list-style-type: none"> • Assurez-vous que la fiche est bien enfichée dans une prise mise à la terre correspondant à la plaque signalétique de l'appareil.
	<p>Un fusible de votre résidence est brûlé, un disjoncteur a été déclenché ou il y a une panne de courant.</p> <ul style="list-style-type: none"> • Réinitialisez le disjoncteur ou remplacez le fusible. N'augmentez pas la capacité du fusible. S'il s'agit d'un problème de surcharge du circuit, faites-le corriger par un électricien qualifié.

Symptômes	Causes possibles et solutions
L'appareil ne chauffe pas.	<p>Un fusible de votre résidence est brûlé, un disjoncteur a été déclenché ou il y a une panne de courant.</p> <ul style="list-style-type: none"> • Réinitialisez le disjoncteur ou remplacez le fusible. N'augmentez pas la capacité du fusible. S'il s'agit d'un problème de surcharge du circuit, faites-le corriger par un électricien qualifié.
	<p>Alimentation en gaz fermée ou service coupé.</p> <ul style="list-style-type: none"> • Confirmez l'ouverture de l'alimentation en gaz de la maison et des soupapes de fermeture de l'alimentation en gaz de la sècheuse. Même si l'appareil n'est pas alimenté en gaz, il fonctionnera et aucun code d'erreur ne s'affichera. Vérifiez que les autres appareils au gaz de la maison fonctionnent normalement.
	<p>L'option Energy Saver (Économie d'énergie) est sélectionnée. (Sur certains modèles.)</p> <ul style="list-style-type: none"> • Si vous utilisez le cycle Normal, désélectionnez l'option Energy Saver (Économie d'énergie), qui est sélectionnée par défaut. Cette option réduit l'énergie utilisée en ajoutant une section de séchage à l'air au début du cycle. Il est normal de ne pas sentir de chaleur au début du cycle en mode Energy Saver (Économie d'énergie).
Le temps de séchage n'est pas constant.	<p>Les paramètres de séchage, la taille de la charge et le taux d'humidité des vêtements ne sont pas constants.</p> <ul style="list-style-type: none"> • Le temps de séchage d'une charge varie selon la taille de la charge, le type de tissus, le taux d'humidité des vêtements et la condition du filtre à charpie. Une charge déséquilibrée dans la laveuse peut altérer l'essorage, causant ainsi des vêtements plus mouillés qui prennent plus de temps à sécher.

Performances

Symptômes	Causes possibles et solutions
Les vêtements sont froissés.	<p>Les vêtements ont séché trop longtemps (séchage excessif).</p> <ul style="list-style-type: none"> • Le séchage excessif d'une charge peut froisser les vêtements. Essayez un temps de séchage plus court ou utilisez le niveau de séchage inférieur et retirez les articles pendant qu'ils sont encore un peu humides.
	<p>Les vêtements sont restés trop longtemps dans la sècheuse après le cycle.</p> <ul style="list-style-type: none"> • Utilisez l'option Wrinkle Care (Antifroissement). Ainsi, le culbutage des vêtements reprendra à la fin du cycle par intervalles de quelques minutes pendant jusqu'à trois heures afin d'éviter le froissement.
Taches grasses ou sales sur les vêtements.	<p>Produits assouplissants mal utilisés.</p> <ul style="list-style-type: none"> • Veuillez vérifier et suivre les instructions d'emploi de votre assouplissant.
	<p>Séchage des vêtements propres et des vêtements sales ensemble.</p> <ul style="list-style-type: none"> • Assurez-vous de ne sécher que des vêtements propres dans votre sècheuse. Des articles sales peuvent souiller les vêtements propres du même lavage ou des lavages suivants.
	<p>Les vêtements n'ont pas été correctement nettoyés ou rincés avant d'être placés dans la sècheuse.</p> <ul style="list-style-type: none"> • Les taches sur des vêtements secs sont souvent des souillures qui n'ont pas été correctement éliminées pendant le cycle de lavage. Assurez-vous que les vêtements sont complètement propres ou rincés selon les directives d'utilisation de votre machine à laver et le mode d'emploi de votre détergent. Il est possible que certaines taches tenaces nécessitent un prétraitement avant le lavage.
Les vêtements ont rétréci.	<p>Les directives d'entretien des vêtements n'ont pas été respectées.</p> <ul style="list-style-type: none"> • Pour éviter le rétrécissement, consultez et suivez soigneusement les directives d'entretien des tissus de votre vêtement. Certains tissus rétréciront naturellement au lavage. D'autres tissus peuvent être lavés, mais ils rétréciront lorsqu'ils seront séchés dans une sècheuse. Utilisez le paramètre de chaleur basse ou de séchage sans chaleur.

Symptômes	Causes possibles et solutions
<p>Présence de charpie sur les vêtements.</p>	<p>Le filtre à charpie n'est pas bien nettoyé.</p> <ul style="list-style-type: none"> Assurez-vous que le filtre à charpie est propre avant chaque brassée. Tenez ensuite le filtre devant une source de lumière pour voir s'il est encrassé ou obstrué. S'il semble encrassé, suivez les instructions de nettoyage de la section ENTRETIEN (entretien). Certaines charges produisent beaucoup de charpie, et il peut s'avérer nécessaire de nettoyer le filtre pendant le cycle.
	<p>Les charges ne sont pas triées correctement.</p> <ul style="list-style-type: none"> Certains tissus produisent des charpies (comme une serviette de coton blanche pelucheuse) et devraient être séchés séparément des vêtements qui attirent les charpies (comme un pantalon de lin noir).
	<p>Excès d'électricité statique dans les vêtements.</p> <ul style="list-style-type: none"> Utilisez un produit assouplissant pour réduire l'électricité statique. Assurez-vous de suivre les directives des étiquettes d'entretien du fabricant. Le séchage excessif d'une brassée de lessive peut causer l'accumulation d'électricité statique.
	<p>L'appareil est surchargé.</p> <ul style="list-style-type: none"> Divisez les grosses charges en charges plus petites pour le séchage.
	<p>Mouchoirs, morceaux de papier, etc., laissés dans les poches.</p> <ul style="list-style-type: none"> Vérifiez soigneusement les poches avant le lavage et le séchage des vêtements.
<p>Excès d'électricité statique dans les vêtements après le séchage.</p>	<p>Aucun assouplissant ou assouplissant mal utilisé.</p> <ul style="list-style-type: none"> Utilisez de l'assouplissant, si vous en avez, pour réduire l'électricité statique. Assurez-vous de bien suivre les instructions du fabricant.
	<p>Les vêtements ont séché trop longtemps (séchage excessif).</p> <ul style="list-style-type: none"> Le séchage excessif d'une brassée peut occasionner la production d'électricité statique. Ajustez les réglages et réduisez le temps de séchage. Sélectionnez un niveau de séchage inférieur, au besoin.
	<p>Séchage de tissus synthétiques ou infroissables, ou de tissus faits de mélanges de fibres synthétiques.</p> <ul style="list-style-type: none"> Ces tissus peuvent naturellement favoriser l'accumulation d'électricité statique. Essayez d'utiliser un assouplissant, ou utilisez un niveau de séchage inférieur ou une durée plus courte.
<p>Certaines parties des vêtements sont encore humides après un cycle de séchage.</p>	<p>Brassée très grosse ou très petite. Une seule grande pièce de tissu, par exemple une couverture, un édredon ou une couette.</p> <ul style="list-style-type: none"> Si les articles sont trop serrés ou clairsemés, il sera difficile pour le capteur de saisir le niveau de séchage de la charge. Utilisez un cycle Time Dry (Séchage minuté) pour de très petites charges. Les gros articles comme les couvertures, édredons ou couettes s'enroulent souvent en une boule de tissu. Les couches extérieures sécheront, ce qui sera saisi par les capteurs, mais l'intérieur de la boule sera encore humide. Pour faire sécher un seul article volumineux, il vaut mieux interrompre le cycle une ou deux fois et repositionner l'article afin de le dérouler et d'exposer les parties humides. Pour sécher quelques articles humides d'une charge très volumineuse ou d'articles volumineux après la fin d'un cycle par capteur, videz le compartiment à charpie, puis utilisez un cycle Time Dry (Séchage minuté) pour finir de sécher les articles.

Messages d'indicateur

Symptômes	Causes possibles et solutions
<p>L'indicateur Flow Sense (📊) affiche quatre barres pendant le cycle de séchage, ou l'écran affiche d80 après le séchage.</p>	<p>Le conduit d'échappement est trop long ou comporte trop de coudes et d'obstructions.</p> <ul style="list-style-type: none"> • Installer un conduit plus court ou moins sinueux. Reportez-vous aux instructions d'installation pour plus de détails. <p>Blocage partiel du conduit en raison de l'accumulation de charpie ou de débris.</p> <ul style="list-style-type: none"> • Le conduit doit être vérifié et nettoyé immédiatement. La sécheuse peut être utilisée dans cet état, mais la durée du séchage sera plus longue et la consommation d'énergie sera accrue. <p>L'électroménager a détecté une obstruction dans le système de ventilation externe de la sécheuse.</p> <ul style="list-style-type: none"> • Si des obstructions à l'échappement d'air sont détectées par le système Flow Sense, le témoin restera allumé pendant 2 heures après la fin du cycle. Pour éteindre cet affichage, ouvrez la porte ou appuyez sur le bouton Marche/arrêt. • Ce témoin n'est pas une défaillance de la sécheuse et n'est pas couvert par la garantie de la sécheuse. Communiquez avec un service de nettoyage de conduits avec qui vous fixerez un rendez-vous pour faire inspecter et nettoyer votre système d'échappement.
<p>L'indicateur Flow Sense (📊) reste allumé après le nettoyage du système d'aération.</p>	<p>Une fois l'obstruction nettoyée, le système Flow Sense requiert plusieurs cycles consécutifs pour déterminer si le rendement s'est amélioré avant de réinitialiser l'indicateur Flow Sense.</p> <ul style="list-style-type: none"> • Si l'indicateur Flow Sense reste allumé pendant plus de cinq cycles après le nettoyage du système d'aération, communiquez avec un technicien.
<p>Vérifiez que l'indicateur du filtre (📊) est allumé pendant le cycle de séchage.</p>	<p>Le filtre à charpie n'est pas bien nettoyé.</p> <ul style="list-style-type: none"> • Assurez-vous que le filtre à charpie est propre avant chaque brassée. Tenez ensuite le filtre devant une source de lumière pour voir s'il est encrassé ou obstrué. S'il semble encrassé, suivez les instructions de nettoyage. Certaines charges produisent beaucoup de charpie, et il peut s'avérer nécessaire de nettoyer le filtre pendant le cycle.

Commun

Wi-Fi

Symptômes	Causes possibles et solutions
L'appareil et le téléphone intelligent n'arrivent pas à se connecter au réseau Wi-Fi.	Le mot de passe du réseau Wi-Fi a été mal saisi. <ul style="list-style-type: none"> Supprimez votre réseau Wi-Fi domestique et recommencez le processus de connexion.
	Les données mobiles de votre téléphone intelligent sont activées. <ul style="list-style-type: none"> Désactivez les données mobiles de votre téléphone intelligent avant de connecter l'appareil.
	Le nom du réseau sans fil (SSID) est erroné. <ul style="list-style-type: none"> Le nom du réseau sans fil (SSID) doit être une combinaison de lettres et de chiffres anglais. (N'utilisez pas de caractères spéciaux.)
	La fréquence du routeur n'est pas de 2,4 GHz. <ul style="list-style-type: none"> Seule une fréquence de routeur de 2,4 GHz est prise en charge. Réglez le routeur sans fil à 2,4 GHz et connectez-y l'appareil. Pour connaître la fréquence du routeur, informez-vous auprès de votre fournisseur de services Internet ou du fabricant du routeur.
	L'appareil et le routeur sont trop éloignés l'un de l'autre. <ul style="list-style-type: none"> Si l'appareil est trop éloigné du routeur, le signal peut être faible et la connexion peut ne pas être configurée correctement. Placez le routeur plus près de l'appareil ou achetez et installez un répéteur Wi-Fi.

GARANTIE LIMITÉE

POUR CANADA

CONDITIONS

AVIS D'ARBITRAGE : LA PRÉSENTE GARANTIE LIMITÉE CONTIENT UNE DISPOSITION SUR L'ARBITRAGE QUI EXIGE QUE LE RÈGLEMENT DES DIFFÉRENDS ENTRE VOUS ET LG S'EFFECTUE PAR ARBITRAGE EXÉCUTOIRE PLUTÔT QUE DEVANT UN TRIBUNAL, À MOINS QUE LES LOIS DE VOTRE PROVINCE OU TERRITOIRE L'INTERDISENT OU QUE, DANS UN AUTRE TERRITOIRE DE COMPÉTENCE, VOUS VOUS PRÉVALIEZ D'UNE OPTION DE RETRAIT. LES RECOURS COLLECTIFS ET LES PROCÈS DEVANT JURY NE SONT PAS AUTORISÉS PAR LE PROCESSUS D'ARBITRAGE. VEUILLEZ VOUS RÉFÉRER CI-DESSOUS À L'ARTICLE « PROCÉDURE DE RÈGLEMENT DE DIFFÉREND ».

Si votre laveuse/sécheuse LG («Produit») a tombé en panne en raison d'un défaut de matériaux ou de fabrication sous une utilisation normale et appropriée, pendant la période de garantie indiquée ci-dessous, LG Electronics Canada Inc. («LGECI»), à son gré, réparera ou remplacera le «Produit» ou un offrira un remboursement au prorata après réception de la preuve d'achat originale au détail. Cette garantie limitée est valable uniquement qu'à l'acheteur original du «Produit» du détaillant et s'applique uniquement à un produit distribué, cacheté d'un détaillant autorisé et utilisé au Canada, tel que déterminé à la seule discrétion de «LGECI».

PÉRIODE DE GARANTIE DE LA LAVEUSE (Remarque : Dans le cas où la date d'achat original ne peut pas être vérifiée, la garantie commence soixante [60] jours après la date de fabrication.)		
Laveuse	Tambour de la laveuse	Moteur à entraînement direct (moteur ou rotor)
Un (1) an à compter de la date initiale d'achat au détail	Trois (3) ans à compter de la date initiale d'achat au détail.	Dix (10) ans après la date d'achat original de l'appareil.
Pièces et main-d'œuvre (pièces internes et fonctionnelles seulement)	Pièces seulement (le consommateur sera facturé pour la main-d'œuvre)	Pièce seulement (le consommateur sera facturé pour la main-d'œuvre)

PÉRIODE DE GARANTIE DE LA SÉCHEUSE (Remarque : Dans le cas où la date d'achat original ne peut pas être vérifiée, la garantie commence soixante [60] jours après la date de fabrication.)	
Sécheuse	Tambour de la sécheuse
Un (1) an à compter de la date initiale d'achat au détail	Trois (3) ans à compter de la date initiale d'achat au détail.
Pièces et main-d'œuvre (pièces internes et fonctionnelles seulement)	Pièces seulement (le consommateur sera facturé pour la main-d'œuvre)

- Les produits et pièces de remplacement sont garantis pour la portion restante de la période de garantie originale ou quatre-vingt-dix (90) jours, selon la période la plus longue.
- Les pièces et les produits de rechange peuvent être neufs, reconditionnés, remis à neuf ou réusinés, à la seule discrétion de LGECI.
- Une preuve de l'achat original détaillant le modèle du produit et la date d'achat est exigée pour obtenir le service de garantie en vertu de cette garantie limitée.

LA RESPONSABILITÉ DE LGECI EST LIMITÉE À LA GARANTIE LIMITÉE EXPRIMÉE CI-DESSUS. À L'EXCEPTION DES CAS EXPRESSÉMENT DÉCRITS CI-DESSUS, LGECI DÉCLINE TOUTE AUTRE GARANTIE ET CONDITION CONCERNANT LE PRODUIT, EXPLICITE OU IMPLICITE, Y COMPRIS, MAIS SANS S'Y LIMITER, TOUTE GARANTIE IMPLICITE OU CONDITION DE QUALITÉ MARCHANDE OU D'ADAPTATION À UN USAGE PARTICULIER, ET AUCUNE REPRÉSENTATION NE SERA LIÉE À LGECI. LGECI N'AUTORISE AUCUNE PERSONNE À CRÉER OU À ENDOSSER EN SON NOM TOUTE AUTRE OBLIGATION DE GARANTIE OU RESPONSABILITÉ RELATIVE AU PRODUIT. DANS LA MESURE OÙ TOUTE GARANTIE OU CONDITION

EST IMPLICITE PAR LA LOI, ELLE EST LIMITÉE À LA PÉRIODE DE GARANTIE INDIQUÉE CI-DESSUS. EN AUCUN CAS, LGECI, LE FABRICANT OU LE DISTRIBUTEUR DU PRODUIT NE SERONT TENUS RESPONSABLES DE TOUT DOMMAGE ACCESSOIRE, CONSÉCUTIF, SPÉCIAL, DIRECT, INDIRECT, PUNITIF OU EXEMPLAIRE, Y COMPRIS, MAIS SANS S'Y LIMITER, LA PERTE DE CLIENTÈLE, LA PERTE DE PROFITS, LA PERTE DE PROFITS ANTICIPÉS, LA PERTE DE REVENUS, LA PERTE D'UTILISATION OU TOUT AUTRE DOMMAGE, QU'IL PROVIENNE DIRECTEMENT OU INDIRECTEMENT DE TOUTE INFRACTION CONTRACTUELLE, VIOLATION FONDAMENTALE, DÉLICTEUELLE OU AUTRE, OU DE TOUT ACTE OU OMISSION. LA RESPONSABILITÉ TOTALE DE LGECI, LE CAS ÉCHÉANT, N'OUTREPASSERA PAS LE PRIX D'ACHAT QUE VOUS AVEZ PAYÉ POUR LE PRODUIT.

Cette garantie limitée vous donne des droits légaux particuliers. D'autres droits peuvent vous être accordés en fonction de votre province et de ses lois applicables. Toute condition de cette garantie limitée qui rejette ou modifie une condition ou garantie implicite dans le cadre des lois provinciales est dissociable lorsqu'elle entre en conflit avec ces lois provinciales, sans que cela n'affecte le reste des conditions de cette garantie.

LA PRÉSENTE GARANTIE LIMITÉE NE COUVRE PAS CE QUI SUIT :

- Tout déplacement du technicien pour : i) livrer, reprendre ou installer le produit ou montrer à utiliser le Produit; ii) corriger le câblage ou plomberie; ou iii) rectifier toute réparation, toute installation ou tout désassemblage non-autorisés du Produit;
- Les dommages ou la défaillance du produit causés par une panne de courant, une interruption de l'alimentation électrique ou une mauvaise alimentation en électricité;
- Les dommages ou la défaillance causés par des conduites d'eau qui fuient ou qui sont brisées, des conduites d'eau gelées, des conduites de drainage obstruées, une alimentation en eau inadéquate ou interrompue ou un apport d'air insuffisant;
- Les dommages ou les défaillances attribuables à l'utilisation du produit dans un milieu corrosif ou à un usage contraire aux instructions du manuel d'utilisation;
- Les dommages ou la défaillance du produit causés par des accidents, des insectes nuisibles, de la vermine, la foudre, le vent, un incendie, une inondation ou une catastrophe naturelle, ou toute autre cause indépendante de la volonté de LGECI ou du fabricant;
- Les dommages ou la défaillance causés par une mauvaise utilisation, un abus, une installation inadéquate, une mauvaise réparation ou un entretien inadéquat du produit. Une mauvaise réparation comprend l'utilisation de pièces non approuvées ou non spécifiées par LGECI. L'installation ou l'entretien inadéquats comprennent une installation ou un entretien contraires aux instructions du manuel d'utilisation du produit;
- Dommage ou panne en raison de modification ou altération non autorisée du produit, ou si utilisé pour fins autres que celle d'appareil ménager domestique, ou dommage ou panne résultant de toute fuite d'eau due à une mauvaise installation du produit;
- Les dommages ou la défaillance causés par un courant électrique, une tension ou des codes de plomberie incorrects;
- Les dommages ou la défaillance causés par un usage autre qu'une utilisation domestique normale, y compris, mais sans s'y limiter, une utilisation commerciale ou industrielle, y compris dans des bureaux commerciaux ou dans des installations récréatives, ou de toute autre façon décrite dans le manuel d'utilisation du produit;
- Les dommages ou les défaillances causés par l'utilisation d'accessoires, de composants ou de produits de nettoyage qui ne sont pas approuvés ou autorisés par LGECI;
- Les dommages ou la défaillance causés par le transport et la manutention, y compris les rayures, les bosses, les entailles ou autres dommages à la finition du produit, à moins que ces dommages ne résultent de défauts de pièce ou de main-d'œuvre et soient rapportés à LGECI dans la première semaine suivant la livraison du produit;
- Les dommages ou les éléments manquants de tout affichage, boîte ouverte, produit remis à neuf ou produit en rabais;
- Tout produit remis à neuf ou tout autre produit vendu « tel quel », « tel que disponible », « avec tous les défauts », ou tout avis de non-responsabilité semblable;

- Les produits dont le numéro de série original a été retiré, modifié ou ne peut être facilement déterminé à la discrétion de LGECI;
- L'augmentation des coûts des services publics et les dépenses supplémentaires connexes associées de quelque façon que ce soit au produit;
- Le remplacement des ampoules, des filtres, des fusibles ou de tout autre article consommable;
- Les coûts associés au retrait et à la réinstallation du produit aux fins de réparation;
- Les bruits liés au fonctionnement normal, le non-respect des directives du manuel d'utilisation, d'entretien ou d'installation de même que l'utilisation de l'appareil dans un environnement inadéquat ne sont pas couverts par cette garantie.
- La couverture pour réparations à domicile, pour produit sous garantie, sera fournie si le produit se trouve dans un rayon de 150 km du centre de service autorisé (ASC) le plus près, tel que déterminé par LG Canada. Si votre produit est situé à l'extérieur du rayon de 150 km d'un centre de service autorisé, tel que déterminé par LG Canada, il en ira de votre responsabilité d'apporter votre produit, à vos frais, au centre de service (ASC) pour réparation sous garantie.

Tous coûts et dépenses associés aux circonstances exclues ci-dessus, énumérés sous la rubrique « Cette garantie limitée ne couvre pas » sont à la charge du consommateur.

AFIN D'OBTENIR SOUTIEN DE GARANTIE ET INFORMATIONS SUPPLÉMENTAIRES, VEUILLEZ NOUS APPELER OU VISITER NOTRE SITE WEB :

Composez le 1 888 542-2623 et sélectionnez l'option appropriée dans le menu, ou visitez notre site Web au <http://www.lg.com>.

PROCÉDURE DE RÈGLEMENT DE DIFFÉREND :

SAUF LA OÙ LA LOI L'INTERDIT, TOUT DIFFÉREND ENTRE VOUS ET LG ASSOCIÉ DE QUELQUE FAÇON QUE CE SOIT À LA PRÉSENTE GARANTIE LIMITÉE SE RÈGLE EXCLUSIVEMENT PAR ARBITRAGE EXÉCUTOIRE PLUTÔT QUE DEVANT UN TRIBUNAL DE DROIT COMMUN. SAUF LÀ OÙ LA LOI L'INTERDIT, VOUS ET LG RENONCEZ IRRÉVOCABLEMENT À TOUT DROIT À UN PROCÈS DEVANT JURY, AINSI QU'À EXERCER UN RECOURS COLLECTIF OU À Y PARTICIPER.

Définitions. Aux fins du présent article, « LG » désigne LG Electronics Canada Inc., ses sociétés mères, ses filiales et ses sociétés affiliées et tous leurs dirigeants, administrateurs, employés, agents, bénéficiaires, détenteurs précédents des mêmes droits, successeurs, cessionnaires et fournisseurs; « différend » et « réclamation » englobent tout différend, réclamation ou litige de quelque sorte que ce soit (fondés sur une responsabilité contractuelle, délictuelle, légale, réglementaire ou découlant d'une ordonnance, par fraude, fausse représentation ou sous quelque régime de responsabilité que ce soit) découlant de quelque façon que ce soit de la vente, des conditions ou de l'exécution du produit ou de la présente garantie limitée.

Avis de différend. Si vous prévoyez engager une procédure d'arbitrage, vous devez d'abord envoyer à LG un préavis écrit d'au moins 30 jours à l'adresse suivante : Équipe juridique LGECI, 20 Norelco Drive, North York, Ontario, Canada M9L 2X6 (l'« avis de différend »). Vous et LG convenez de discuter en toute bonne foi pour tenter de régler le différend à l'amiable. L'avis doit mentionner votre nom, votre adresse, votre numéro de téléphone, le produit faisant l'objet de la réclamation, la nature de la réclamation et la réparation demandée. Si vous et LG ne parvenez pas à régler le différend dans les 30 jours suivant la réception de l'avis de différend par LG, le différend doit être réglé par arbitrage exécutoire conformément à la procédure établie aux présentes. Vous et LG convenez que, tout au long du processus d'arbitrage, les modalités (y compris les montants) de toute offre de règlement formulée par vous ou par LG ne seront pas divulguées à l'arbitre et resteront confidentielles à moins d'accord contraire entre les deux parties ou que l'arbitre règle le différend.

Entente d'arbitrage exécutoire et renonciation à un recours collectif. Si la réclamation n'a pu être réglée dans les 30 jours suivant la réception de l'avis de différend par LG, vous et LG convenez de ne régler les réclamations vous opposant que par arbitrage exécutoire au cas par cas, à moins que vous vous prévaliez de l'option de retrait évoquée plus haut ou que vous résidiez dans un territoire de compétences qui interdit la pleine application de cette clause dans le cas de réclamations de ce type (Dans lequel cas, si vous êtes un consommateur, cette clause ne s'appliquera que si vous acceptez expressément l'arbitrage). Dans la mesure où la loi en vigueur le permet, aucun différend entre vous et LG ne peut être combiné ou regroupé avec un différend faisant intervenir le produit ou la réclamation d'une personne ou entité tierce. Plus précisément et sans limiter la portée de ce qui précède, sauf dans la mesure où une telle interdiction

n'est pas autorisée en droit, en aucun cas un différend entre vous et LG ne peut être traité dans le cadre d'un recours collectif. Au lieu de l'arbitrage, les parties peuvent tenter une action individuelle devant une cour des petites créances, mais cette action ne peut pas être intentée dans le cadre d'un recours collectif, sauf dans la mesure où une telle interdiction n'est pas autorisée en droit dans votre province ou territoire de compétences pour une réclamation en cause qui nous oppose.

Règles et procédures d'arbitrage. Pour soumettre une réclamation à un arbitrage, l'une des deux parties, soit vous, soit LG, doit déposer une demande écrite à cet effet. L'arbitrage est privé et confidentiel et s'effectue selon une procédure simplifiée et accélérée devant un arbitre unique choisi par les parties conformément aux lois et règlements en vigueur portant sur l'arbitrage commercial de votre province ou territoire de résidence. Vous devez également envoyer une copie de votre demande écrite à LG Electronics Canada Inc., Legal Department - Arbitration, 20 Norelco Drive, North York, Ontario M9L 2X6. La présente disposition sur l'arbitrage est régie par les lois et règlements sur l'arbitrage commercial applicables de votre province ou territoire. La sentence arbitrale peut donner lieu à un jugement de n'importe quel tribunal compétent. Toutes les décisions relèvent de l'arbitre, à l'exception des questions associées à la portée et à l'applicabilité de la disposition sur l'arbitrage et à l'arbitrabilité du différend, qui sont du ressort du tribunal. L'arbitre est tenu de respecter les modalités de la présente disposition.

Droit applicable. Les lois de votre province ou territoire d'achat régissent la présente garantie limitée et tout différend entre nous, sauf dans la mesure où de telles lois sont supplantées par des lois fédérales, provinciales ou territoriales applicables ou sont incompatibles avec ces dernières. Si l'arbitrage n'est pas autorisé pour régler une réclamation, une poursuite, un différend ou un litige nous opposant, nous nous remettons à la compétence exclusive des tribunaux de votre province ou territoire d'achat pour le règlement de la réclamation, de la poursuite, du différend ou du litige nous opposant.

Coûts/frais. Vous n'avez pas besoin de payer des frais pour engager l'arbitrage. À la réception de votre demande d'arbitrage écrite, LG réglera rapidement la totalité des frais de dépôt de la demande d'arbitrage, sauf si vous réclamez des dommages-intérêts supérieurs à 25 000 \$. Dans ce cas, le paiement de ces frais sera régi par les règles d'arbitrage applicables. Sauf disposition contraire aux présentes, LG paiera tous les frais de dépôt de demande et d'administration ainsi que les honoraires de l'arbitre conformément aux règles d'arbitrage applicables et à la présente disposition sur l'arbitrage. Si vous obtenez gain de cause lors de l'arbitrage, LG paiera vos frais et honoraires d'avocats dans la mesure où ceux-ci sont raisonnables, en tenant compte de certains facteurs, y compris, mais sans s'y limiter, le montant de l'achat et de la réclamation. Nonobstant ce qui précède, si la loi applicable permet d'accorder une indemnité de frais et d'honoraires d'avocats, l'arbitre peut l'accorder dans la même mesure qu'un tribunal. Si l'arbitre estime que la base de votre réclamation ou que la mesure réparatoire demandée dans la réclamation est frivole ou qu'elle se base sur des motifs déplacés (au regard des lois applicables), le paiement de tous les frais d'arbitrage sera régi par les règles d'arbitrage applicables. Dans un tel cas, vous acceptez de rembourser à LG la totalité des montants versés qu'il vous revient autrement de payer en vertu des règles d'arbitrage applicables. Sauf indication contraire, LG renonce à tous les droits qu'elle pourrait avoir relativement à la réclamation de frais et honoraires d'avocats si LG prévaut lors de l'arbitrage.

Audience et lieu de l'arbitrage. Si votre réclamation est égale ou inférieure à 25 000 \$, vous pouvez opter pour un arbitrage conduit selon l'une des modalités suivantes uniquement : 1) sur examen des documents remis à l'arbitre, 2) par audience téléphonique ou 3) par audience en personne selon les dispositions des règles d'arbitrage applicables. Si votre réclamation dépasse 25 000 \$, le droit à une audience sera défini par les règles d'arbitrage applicables. Les audiences arbitrales en personne se tiendront à l'endroit le plus proche et le plus pratique pour les deux parties situé dans votre province ou votre territoire de résidence, sauf si nous convenons mutuellement d'un autre lieu ou d'un arbitrage par téléphone.

Dissociabilité et renoncement. Si une partie de la présente garantie limitée (y compris les présentes procédures d'arbitrage) n'est pas applicable, les dispositions restantes demeurent en vigueur dans la mesure permise par la loi applicable. Le fait de ne pas exiger la stricte exécution d'une disposition de la présente garantie limitée (y compris les présentes procédures d'arbitrage) ne signifie pas que nous ayons renoncé ni que nous ayons l'intention de renoncer à toute disposition ou partie de la présente garantie limitée.

Option de retrait. Vous pouvez vous retirer de la présente procédure de règlement de différend. Dans ce cas, ni vous ni LG ne pouvez imposer à l'autre partie de participer à une procédure d'arbitrage. Pour vous prévaloir de l'option de retrait, vous devez envoyer un préavis à LG dans les trente (30) jours civils à compter de la date de l'achat du produit par le premier acheteur i) dans un courriel adressé à optout@lge.com et dont la ligne d'objet porte la mention « Retrait de l'arbitrage » ou ii) en composant le 1-

800-980-2973. Que ce soit par courriel ou par téléphone, vous devrez donner a) votre nom et votre adresse; b) la date d'achat du produit; c) le nom ou le numéro de modèle du produit et d) le numéro de série [qu'il est possible de trouver i) sur le produit ou ii) en ligne au https://www.lg.com/ca_fr/soutien/repairation-garantie/demande-reparation, Trouver mes numéros de modèle et de série].

Si vous vous prévaliez de l'option de retrait, les lois de votre province ou territoire de résidence régissent la présente garantie limitée et tout différend entre nous, sauf dans la mesure où de telles lois sont supplantées par des lois fédérales, provinciales ou territoriales applicables ou sont incompatibles avec ces dernières. Si l'arbitrage n'est pas autorisé pour régler une réclamation, une poursuite, un différend ou un litige nous opposant, nous nous en remettons à la compétence exclusive des tribunaux de votre province ou territoire de compétence pour le règlement de la réclamation, de la poursuite, du différend ou du litige nous opposant.

Vous ne pouvez vous prévaloir de l'option de retrait que de la manière décrite plus haut (c'est-à-dire par courriel ou par téléphone). Aucun autre type d'avis ne sera pris en compte pour le retrait de la présente procédure de règlement de différend. Le fait de se retirer de la présente procédure de règlement de différend ne compromet d'aucune façon la protection accordée en vertu de la garantie limitée, et vous continuerez à jouir de tous les avantages prévus par la garantie limitée. Si vous conservez ce produit sans vous prévaloir de l'option de retrait, vous acceptez les conditions générales de la disposition sur l'arbitrage énoncée ci-dessus.

Conflit de modalités. En cas de conflit ou d'incompatibilité entre les modalités de la présente garantie limitée et le contrat de licence d'utilisation (CLU) en ce qui concerne le règlement des différends, les modalités de la présente garantie limitée contrôlent et régissent les droits et obligations des parties et ont préséance sur le CLU.



LG

Life's Good

LG Customer Information Center

For inquiries or comments,
visit **www.lg.com** or call:

1-800-243-0000 U.S.A.

1-888-542-2623 CANADA

Register your product Online!

www.lg.com