



KitchenAid® Table de cuisson à induction par capteur de 5 éléments et 30 po

KCIG550JBL

Finis/couleurs disponibles



KCIG550JSS
Autres



KCIG550JBL
Noir

Rehaussez vos aventures culinaires quotidiennes avec la vitesse et la précision de cette surface de cuisson à capteur et induction KitchenAid® de 30 po. La technologie d'induction par capteur génère de la chaleur directement dans les batteries de cuisine, atteignant rapidement des températures élevées et refroidissant rapidement pour un contrôle précis qui permet une série complète de techniques de cuisson.

Caractéristiques clés

Technologie d'induction par capteur

Préréglages automatiques pour faire fondre, mijoter, garder au chaud et bouillir

Fonction d'amplification de puissance

Dimensions		Caractéristiques	
Profondeur	21.72	Réglage automatique de la taille du poêle	Oui
Hauteur	2.31	Ventilation descendante	Non
Largeur	31.19	Installation au-dessus d'un four encastré	Oui
Caractéristiques		Amplification Power Boost	Oui
Indicateur de surface chaude	Oui	Installation véritablement encastrée	Oui
Indicateur de marche de l'élément thermique	Oui	Détails de la table de cuisson	
Conversion au PL	Non	Type de brûleur de l'élément frontal gauche	Standard
Compatibilité avec la panne de courant	Non		
Écran numérique	Oui		
Détection automatique du poêle	Oui		

Guides et documentation:

 [Guide des dimensions](#)

 [Instructions d'installation](#)

 [Guides d'installation](#)

 [Renseignements sur la garantie](#)

DIMENSION GUIDE

INDUCTION COOKTOP PRODUCT DIMENSIONS

MODEL #	30" Cooktop KCIG550JBL/SS KCIG950JBL/SS		36" Cooktop KCIG556JBL/SS KCIG956JBL/SS	
	in	cm	in	cm
Overall Width with Frame (A)	31 ³ / ₁₆	79.2	36 ¹¹ / ₁₆	93.2
Depth with Frame (B)	21 ²³ / ₃₂	55.1	21 ²³ / ₃₂	55.1
Overall Width without Frame (C)	30 ³ / ₄	78.2	36 ⁵ / ₁₆	92.2
Depth without Frame (D)	21 ¹ / ₄	54.1	21 ⁵ / ₁₆	54.1

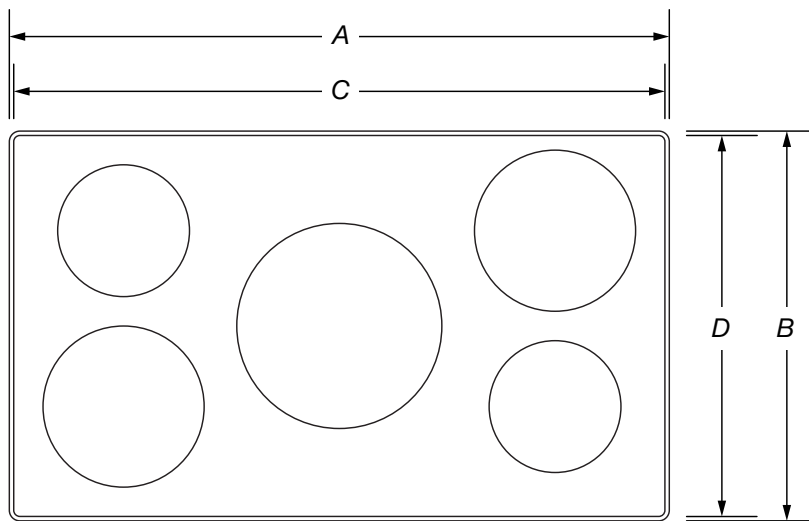

TOP VIEW

IMPORTANT: Dimensional specifications are provided for planning purposes only.
Do not make any cutouts based on this information. Refer to the Installation Guide before selecting cabinetry, verifying electrical/gas connections, making cutouts or beginning installation.
 All KitchenAid® appliances are appropriately UL, CUL or CSA approved.

INDUCTION COOKTOP PRODUCT DIMENSIONS

MODEL #	30" Cooktop KCIG550JBL/SS KCIG950JBL/SS		36" Cooktop KCIG556JBL/SS KCIG956JBL/SS	
	in	cm	in	cm
Unit of Measurement				
Glass Width (E)	30 ³⁵ / ₃₂	78.2	36 ⁵ / ₁₆	92.2
Electric Inlet to Surface (F)	3 ²⁹ / ₃₂	9.9	3 ²⁹ / ₃₂	9.9
Center to Electric Inlet (G)	13 ³ / ₃₂	33.2	13 ²⁵ / ₃₂	35
Recessed Cooktop Width (H)	29 ¹¹ / ₃₂	74.5	35 ⁵ / ₁₆	89.7

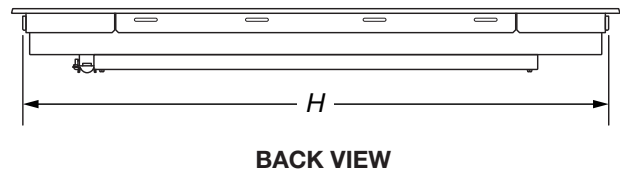
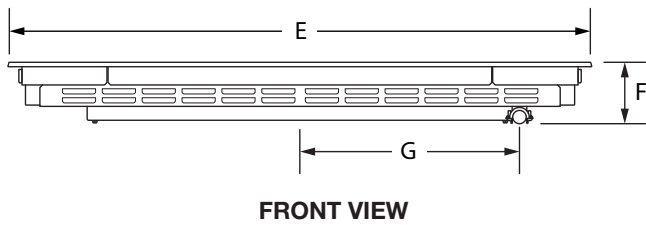

IMPORTANT: Dimensional specifications are provided for planning purposes only.
Do not make any cutouts based on this information. Refer to the Installation Guide before selecting cabinetry, verifying electrical/gas connections, making cutouts or beginning installation.
 All KitchenAid® appliances are appropriately UL, CUL or CSA approved.

INDUCTION COOKTOP PRODUCT DIMENSIONS

MODEL #	30" Cooktop KCIG550JBL/SS KCIG950JBL/SS		36" Cooktop KCIG556JBL/SS KCIG956JBL/SS	
	in	cm	in	cm
Unit of Measurement				
Height with Grates (I)	2 ⁵ / ₁₆	7.1	2 ⁵ / ₁₆	7.1
Control Panel Height (J)	3 ⁹ / ₁₆	9	3 ⁹ / ₁₆	9
Recessed Cooktop Height (K)	3 ²³ / ₃₂	9.4	3 ²³ / ₃₂	9.4
Cooking Surface Height (L)	20 ¹ / ₄	51.4	20 ¹ / ₄	51.4
Recessed Cooktop Depth (M)	21 ¹ / ₄	54.1	21 ¹ / ₄	54.1
Depth with Front Edge (M)	22	55.9	22	55.9

IMPORTANT: Supplied regulator does not come preattached and is pictured for reference purposes only.

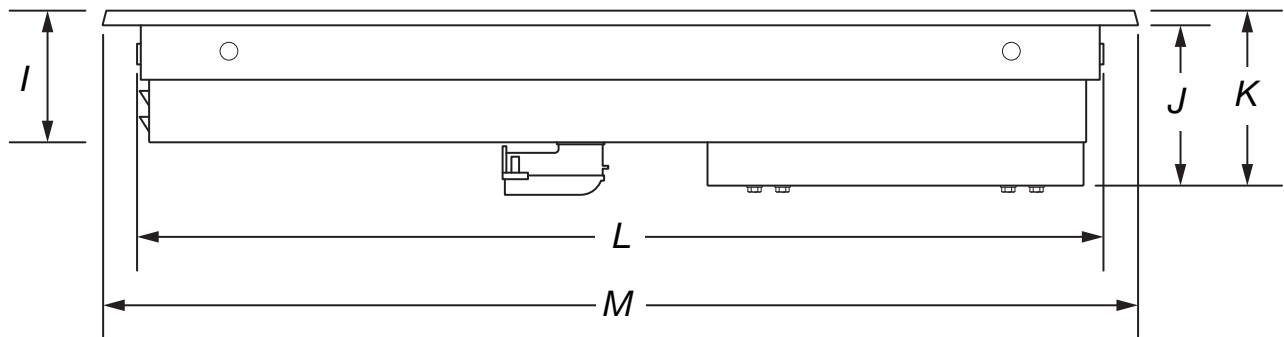

SIDE VIEW

IMPORTANT: Dimensional specifications are provided for planning purposes only.
Do not make any cutouts based on this information. Refer to the Installation Guide before selecting cabinetry, verifying electrical/gas connections, making cutouts or beginning installation.
 All KitchenAid® appliances are appropriately UL, CUL or CSA approved.

INDUCTION COOKTOP

OPENING/CLEARANCE DIMENSIONS

MODEL #	30" Cooktop KCIG550JBL/SS KCIG950JBL/SS		36" Cooktop KCIG556JBL/SS KCIG956JBL/SS	
	in	cm	in	cm
Combustible Area above Cooking Surface (minimum) (A)	30	76.2	36	91.4
Bottom of Cabinet Height above Cooking Surface (minimum) (B)*	30	76.2	30	76.2
Bottom of Cabinet Height above Countertop (minimum) (C)	18	45.7	18	45.7
Distance to Fixed Wall or Combustible Material (D)	1	2.5	1	2.5

*If installing a hood above the cooktop, follow the hood instructions for dimensional clearances above the cooking surface.

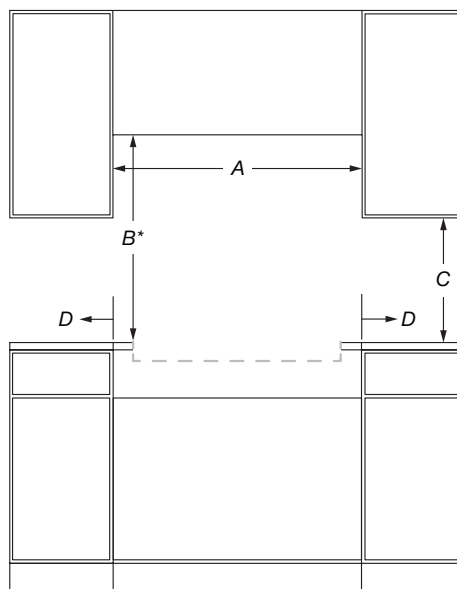

FRONT VIEW

IMPORTANT: Dimensional specifications are provided for planning purposes only. **Do not make any cutouts based on this information.** Refer to the Installation Guide before selecting cabinetry, verifying electrical/gas connections, making cutouts or beginning installation. All KitchenAid® appliances are appropriately UL, CUL or CSA approved.

INDUCTION COOKTOP

OPENING/CLEARANCE DIMENSIONS

MODEL #	30" Cooktop KCIG550JBL/SS KCIG950JBL/SS		36" Cooktop KCIG556JBL/SS KCIG956JBL/SS	
	in	cm	in	cm
Recommended Upper Cabinet Depth (E)	13	33	13	33
Cutout to Wall Depth (if backwall is constructed of non-combustible material) (F)*	1	2.5	1	2.5
Cutout to Wall Depth (if backwall is constructed of combustible material) (F)*	1	2.5	1	2.5
Cabinet to Countertop Height (G)	3 ¹⁵ / ₁₆	10	3 ¹⁵ / ₁₆	10
Cabinet Depth (H)	23 ⁹ / ₃₂	59.1	23 ⁹ / ₃₂	59.1

*If the back wall is constructed of a combustible material and a backsplash is not installed, a 7³/₄" (19.7 cm) minimum clearance is required from the cutout or 6" (15.2 cm) minimum clearance from the back edge of the cooktop.

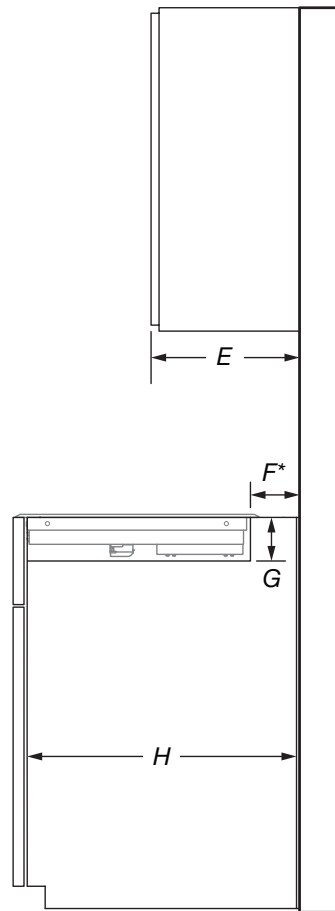

SIDE VIEW

IMPORTANT: Dimensional specifications are provided for planning purposes only.

Do not make any cutouts based on this information. Refer to the Installation Guide before selecting cabinetry, verifying electrical/gas connections, making cutouts or beginning installation.

All KitchenAid® appliances are appropriately UL, CUL or CSA approved.

INDUCTION COOKTOP

OPENING/CLEARANCE DIMENSIONS

MODEL #	30" Cooktop KCIG550JBL/SS KCIG950JBL/SS		36" Cooktop KCIG556JBL/SS KCIG956JBL/SS	
	in	cm	in	cm
Countertop and Cabinet Cutout Width (I)	29 ⁹ / ₁₆	75.1	35 ⁹ / ₁₆	90.3
Countertop and Cutout Depth (J)	20 ³ / ₄	52.7	20 ³ / ₄	52.7

NOTE: Due to manufacturing factory tolerances, these are nominal dimensions. You may need to readjust to meet your clearance.

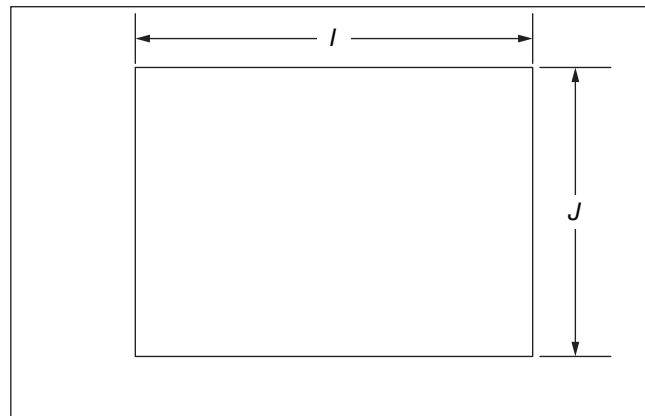

TOP VIEW

IMPORTANT: Dimensional specifications are provided for planning purposes only. **Do not make any cutouts based on this information.** Refer to the Installation Guide before selecting cabinetry, verifying electrical/gas connections, making cutouts or beginning installation. All KitchenAid® appliances are appropriately UL, CUL or CSA approved.

INDUCTION COOKTOP

ELECTRICAL REQUIREMENTS

ELECTRIC REQUIREMENTS CHECKLIST

- A 240 V, 60 Hz, AC only, fused, electrical circuit is required.
- For 30" (78.2 cm) cooktops, use a 40 A circuit.
- For 36" (91.4 cm) cooktops, use a 50 A circuit.
- A dedicated circuit is recommended.

RECOMMENDED ELECTRICAL OUTLET ZONE

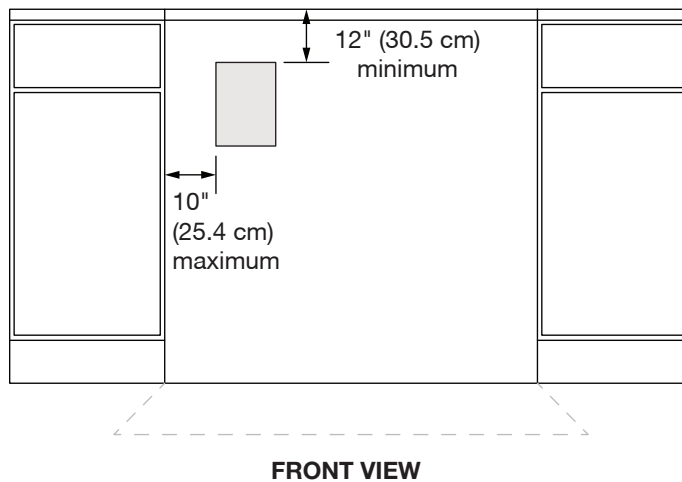

NOTE: If you have questions about your electrical supply, call a licensed, qualified electrician.

IMPORTANT: Dimensional specifications are provided for planning purposes only. Do not make any cutouts based on this information. Refer to the Installation Guide before selecting cabinetry, verifying electrical/gas connections, making cutouts or beginning installation. All KitchenAid® appliances are appropriately UL, CUL or CSA approved.

TABLE DE CUISSON À INDUCTION

DIMENSIONS DU PRODUIT

NO DE MODÈLE	Table de cuisson de 30 po KCIG550JBL/SS KCIG950JBL/SS		Table de cuisson de 36 po KCIG556JBL/SS KCIG956JBL/SS	
	po	cm	po	cm
Unité de mesure				
Largeur totale avec cadre (A)	31 ³ / ₁₆	79,2	36 ¹¹ / ₁₆	93,2
Profondeur avec cadre (B)	21 ²³ / ₃₂	55,1	21 ²³ / ₃₂	55,1
Largeur totale sans cadre (C)	30 ³ / ₄	78,2	36 ⁵ / ₁₆	92,2
Profondeur sans cadre (D)	21 ¹ / ₄	54,1	21 ⁵ / ₁₆	54,1

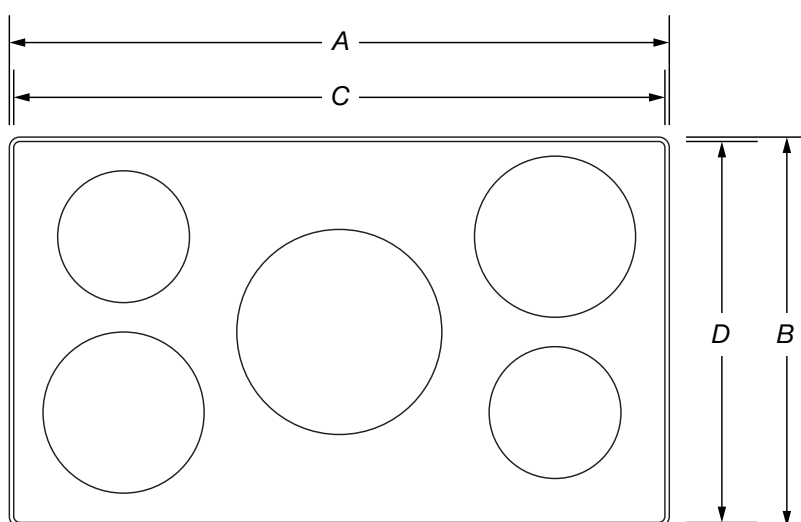

VUE DU DESSUS

IMPORTANT : Les spécifications dimensionnelles sont fournies uniquement à des fins de planification.

Ne faire aucune découpe sur la base de cette information. Se référer au Guide d'installation avant de choisir une armoire, de vérifier les connexions électriques/au gaz, d'effectuer des coupes ou de commencer l'installation.

Tous les appareils KitchenAid® sont homologués UL, CUL ou CSA.

TABLE DE CUISSON À INDUCTION DIMENSIONS DU PRODUIT

NO DE MODÈLE	Table de cuisson de 30 po KCIG550JBL/SS KCIG950JBL/SS		Table de cuisson de 36 po KCIG556JBL/SS KCIG956JBL/SS	
	po	cm	po	cm
Unité de mesure				
Largeur du verre (E)	30 ³⁵ / ₃₂	78,2	36 ⁵ / ₁₆	92,2
Entrée électrique vers la surface (F)	3 ²⁹ / ₃₂	9,9	3 ²⁹ / ₃₂	9,9
Centre vers l'entrée électrique (G)	13 ³ / ₃₂	33,2	13 ²⁵ / ₃₂	35
Largeur de la table de cuisson encastrée (H)	29 ¹¹ / ₃₂	74,5	35 ⁵ / ₁₆	89,7

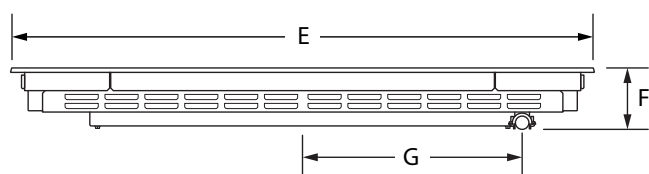

VUE AVANT

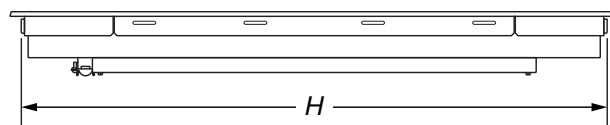

VUE ARRIÈRE

IMPORTANT : Les spécifications dimensionnelles sont fournies uniquement à des fins de planification.

Ne faire aucune découpe sur la base de cette information. Se référer au Guide d'installation avant de choisir une armoire, de vérifier les connexions électriques/au gaz, d'effectuer des coupes ou de commencer l'installation.

Tous les appareils KitchenAid® sont homologués UL, CUL ou CSA.

TABLE DE CUISSON À INDUCTION
DIMENSIONS DU PRODUIT

NO DE MODÈLE	Table de cuisson de 30 po KCIG550JBL/SS KCIG950JBL/SS		Table de cuisson de 36 po KCIG556JBL/SS KCIG956JBL/SS	
	po	cm	po	cm
Unité de mesure				
Hauteur avec grilles (I)	2 ⁵ / ₁₆	7,1	2 ⁵ / ₁₆	7,1
Hauteur du panneau de commande (J)	3 ⁹ / ₁₆	9	3 ⁹ / ₁₆	9
Hauteur de la table de cuisson encastrée (K)	3 ²³ / ₃₂	9,4	3 ²³ / ₃₂	9,4
Hauteur de la surface de cuisson (L)	20 ¹ / ₄	51,4	20 ¹ / ₄	51,4
Profondeur de la table de cuisson encastrée (M)	21 ¹ / ₄	54,1	21 ¹ / ₄	54,1
Profondeur avec bordure avant (M)	22	55,9	22	55,9

IMPORTANT : Le détendeur inclus n'est pas fixé et est illustré pour référence seulement.

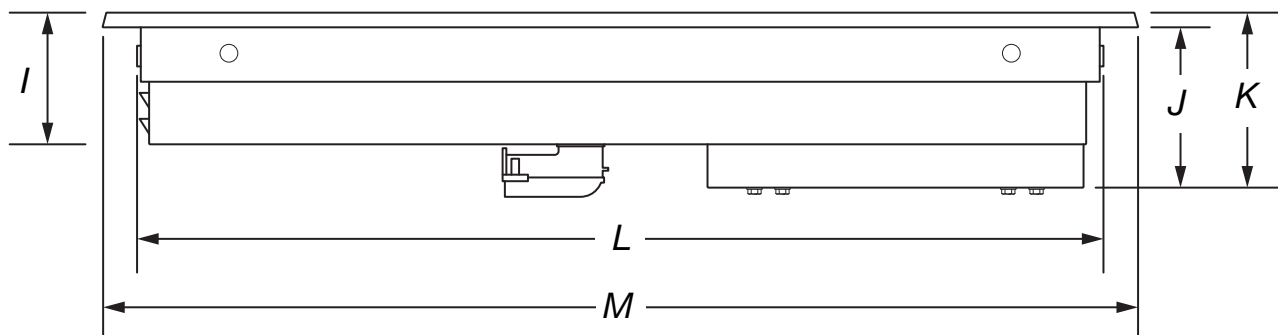

VUE LATÉRALE

IMPORTANT : Les spécifications dimensionnelles sont fournies uniquement à des fins de planification.

Ne faire aucune découpe sur la base de cette information. Se référer au Guide d'installation avant de choisir une armoire, de vérifier les connexions électriques/au gaz, d'effectuer des coupes ou de commencer l'installation.

Tous les appareils KitchenAid® sont homologués UL, CUL ou CSA.

TABLE DE CUISSON À INDUCTION

DIMENSIONS D'OUVERTURE ET DE DÉGAGEMENT

NO DE MODÈLE	Table de cuisson de 30 po KCIG550JBL/SS KCIG950JBL/SS		Table de cuisson de 36 po KCIG556JBL/SS KCIG956JBL/SS	
	po	cm	po	cm
Zone de combustion au-dessus de la largeur de la surface de cuisson (minimum) (A)	30	76,2	36	91,4
Bas de la hauteur de l'armoire au-dessus de la surface de cuisson (minimum) (B)*	30	76,2	30	76,2
Bas de la hauteur de l'armoire au-dessus du comptoir (minimum) (C)	18	45,7	18	45,7
Distance au mur fixe ou à une matière combustible (D)	1	2,5	1	2,5

*Si une hotte est installée au-dessus de la table de cuisson, suivre les instructions de la hotte pour le dégagement au-dessus de la surface de cuisson.

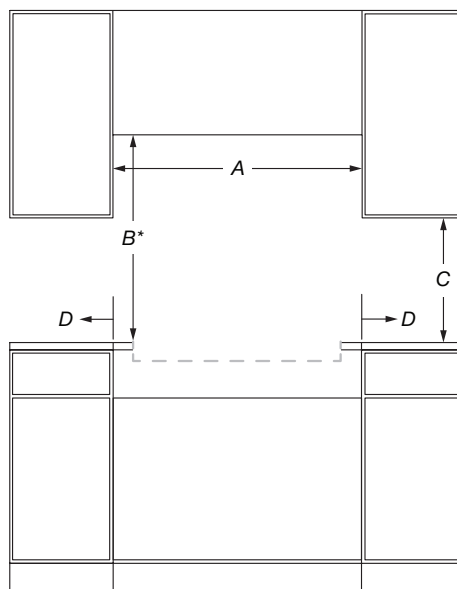

VUE AVANT

IMPORTANT : Les spécifications dimensionnelles sont fournies uniquement à des fins de planification.

Ne faire aucune découpe sur la base de cette information. Se référer au Guide d'installation avant de choisir une armoire, de vérifier les connexions électriques/au gaz, d'effectuer des coupes ou de commencer l'installation.

Tous les appareils KitchenAid® sont homologués UL, CUL ou CSA.

TABLE DE CUISSON À INDUCTION

DIMENSIONS D'OUVERTURE ET DE DÉGAGEMENT

NO DE MODÈLE	Table de cuisson de 30 po KCIG550JBL/SS KCIG950JBL/SS		Table de cuisson de 36 po KCIG556JBL/SS KCIG956JBL/SS	
	po	cm	po	cm
Unité de mesure				
Profondeur recommandée de l'armoire du dessus (E)	13	33	13	33
Découpe à la profondeur du mur (si le mur à l'arrière est fabriqué d'un matériau non combustible) (F)*	1	2,5	1	2,5
Découpe à la profondeur du mur (si le mur à l'arrière est fabriqué d'un matériau combustible) (F)*	1	2,5	1	2,5
Hauteur de l'armoire au-dessus du comptoir (G)	3 ¹⁵ / ₁₆	10	3 ¹⁵ / ₁₆	10
Profondeur de l'armoire (H)	23 ⁹ / ₃₂	59,1	23 ⁹ / ₃₂	59,1

*Si le mur à l'arrière est fabriqué d'un matériau combustible et qu'aucun dossier n'est installé, un dégagement de 7 ³/₄ po (19,7 cm) est requis de la découpe ou un dégagement minimum de 6 po (15,2 cm) de l'arrière de la table de cuisson.

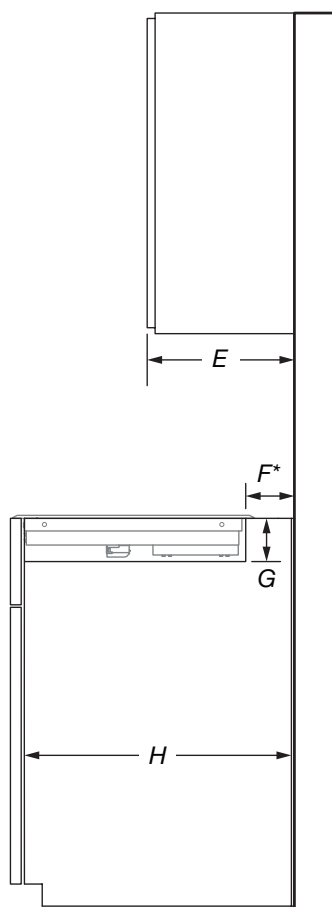

VUE LATÉRALE

IMPORTANT : Les spécifications dimensionnelles sont fournies uniquement à des fins de planification.

Ne faire aucune découpe sur la base de cette information. Se référer au Guide d'installation avant de choisir une armoire, de vérifier les connexions électriques/au gaz, d'effectuer des coupes ou de commencer l'installation.

Tous les appareils KitchenAid® sont homologués UL, CUL ou CSA.

TABLE DE CUISSON À INDUCTION

DIMENSIONS D'OUVERTURE ET DE DÉGAGEMENT

NO DE MODÈLE	Table de cuisson de 30 po KCIG550JBL/SS KCIG950JBL/SS		Table de cuisson de 36 po KCIG556JBL/SS KCIG956JBL/SS	
	po	cm	po	cm
Unité de mesure				
Largeur de la découpe du comptoir et de l'armoire (I)	29 ⁹ / ₁₆	75,1	35 ⁹ / ₁₆	90,3
Profondeur du comptoir et de la découpe (J)	20 ³ / ₄	52,7	20 ³ / ₄	52,7

REMARQUE : En raison des tolérances de fabrication en usine, il s'agit de dimensions nominales. Il pourrait être nécessaire d'effectuer des modifications pour respecter votre dégagement.

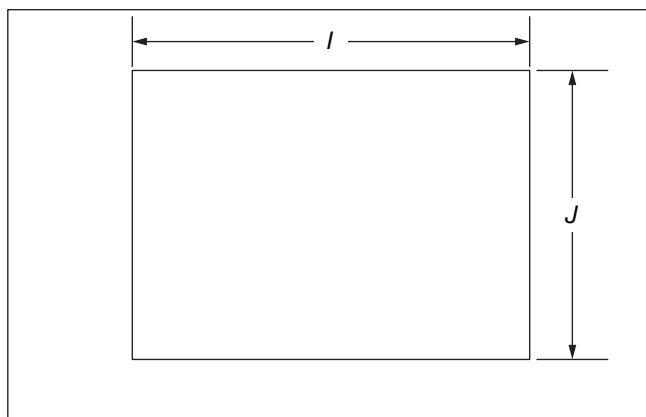

VUE DU DESSUS

IMPORTANT : Les spécifications dimensionnelles sont fournies uniquement à des fins de planification.

Ne faire aucune découpe sur la base de cette information. Se référer au Guide d'installation avant de choisir une armoire, de vérifier les connexions électriques/au gaz, d'effectuer des coupes ou de commencer l'installation.

Tous les appareils KitchenAid® sont homologués UL, CUL ou CSA.

TABLE DE CUISSON À INDUCTION
SPÉCIFICATIONS ÉLECTRIQUES

LISTE DE VÉRIFICATION DES SPÉCIFICATIONS ÉLECTRIQUES

- L'appareil doit être alimenté par un circuit de 240 V CA à 60 Hz seulement.
- Pour les tables de cuisson de 30 po (78,2 cm), utiliser un circuit de 40 A.
- Pour les tables de cuisson de 36 po (91,4 cm), utiliser un circuit de 50 A.
- Un circuit dédié est recommandé.

ZONE RECOMMANDÉE POUR LA PRISE ÉLECTRIQUE

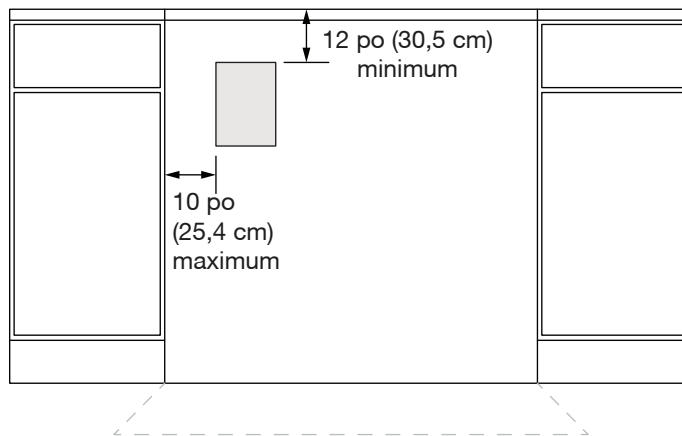

VUE AVANT

REMARQUE : Pour toute question au sujet de l'alimentation électrique, faire appel à un électricien qualifié agréé.

IMPORTANT : Les spécifications dimensionnelles sont fournies uniquement à des fins de planification.

Ne faire aucune découpe sur la base de cette information. Se référer au Guide d'installation avant de choisir une armoire, de vérifier les connexions électriques/au gaz, d'effectuer des coupes ou de commencer l'installation. Tous les appareils KitchenAid® sont homologués UL, CUL ou CSA.

SUPERFICIE DE COCCIÓN POR INDUCCIÓN

DIMENSIONES DEL PRODUCTO

N.º DE MODELO	Superficie de cocción de 30"		Superficie de cocción de 36"	
	KCIG550JBL/SS KCIG950JBL/SS		KCIG556JBL/SS KCIG956JBL/SS	
Unidad de medida	pulg.	cm	pulg.	cm
Ancho total con marco (A)	31 ³ / ₁₆	79,2	36 ¹¹ / ₁₆	93,2
Profundidad con marco (B)	21 ²³ / ₃₂	55,1	21 ²³ / ₃₂	55,1
Ancho total sin marco (C)	30 ³ / ₄	78,2	36 ⁵ / ₁₆	92,2
Profundidad sin marco (D)	21 ¹ / ₄	54,1	21 ⁵ / ₁₆	54,1

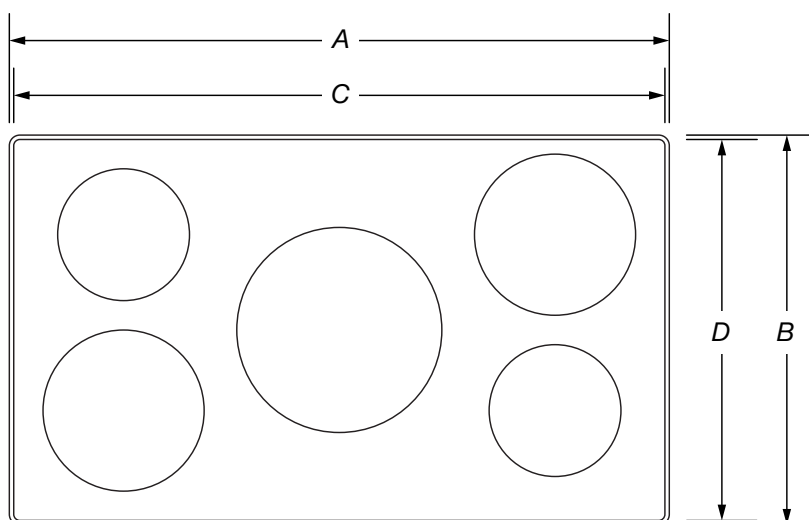

VISTA SUPERIOR

IMPORTANTE: Las especificaciones de medidas son solo para fines de planificación.

No realice ningún corte basado en esta información. Consulte la Guía de instalación antes de la selección de gabinetes, verificar las conexiones eléctricas/de gas, realizar cortes o iniciar la instalación.

Todos los electrodomésticos KitchenAid® poseen la homologación UL, CUL o CSA pertinente.

SUPERFICIE DE COCCIÓN POR INDUCCIÓN

DIMENSIONES DEL PRODUCTO

N.º DE MODELO	Superficie de cocción de 30"		Superficie de cocción de 36"	
	KCIG550JBL/SS KCIG950JBL/SS		KCIG556JBL/SS KCIG956JBL/SS	
Unidad de medida	pulg.	cm	pulg.	cm
Ancho del vidrio (E)	30 ³⁵ / ₃₂	78,2	36 ⁵ / ₁₆	92,2
Entrada eléctrica hacia la superficie (F)	3 ²⁹ / ₃₂	9,9	3 ²⁹ / ₃₂	9,9
Centro hacia la entrada eléctrica (G)	13 ³ / ₃₂	33,2	13 ²⁵ / ₃₂	35
Ancho de superficie de cocción empotrada (H)	29 ¹¹ / ₃₂	74,5	35 ⁵ / ₁₆	89,7

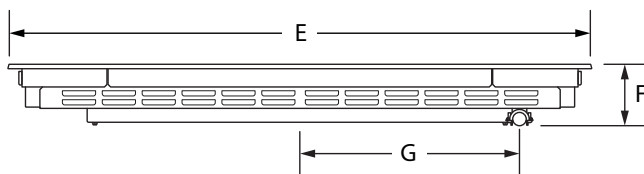

VISTA FRONTAL

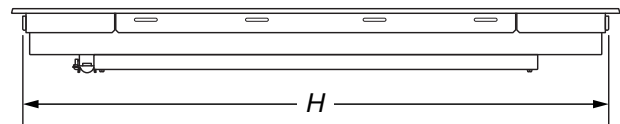

VISTA POSTERIOR

IMPORTANTE: Las especificaciones de medidas son solo para fines de planificación.

No realice ningún corte basado en esta información. Consulte la Guía de instalación antes de la selección de gabinetes, verificar las conexiones eléctricas/de gas, realizar cortes o iniciar la instalación.

Todos los electrodomésticos KitchenAid® poseen la homologación UL, CUL o CSA pertinente.

SUPERFICIE DE COCCIÓN POR INDUCCIÓN

DIMENSIONES DEL PRODUCTO

N.º DE MODELO	Superficie de cocción de 30"		Superficie de cocción de 36"	
	KCIG550JBL/SS KCIG950JBL/SS		KCIG556JBL/SS KCIG956JBL/SS	
Unidad de medida	pulg.	cm	pulg.	cm
Altura con rejillas (I)	2 ⁵ / ₁₆	7,1	2 ⁵ / ₁₆	7,1
Altura del panel de control (J)	3 ⁹ / ₁₆	9	3 ⁹ / ₁₆	9
Altura de superficie de cocción empotrada (K)	3 ²³ / ₃₂	9,4	3 ²³ / ₃₂	9,4
Altura de superficie de cocción (L)	20 ¹ / ₄	51,4	20 ¹ / ₄	51,4
Profundidad de superficie de cocción empotrada (M)	21 ¹ / ₄	54,1	21 ¹ / ₄	54,1
Profundidad con borde frontal (M)	22	55,9	22	55,9

IMPORTANTE: El regulador provisto no se entrega preinstalado y se ilustra solo para fines de referencia.

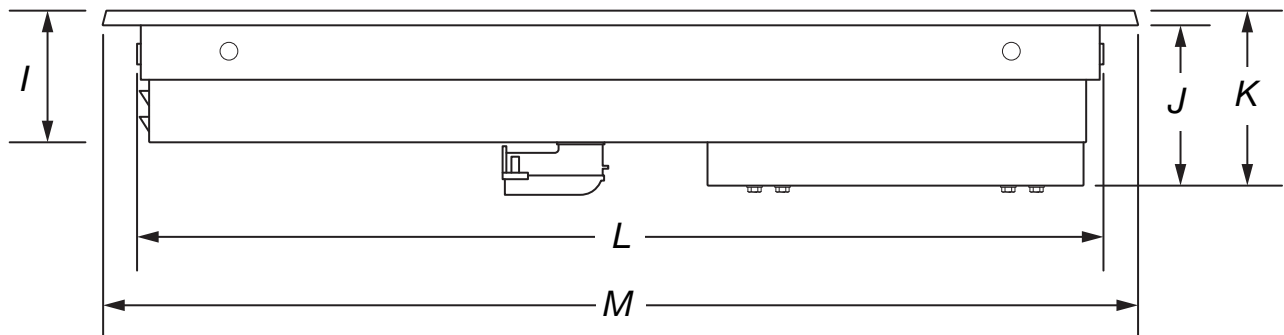

VISTA LATERAL

IMPORTANTE: Las especificaciones de medidas son solo para fines de planificación.

No realice ningún corte basado en esta información. Consulte la Guía de instalación antes de la selección de gabinetes, verificar las conexiones eléctricas/de gas, realizar cortes o iniciar la instalación. Todos los electrodomésticos KitchenAid® poseen la homologación UL, CUL o CSA pertinente.

SUPERFICIE DE COCCIÓN POR INDUCCIÓN

MEDIDAS DE ABERTURA/ESPACIO

N.º DE MODELO	Superficie de cocción de 30" KCIG550JBL/SS KCIG950JBL/SS		Superficie de cocción de 36" KCIG556JBL/SS KCIG956JBL/SS	
	pulg.	cm	pulg.	cm
Ancho de área de combustión sobre la superficie de cocción (mínimo) (A)	30	76,2	36	91,4
Altura de la base del gabinete sobre la superficie de cocción (mínimo) (B)*	30	76,2	30	76,2
Altura de la base del gabinete sobre el mostrador (mínimo) (C)	18	45,7	18	45,7
Distancia a pared fija o material combustible (D)	1	2,5	1	2,5

*En caso de instalar una campana sobre la superficie de cocción, siga las instrucciones de la campana para las medidas del espacio sobre dicha superficie.

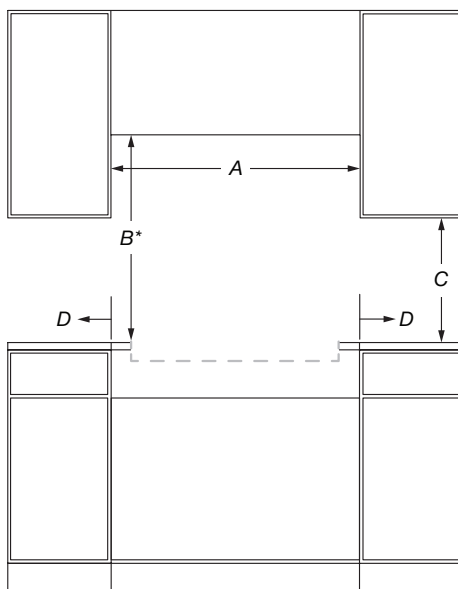

VISTA FRONTAL

IMPORTANTE: Las especificaciones de medidas son solo para fines de planificación.

No realice ningún corte basado en esta información. Consulte la Guía de instalación antes de la selección de gabinetes, verificar las conexiones eléctricas/de gas, realizar cortes o iniciar la instalación.

Todos los electrodomésticos KitchenAid® poseen la homologación UL, CUL o CSA pertinente.

SUPERFICIE DE COCCIÓN POR INDUCCIÓN

MEDIDAS DE ABERTURA/ESPACIO

N.º DE MODELO	Superficie de cocción de 30" KCIG550JBL/SS KCIG950JBL/SS		Superficie de cocción de 36" KCIG556JBL/SS KCIG956JBL/SS	
	pulg.	cm	pulg.	cm
Profundidad recomendada de gabinete superior (E)	13	33	13	33
Profundidad de corte a pared (si la pared posterior es de material no combustible) (F)*	1	2,5	1	2,5
Profundidad de corte a pared (si la pared posterior es de material combustible) (F)*	1	2,5	1	2,5
Altura de gabinete a mostrador (G)	3 ¹⁵ / ₁₆	10	3 ¹⁵ / ₁₆	10
Profundidad de gabinete (H)	23 ⁹ / ₃₂	59,1	23 ⁹ / ₃₂	59,1

*Si la pared posterior está fabricada con material combustible y no se ha instalado una protección contra salpicaduras, se requiere un espacio mínimo de 7³/₄" (19,7 cm) desde el corte, o un espacio mínimo de 6" (15,2 cm) desde el borde posterior de la superficie de cocción.

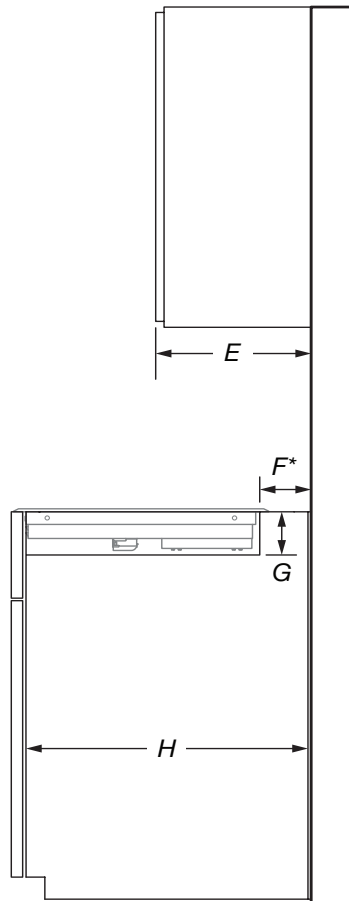

VISTA LATERAL

IMPORTANTE: Las especificaciones de medidas son solo para fines de planificación.

No realice ningún corte basado en esta información. Consulte la Guía de instalación antes de la selección de gabinetes, verificar las conexiones eléctricas/de gas, realizar cortes o iniciar la instalación.

Todos los electrodomésticos KitchenAid® poseen la homologación UL, CUL o CSA pertinente.

SUPERFICIE DE COCCIÓN POR INDUCCIÓN

MEDIDAS DE ABERTURA/ESPACIO

N.º DE MODELO	Superficie de cocción de 30" KCIG550JBL/SS KCIG950JBL/SS		Superficie de cocción de 36" KCIG556JBL/SS KCIG956JBL/SS	
	pulg.	cm	pulg.	cm
Unidad de medida				
Ancho de corte de mostrador y gabinete (I)	29 ⁹ / ₁₆	75,1	35 ⁹ / ₁₆	90,3
Profundidad de corte y mostrador (J)	20 ³ / ₄	52,7	20 ³ / ₄	52,7

NOTA: Debido a tolerancias de producción de la fábrica, estas son dimensiones nominales. Tal vez deba reajustarlas para cumplir con el espacio libre que desea.

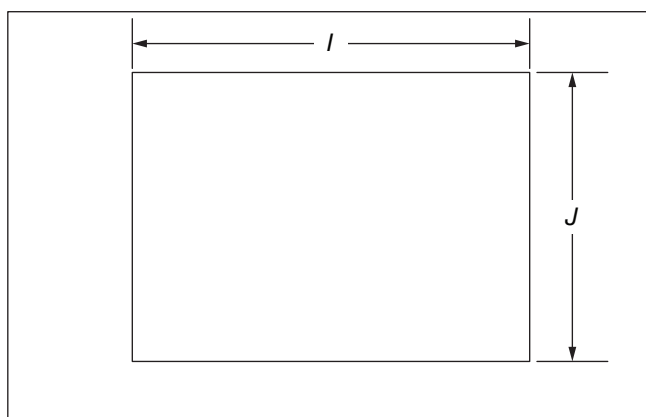

VISTA SUPERIOR

IMPORTANTE: Las especificaciones de medidas son solo para fines de planificación.

No realice ningún corte basado en esta información. Consulte la Guía de instalación antes de la selección de gabinetes, verificar las conexiones eléctricas/de gas, realizar cortes o iniciar la instalación. Todos los electrodomésticos KitchenAid® poseen la homologación UL, CUL o CSA pertinente.

SUPERFICIE DE COCCIÓN POR INDUCCIÓN

REQUISITOS ELÉCTRICOS

LISTA DE VERIFICACIÓN DE REQUISITOS ELÉCTRICOS

- Se necesita un circuito eléctrico de 240 V, 60 Hz, CA solamente, protegido con fusible.
- Para superficies de cocción de 30" (78.2 cm), utilice una conexión de 40 A.
- Para superficies de cocción de 36" (91.4 cm), utilice una conexión de 50 A.
- Se recomienda una conexión dedicada.

ZONA DE TOMA ELÉCTRICA RECOMENDADA

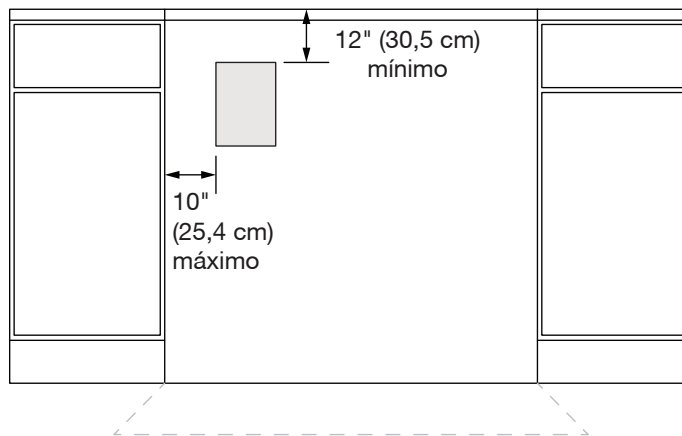

VISTA FRONTAL

NOTA: Si tiene preguntas acerca de su suministro eléctrico, llame a un electricista competente calificado.

IMPORTANTE: Las especificaciones de medidas son solo para fines de planificación.

No realice ningún corte basado en esta información. Consulte la Guía de instalación antes de la selección de gabinetes, verificar las conexiones eléctricas/de gas, realizar cortes o iniciar la instalación.

Todos los electrodomésticos KitchenAid® poseen la homologación UL, CUL o CSA pertinente.



W11362928C
01/24

®/™ ©2024 KitchenAid. All rights reserved. The design of the stand mixer is a trademark in the U.S. and elsewhere.
Used under license in Canada.
Tous droits réservés. La forme du batteur sur socle est une marque de commerce aux É.-U. et dans d'autres pays.
Utilisé sous licence au Canada.
Todos los derechos reservados. El diseño de la batidora es una marca comercial en EE. UU. y en otros países.
Usado bajo licencia en Canadá.

KitchenAid®