

Tiroir-réchaud JennAir® NOIR™, 24 po

JJD3024HM

Finis/couleurs disponibles

JJD3024HM
Acier Inoxydable



Dimensions		Électricité	
Profondeur	22.38	Ampères	15.0
Hauteur	5.56	Volts	120.0
Largeur	23.44	Hz	60.0

Commandes

Emplacement des commandes	À droite
Type de commande	Electro-Mechanical
Couleur des boutons	Stainless Steel
Mode Sabbath	90-160

Une pression douce sur le tiroir-réchaud JennAir® l'ouvre et révèle une élégante base en verre trempé. Conçu pour s'agencer parfaitement avec d'autres produits de style de vie urbain, le tiroir-réchaud maintient parfaitement au chaud les tasses de café, assiettes et plats prêts à servir.

Caractéristiques clés

Commandes dissimulées

Conception de tiroir à base en verre

Tiroir à fermeture amortie pleine extension

Fiche technique

Fabriqué en	Italy
UPC	883049496702
Programmes de service d'entretien autorisés	EW07IW1Y, EW07IW2Y, EW07IW4Y
Modèles associés	

Guides et documentation:

 [Guide des dimensions](#)

 [Instructions d'installation](#)

 [Renseignements sur la garantie](#)

DETAILED PLANNING DIMENSIONS

JENNAIR® SMALL WARMING DRAWERS

JJD3024H – 23⁷/₁₆" x 5⁹/₁₆" x 22³/₈"

PRODUCT DIMENSIONS

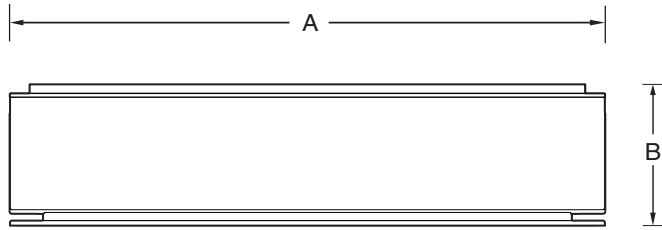

FRONT VIEW

MODEL #		JJD3024HM		JJD3024HL	
		in	cm	in	cm
A	Overall width (max.)	23 ⁷ / ₁₆	59.5	23 ⁷ / ₁₆	59.5
B	Overall height (max.)	5 ⁹ / ₁₆	14.1	5 ⁹ / ₁₆	14.1
C	Width of recessed warming drawer	21 ⁹ / ₁₆	54.8	21 ⁹ / ₁₆	54.8
D	Depth of recessed warming drawer	21 ⁷ / ₁₆	54.4	21 ⁷ / ₁₆	54.4
E	Depth with drawer front	22 ³ / ₈	56.8	22 ³ / ₈	56.8
F	Depth with door open	37 ¹ / ₄	94.6	37 ¹ / ₄	94.56

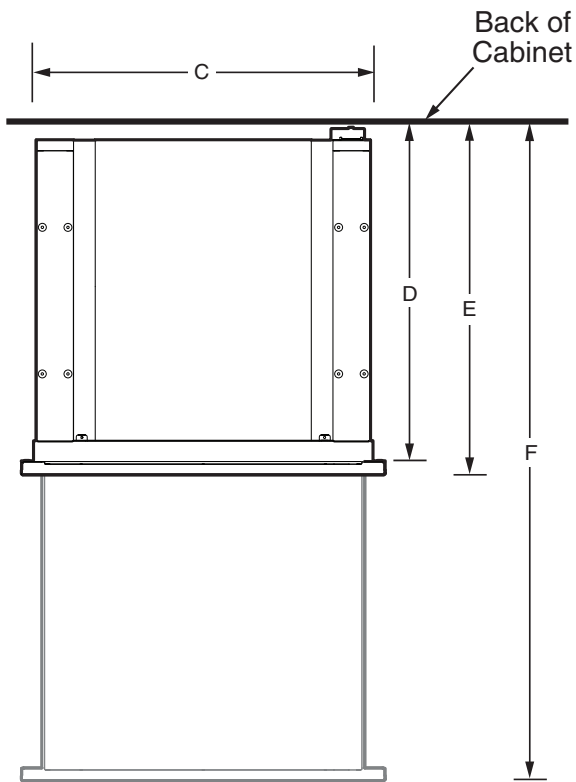

TOP VIEW

IMPORTANT: Dimensional specifications are provided for planning purposes only. Do not make any cutouts based on this information. Refer to the Installation Guide before selecting cabinetry, verifying electrical/gas connections, making cutouts or beginning installation. All JennAir® appliances are appropriately UL, CUL or CSA approved.



DETAILED PLANNING DIMENSIONS

JENNAIR® SMALL WARMING DRAWERS

JJD3024H – 23⁷/₁₆" x 5⁹/₁₆" x 22³/₈"

DIMENSIONS AS INSTALLED

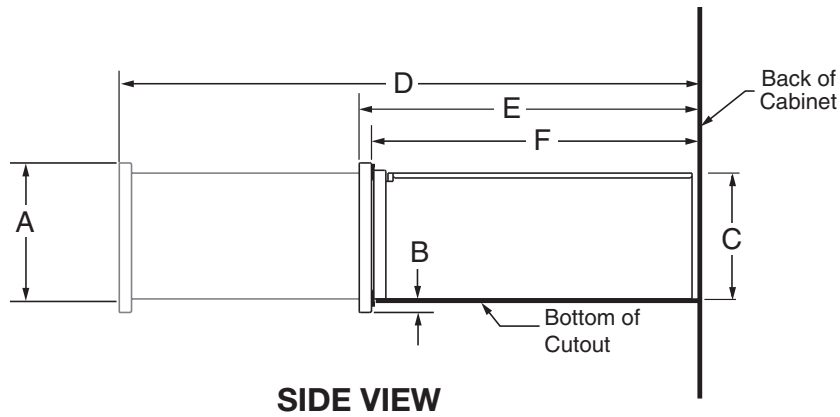

MODEL #		JJD3024HM		JJD3024HL	
		in	cm	in	cm
A	Height to top of drawer (max.)	4 ³ / ₄	12.1	4 ³ / ₄	12.1
B	Height of drawer extending below cutout	1/2	1.19	1/2	1.19
C	Height of recessed warming drawer	5 ¹ / ₁₆	12.9	5 ¹ / ₁₆	12.9
D	Depth with door open	37 ¹ / ₄	94.6	37 ¹ / ₄	94.6
E	Depth with drawer front	22 ³ / ₈	56.8	22 ³ / ₈	56.8
F	Depth of recessed warming drawer	21 ⁷ / ₁₆	54.4	21 ⁷ / ₁₆	54.4
G	Power cord envelop height	11/16	1.8	11/16	1.8

IMPORTANT: Dimensional specifications are provided for planning purposes only. Do not make any cutouts based on this information. Refer to the Installation Guide before selecting cabinetry, verifying electrical/gas connections, making cutouts or beginning installation. All JennAir® appliances are appropriately UL, CUL or CSA approved.



DETAILED PLANNING DIMENSIONS

JENNAIR® SMALL WARMING DRAWERS - STANDARD INSTALLATION

JJD3024H – 23⁷/₁₆" x 5⁹/₁₆" x 22³/₈"

OPENING/CLEARANCE DIMENSIONS

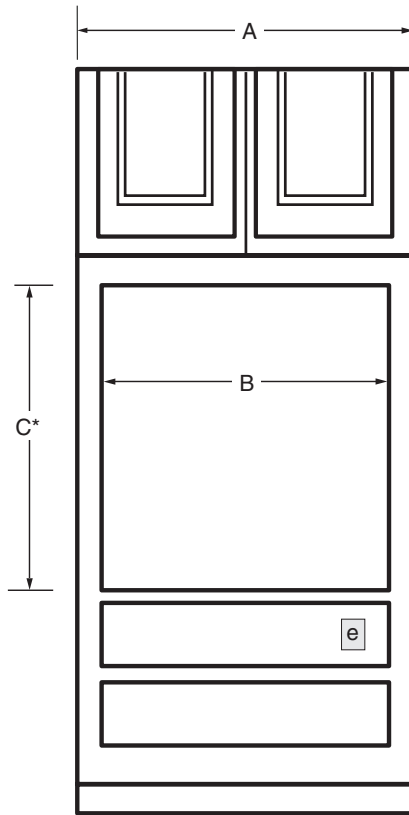

FRONT VIEW

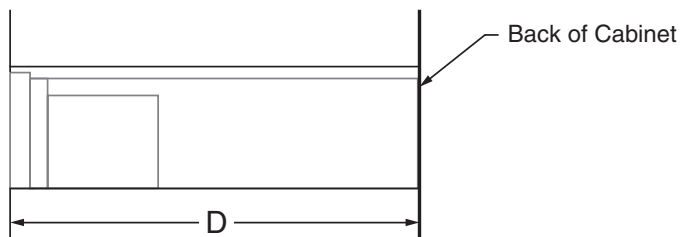

SIDE VIEW

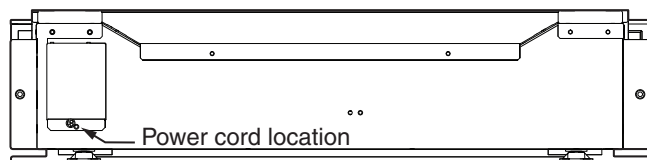

BACK VIEW

MODEL #		JJD3024HM		JJD3024HL	
		in	cm	in	cm
A	Width of cabinet (min.)	23 ⁵ / ₈	60	23 ⁵ / ₈	60
B	Width of cutout	21 ¹¹ / ₁₆	55	21 ¹¹ / ₁₆	55
C*	Height of cutout	22 ¹⁵ / ₁₆	58.2	22 ¹⁵ / ₁₆	58.2
D	Depth of cutout (min.)	21 ¹¹ / ₁₆	55	21 ¹¹ / ₁₆	55
e	Recommended outlet location				

*Height for installation of JJD3024 under JJW6024, JMC6224 or JJB6424

IMPORTANT: Dimensional specifications are provided for planning purposes only. Do not make any cutouts based on this information. Refer to the Installation Guide before selecting cabinetry, verifying electrical/gas connections, making cutouts or beginning installation. All JennAir® appliances are appropriately UL, CUL or CSA approved.



DETAILED PLANNING DIMENSIONS

JENNAIR® SMALL WARMING DRAWERS - FLUSH INSTALLATION

JJD3024H – 23⁷/₁₆" x 5⁹/₁₆" x 22³/₈"

OPENING/CLEARANCE DIMENSIONS

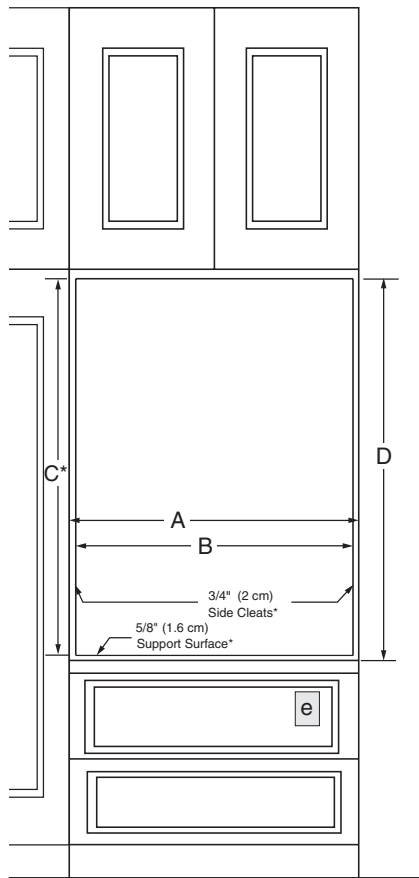

FRONT VIEW

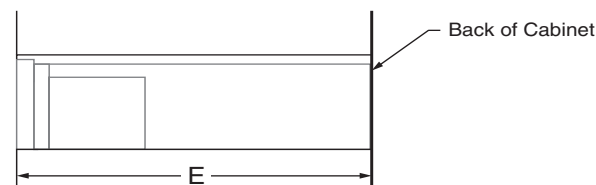

SIDE VIEW

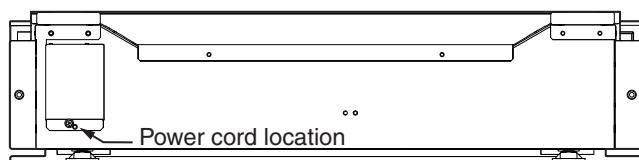

BACK VIEW

IMPORTANT: Dimensional specifications are provided for planning purposes only. **Do not make any cutouts based on this information.** Refer to the Installation Guide before selecting cabinetry, verifying electrical/gas connections, making cutouts or beginning installation. All JennAir® appliances are appropriately UL, CUL or CSA approved.

MODEL #		JJD3024HM		JJD3024HL	
		in	cm	in	cm
A	Width of flush inset cutout (min.)	23 ¹¹ / ₁₆	60.2	23 ¹¹ / ₁₆	60.2
B	Width of opening (min.)	21 ¹¹ / ₁₆	55	21 ¹¹ / ₁₆	55
C*	Height of opening (min.)	22 ¹⁵ / ₁₆	58.2	22 ¹⁵ / ₁₆	58.2
D	Height of flush inset cutout (min.)	23 ³ / ₄	60.3	23 ³ / ₄	60.3
E	Depth of cutout (min.)	21 ¹¹ / ₁₆ - 22 ¹ / ₂	55 - 57.2	21 ¹¹ / ₁₆ - 22 ⁹ / ₁₆	55 - 57.3
e	Recommended outlet location				

*Height for installation of JJD3024 under JJW6024, JMC6224 or JJB6424

ELECTRICAL REQUIREMENTS

120 V, 60 Hz, AC only, 15 A fused, electrical circuit is required. A dedicated circuit is recommended.

If the outlet is on the rear wall behind the warming drawer, it must be recessed and located in the upper right-hand corner. If outlet is located in an adjacent cabinet, drill a 1³/₈" (3.5 cm) minimum diameter hole in the side wall or support surface to access the power supply cord.

LOCATION REQUIREMENTS

Support surface must be solid and level with the bottom of the cabinet cutout.

The warming drawer must be leveled before completing installation.

FLUSH INSTALLATION REQUIREMENTS

A 22⁹/₁₆" (57.3 cm) minimum cutout depth is required.

These dimensions will result in a 1/8" (3 mm) reveal on all sides of the warming drawer.

The front face of the cleats and platforms will be visible and should be treated as a finished surface.

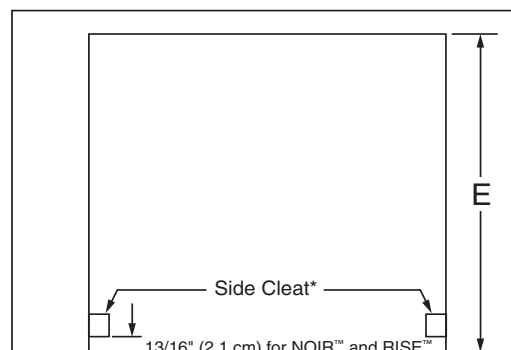

TOP VIEW

*Cleats and platform must be recessed 13/16" (2.1 cm) for NOIR™ and 7/8" (2.2 cm) for RISE™ from the front of the cabinet.



W11308123B

Installation Instruction W11260097

DIMENSIONS DE PLANIFICATION DÉTAILLÉES

PETITS TIROIR-RÉCHAUD JENNAIR®

JJD3024H – 23⁷/₁₆" x 5⁹/₁₆" x 22³/₈"

DIMENSIONS DU PRODUIT

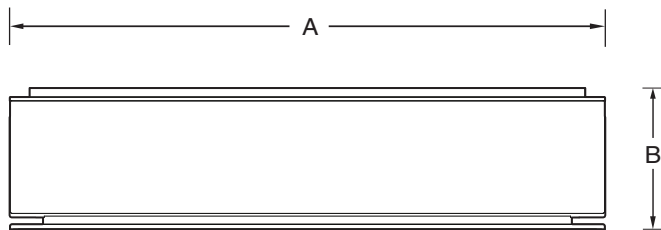

VUE AVANT

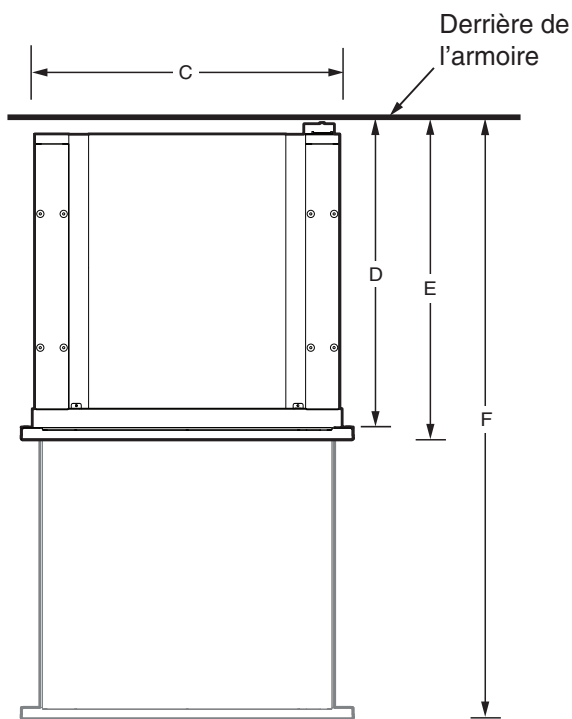

VUE DU DESSUS

NO DE MODÈLE		JJD3024HM		JJD3024HL	
		po	cm	po	cm
A	Largeur totale (max.)	23 ⁷ / ₁₆	59,5	23 ⁷ / ₁₆	59,5
B	Hauteur totale (max.)	5 ⁹ / ₁₆	14,1	5 ⁹ / ₁₆	14,1
C	Largeur du tiroir-réchaud encastré	21 ⁹ / ₁₆	54,8	21 ⁹ / ₁₆	54,8
D	Profondeur du tiroir-réchaud encastré	21 ⁷ / ₁₆	54,4	21 ⁷ / ₁₆	54,4
E	Profondeur avec avant du tiroir	22 ³ / ₈	56,8	22 ³ / ₈	56,8
F	Profondeur avec porte ouverte	37 ¹ / ₄	94,6	37 ¹ / ₄	94,56

IMPORTANT : Les spécifications dimensionnelles sont fournies uniquement à des fins de planification.

Ne faire aucune découpe sur la base de cette information. Se référer au Guide d'installation avant de choisir une armoire, de vérifier les connexions électriques/au gaz, d'effectuer des découpes ou de commencer l'installation.

Tous les appareils JennAir® sont homologués UL, CUL ou CSA.

DIMENSIONS DE PLANIFICATION DÉTAILLÉES

PETITS TIROIR-RÉCHAUD JENNAIR® JJD3024H – 23^{7/16}" x 5^{9/16}" x 22^{3/8}"

DIMENSIONS À L'INSTALLATION

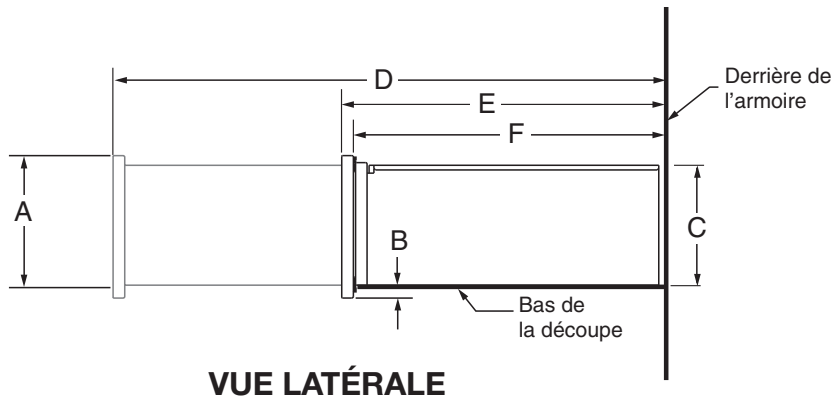

NO DE MODÈLE		JJD3024HM		JJD3024HL	
		po	cm	po	cm
A	Hauteur jusqu'au haut du tiroir (max.)	4 ³ / ₄	12,1	4 ³ / ₄	12,1
B	Hauteur du tiroir en dessous de l'ouverture	1/2	1,19	1/2	1,19
C	Hauteur du tiroir-réchaud encastré	5 ¹ / ₁₆	12,9	5 ¹ / ₁₆	12,9
D	Profondeur avec porte ouverte	37 ¹ / ₄	94,6	37 ¹ / ₄	94,6
E	Profondeur avec avant du tiroir	22 ³ / ₈	56,8	22 ³ / ₈	56,8
F	Profondeur du tiroir-réchaud encastré	21 ⁷ / ₁₆	54,4	21 ⁷ / ₁₆	54,4
G	Hauteur de l'enveloppe du cordon d'alimentation	11/16	1,8	11/16	1,8

IMPORTANT : Les spécifications dimensionnelles sont fournies uniquement à des fins de planification.
Ne faire aucune découpe sur la base de cette information. Se référer au Guide d'installation avant de choisir une armoire, de vérifier les connexions électriques/au gaz, d'effectuer des découpes ou de commencer l'installation.
 Tous les appareils JennAir® sont homologués UL, CUL ou CSA.

DIMENSIONS DE PLANIFICATION DÉTAILLÉES

PETITS TIROIR-RÉCHAUD – INSTALLATION STANDARD JENNAIR® JJD3024H – 23⁷/₁₆" x 5⁹/₁₆" x 22³/₈"

DIMENSIONS D'OUVERTURE ET DE DÉGAGEMENT

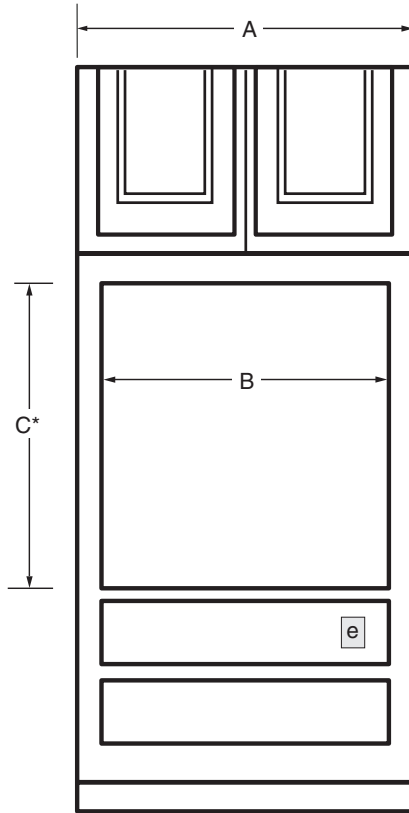

VUE AVANT

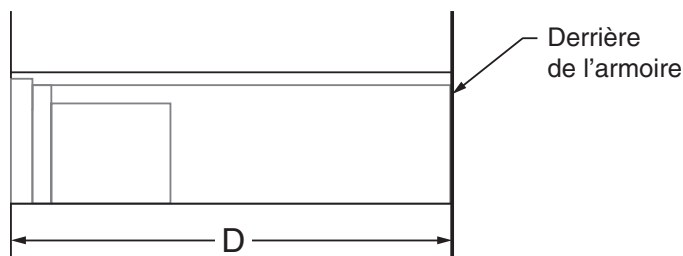

VUE LATÉRALE

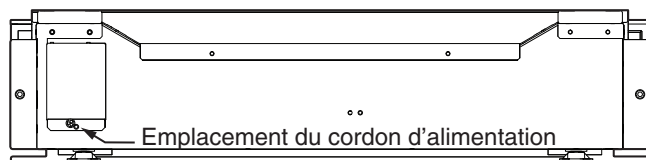

VUE ARRIÈRE

NO DE MODÈLE		JJD3024HM		JJD3024HL	
		po	cm	po	cm
A	Largeur minimale de l'armoire	23 ⁵ / ₈	60	23 ⁵ / ₈	60
B	Largeur de l'ouverture	21 ¹¹ / ₁₆	55	21 ¹¹ / ₁₆	55
C*	Hauteur de l'ouverture	22 ¹⁵ / ₁₆	58,2	22 ¹⁵ / ₁₆	58,2
D	Profondeur minimale de l'ouverture	21 ¹¹ / ₁₆	55	21 ¹¹ / ₁₆	55
e	Emplacement recommandé pour la prise de courant				

*Hauteur pour l'installation du JJD3024 sous le JJW6024, JMC6224 ou JJB6424

IMPORTANT : Les spécifications dimensionnelles sont fournies uniquement à des fins de planification.
Ne faire aucune découpe sur la base de cette information. Se référer au Guide d'installation avant de choisir une armoire, de vérifier les connexions électriques/au gaz, d'effectuer des coupes ou de commencer l'installation.
 Tous les appareils JennAir® sont homologués UL, CUL ou CSA.

DIMENSIONS DE PLANIFICATION DÉTAILLÉES

PETITS TIROIR-RÉCHAUD – INSTALLATION EN AFFLEUREMENT JENNAIR® JJD3024H – 23^{7/16}" x 5^{9/16}" x 22^{3/8}"

DIMENSIONS D'OUVERTURE ET DE DÉGAGEMENT

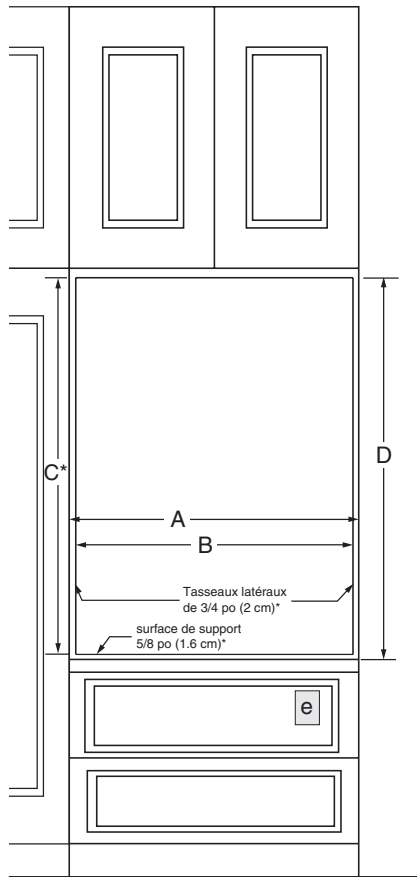

NO DE MODÈLE		JJD3024HM		JJD3024HL	
		po	cm	po	cm
A	Largeur minimale de l'ouverture intégrée en affleurement	23 ^{11/16}	60,2	23 ^{11/16}	60,2
B	Largeur minimale de l'ouverture	21 ^{11/16}	55	21 ^{11/16}	55
C*	Hauteur minimale de l'ouverture	22 ^{15/16}	58,2	22 ^{15/16}	58,2
D	Hauteur minimale de l'ouverture intégrée en affleurement	23 ^{3/4}	60,3	23 ^{3/4}	60,3
E	Profondeur minimale de l'ouverture	21 ^{11/16} - 22 ^{1/2}	55 à 57,2	21 ^{11/16} - 22 ^{9/16}	55 à 57,3
e	Emplacement recommandé pour la prise de courant				

*Hauteur pour l'installation du JJD3024 sous le JJW6024, JMC6224 ou JJB6424

SPÉCIFICATIONS ÉLECTRIQUES

L'appareil doit être alimenté par un circuit de 120 V CA 60 Hz seulement et protégé par fusible de 15 A. Un circuit dédié est recommandé.

Si la prise est située sur le mur arrière, derrière le tiroir-réchaud, elle doit être encastrée et située dans le coin supérieur droit. Si la prise est située dans une armoire adjacente, percer un trou de 1^{3/8} po (3,5 cm) de diamètre minimum dans la paroi latérale ou la surface de support pour faire passer le cordon d'alimentation.

EXIGENCES D'EMPLACEMENT

La surface de support doit être robuste horizontale en avec le bas de l'ouverture découpée dans l'armoire. Le tiroir-réchaud doit être mis de niveau avant de terminer l'installation.

EXIGENCES POUR UNE INSTALLATION EN AFFLEUREMENT

L'ouverture doit avoir une profondeur minimale de 22^{9/16} po (57,3 cm). Ces dimensions donneront un dégagement de 1/8 po (3 mm) de chaque côté du tiroir-réchaud. Le côté avant des tasseaux et plates-formes sera visible et doit être traité comme une surface de finition.

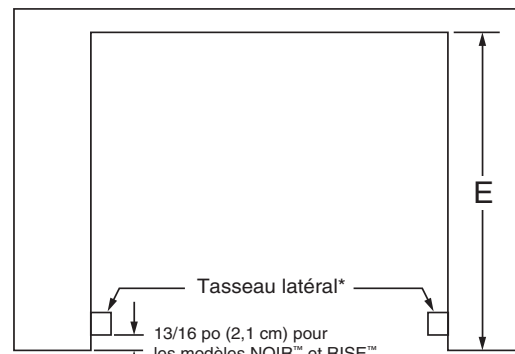
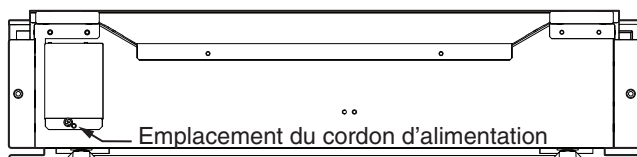
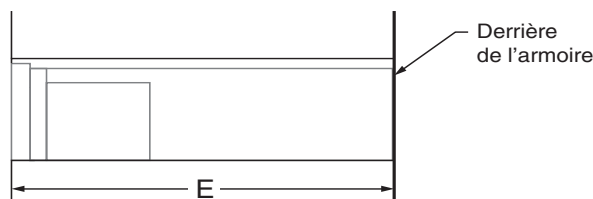

*Les tasseaux et la plate-forme doivent être encastrés de 13/16 po (2,1 cm) pour le modèle NOIR™ et de 7/8 po (2,2 cm) pour le modèle RISE™, à partir du devant de l'armoire.

IMPORTANT : Les spécifications dimensionnelles sont fournies uniquement à des fins de planification.

Ne faire aucune découpe sur la base de cette information. Se référer au Guide d'installation avant de choisir une armoire, de vérifier les connexions électriques/au gaz, d'effectuer des coupes ou de commencer l'installation. Tous les appareils JennAir® sont homologués UL, CUL ou CSA.



W11308123B

Instruction d'installation W11260097