



# NIGHT&DAY

## Car Mirror

### INSTRUCTIONS FOR USE

#### ⚠ WARNING!

- Prevent strangulation or entanglement.
- Never place in or attach to a crib.
- Never add strings or ties to the product.
- Never leave child unattended.
- Inside car temperature can rise rapidly and create a safety hazard. Children have died when left unattended inside vehicles.
- Do not attach to vehicle's tether anchor if child safety seat is installed with the same tether anchor.
- KEEP MIRROR OUT OF BABY'S REACH AND DIRECT SUNLIGHT.
- Always follow car seat manufacturer's directions for correct installation and position of child safety seat.
- Do not operate while driving.
- Always verify that the mirror is properly secured. Check frequently.
- Discard and replace if damaged.

#### BATTERY SAFETY INFORMATION

- Do not mix old and new batteries
- Do not mix alkaline, standard (carbon-zinc), or rechargeable batteries.
- Do not charge non-rechargeable batteries.
- Insert batteries in the correct polarity position.
- Do not short circuit battery terminals.
- Remove batteries during long periods of non-use. Always remove exhausted batteries from product. Dispose of batteries properly.
- Use caution when opening battery compartment as some batteries may leak, explode or catch on fire.
- Rechargeable batteries are to be removed before being charged.
- Rechargeable batteries are only to be charged under adult supervision.
- Do not submerge in water or other liquids.

#### FCC INFORMATION:

The device complies with part 15 of the FCC Rules. Operation is subject to the following two conditions:

(1) this device may not cause harmful interference, and (2) This device must accept any interference received, including interference that may cause undesired operation.

WARNING!: change or modifications to this unit not expressly approved by the part responsible for compliance could void the user's authority to operate the equipment.

Note: this equipment has been tested and found to comply with the limits for a Class B digital device, pursuant to part 15 of the FCC Rules. These limits are designed to provide reasonable protection against harmful interference in a residential installation. This equipment generates, uses and radiate radio frequency energy and if not installed and used in accordance with the instructions, may cause harmful interference to radio communications. However, there is no guarantee that interference will not occur in a particular installation. If this equipment does cause harmful interference to radio or television reception, which can be determined by turning the equipment off and on, the user is encouraged to try to connect the interference by one or more of the following measures:

- Reorient or relocate the receiving antenna
- Increase the separation between the equipment and receiver. Connect the equipment into an outlet on a circuit different from that to which the receiver is connected.
- Consult the dealer or an experience radio/TV technician for help.

This CLASS(B) DIGITAL APPARATUS complies with CANDIAN ICES-3(B) NMB-3(B)

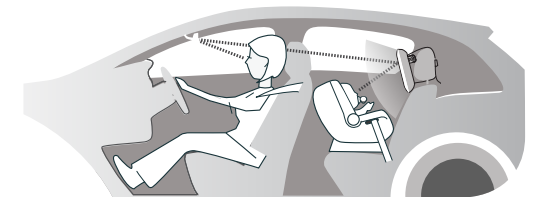
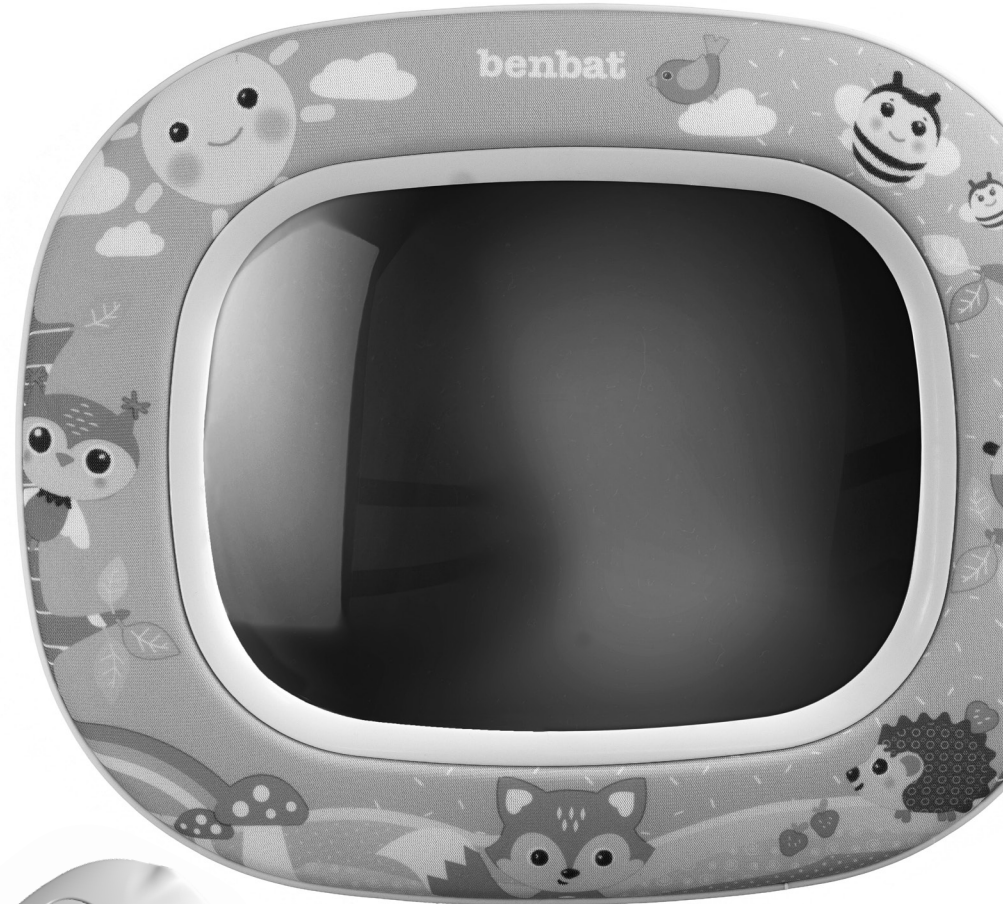

## MIRROR

- a. Remote Receiver
- b. Mirror
- c. ON/OFF Switch
- d. Adjustable Strap
- e. Battery Compartment
- f. Adjustable Back Legs

## REMOTE CONTROL

- g. Soothing Mode
- h. Entertainment Mode
- i. Volume Button
- j. Illumination Button
- k. Remote Transmitter
- l. Battery Compartment

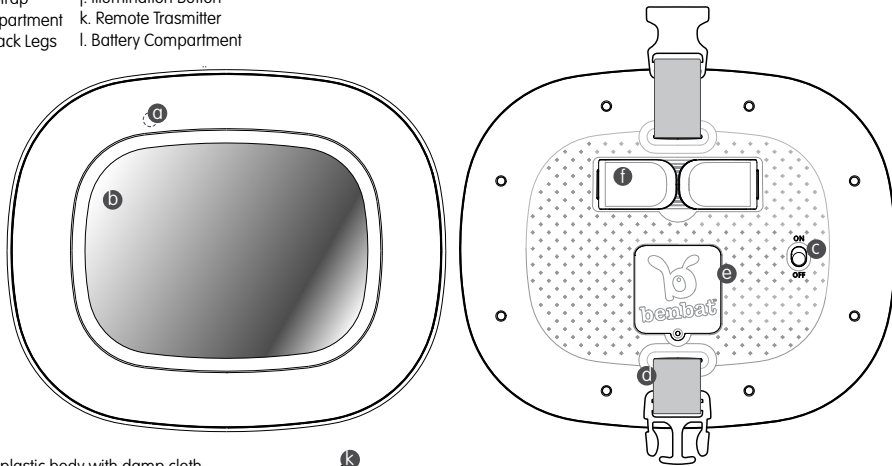

## CLEANING

Wipe mirror & plastic body with damp cloth.  
Do not apply water directly on the mirror

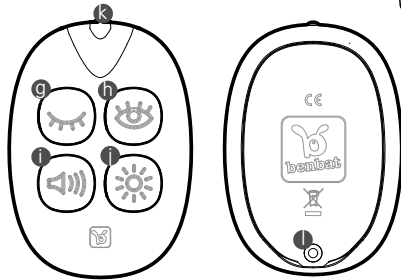

## USING THE MIRROR

1. Move the ON/OFF button on the back of the mirror to the ON position.

NOTE: While the switch is in the OFF position, none of the mirror's functions can be activated.

2. Select your preferred Mode:

NOTE: While the switch is in the ON position, without choosing a mode via remote control, none of the mirror's functions will be activated.

### ENTERTAINMENT MODE (5 MELODIES)

Press  on the remote control to activate Entertainment Mode. Press again to stop.

### SOOTHING MODE (5 MELODIES)

Press  on the remote control to activate Soothing Mode. Press again to stop.

### VOLUME

Press  button to alternate between 3 volume levels: Medium, Mute & High.

### LIGHT

Press  button to alternate between 3 illumination levels: Medium, Off & High

**NOTE:** for Optimal performance of the remote control, make sure the remote has an unobstructed view of the mirror.

**AUTO-STOP:** mirror will stop automatically after 15 minutes in all modes. press the same button again to restart, or press another button to activate a different mode.

**TOTAL SHUT-OFF:** move the ON/OFF switch on the back of the mirror to the OFF position to turn all the mirror's functions OFF.

## BATTERY INSTALLATION\*

\* Not included

### MIRROR:

1. Unscrew the battery compartment door using a Phillips screwdriver.
2. Insert 3 new 'AA' batteries. Ensure correct polarity.
3. Close the compartment door and tighten the screw.

**Note:** the mirror battery usage is higher than the remote controls and you may need to replace it more often.

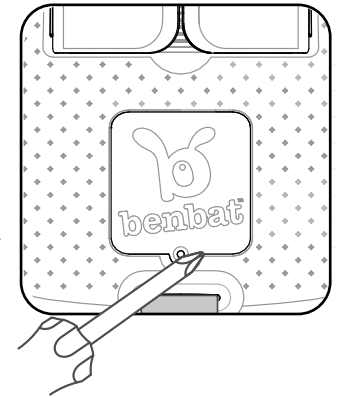
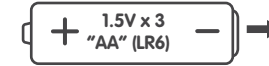

### REMOTE CONTROL:

1. Unscrew the battery compartment door using a Phillips screwdriver.
2. Insert 2 new 'AAA' batteries. Ensure correct polarity.
3. Close the compartment door and tighten the screw.

**Note:** in case the mirror does not respond, check if the batteries are placed correctly.

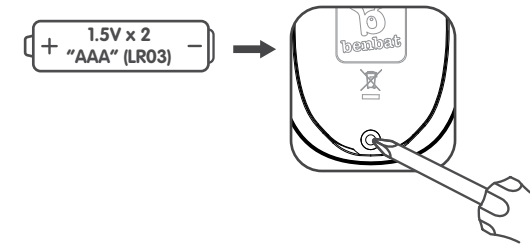

## ATTACHING THE MIRROR \*

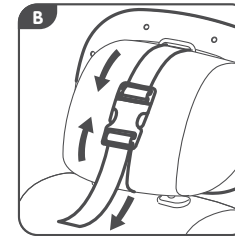
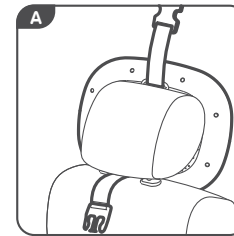

### BACKSEAT HEADREST

A. Insert strap underneath headrest and place mirror downwards facing your child's rear car seat.

B. Lock strap buckle and tighten the strap over the headrest.  
C1, C2, C3. Adjust mirror to needed angle so you can see your child in the car's rearview mirror.

For optimal positioning, use the adjustable back legs if required (depending on your car headrest design).

### FRONTSEAT HEADREST

**Note:** use to attach the mirror to the backside of front passenger or driver seat for entertaining forward facing kids only. Follow steps A to C1, C2 and check that your child can see themselves in the mirror.

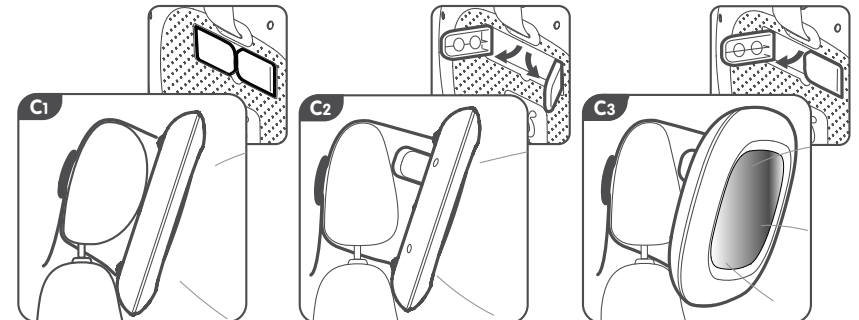

\* Please remove protective film from mirror for clear view



# JOUR&NUIT

## Miroir de voiture

### MANUEL D'INSTRUCTIONS

#### ⚠ ATTENTION!

- Prévenez l'étranglement ou l'enchevêtrement.
- Ne jamais placer ou attacher à un berceau.
- Ne jamais ajouter de cordes ou d'attaches au produit.
- Ne jamais laisser l'enfant sans surveillance.
- La température à l'intérieur de la voiture peut augmenter rapidement et créer un danger pour la sécurité.
- DES ENFANTS ONT PÉRDU LA VIE EN RESTANT SANS SURVEILLANCE DANS DES VÉHICULES.
- Ne pas fixer ce produit à l'ancrage d'attache du véhicule si le siège d'auto pour enfants est déjà installé avec ce même ancrage.
- Suivez toujours les instructions du fabricant pour installer et positionner correctement le siège d'auto.
- Ne pas manipuler en conduisant.
- Toujours vérifier que le miroir est correctement sécurisé. Vérifiez fréquemment!
- Jeter et remplacer si endommagé.

#### INFORMATION DE SÉCURITÉ SUR LES PILES

- Ne pas mélanger des anciennes et nouvelles piles.
- Ne mélangez pas des piles alcalines, standard (carbone-zinc) ou rechargeables.
- Ne pas charger des piles non-rechargeables.
- Insérez les piles en respectant la polarité.
- Ne jamais court-circuiter la borne des piles.
- Retirez les piles si vous n'utilisez pas le produit pendant un long moment.
- Toujours enlever les piles épuisées du produit.
- Jeter les piles de façon sécuritaire.
- Soyez prudent lorsque vous ouvrez le compartiment des piles car certaines piles peuvent fuir, exploser ou prendre feu.
- Les piles rechargeables doivent être enlevées avant d'être chargées.
- Si des piles rechargeables sont utilisées, toujours les recharger sous la supervision d'un adulte.
- Ne pas plonger dans l'eau ou dans d'autres liquides.

#### FCC INFORMATION:

L'appareil est conforme à la section 15 de la réglementation de la FCC. Le fonctionnement est soumis aux deux conditions suivantes:

(1) cet appareil ne doit pas causer d'interférences nuisibles, et (2) Cet appareil doit accepter toutes les interférences reçues, y compris celles susceptibles de provoquer un fonctionnement indésirable.

AVERTISSEMENT!: Toute modification ou changement apporté à cet appareil non expressément approuvée par la partie responsable de la conformité pourrait annuler l'autorité de l'utilisateur à utiliser l'équipement.

Remarque: Cet équipement a été testé et déclaré conforme aux limites imposées aux appareils numériques de classe B, définies à la section 15 du règlement de la FCC. Ces limites sont conçues pour fournir une protection raisonnable contre les interférences nuisibles dans une installation résidentielle. Cet équipement génère, utilise et émet de l'énergie radiofréquence et, s'il n'est pas installé et utilisé conformément aux instructions, peut causer des interférences nuisibles aux communications radio. Cependant, rien ne garantit que des interférences ne se produiront pas dans une installation particulière. Si cet équipement provoque des interférences nuisibles avec la réception de radio ou de télévision, ce qui peut être déterminé en éteignant et en rallumant l'équipement, l'utilisateur est invité à essayer de connecter l'interférence en appliquant l'une ou plusieurs des mesures suivantes:

- Réorienter ou déplacer l'antenne de réception
- Augmentez la distance entre l'équipement et le récepteur. Connectez l'équipement à une prise d'un circuit différent de celui auquel le récepteur est connecté.
- Consultez le revendeur ou un technicien radio / télévision expérimenté pour obtenir de l'aide.

Cet appareil numérique de classe (B) est conforme aux normes CANADIENNES ICES-3 (B) NMB-3 (B).

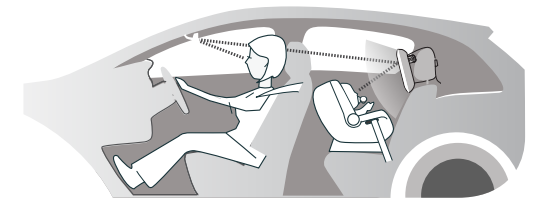
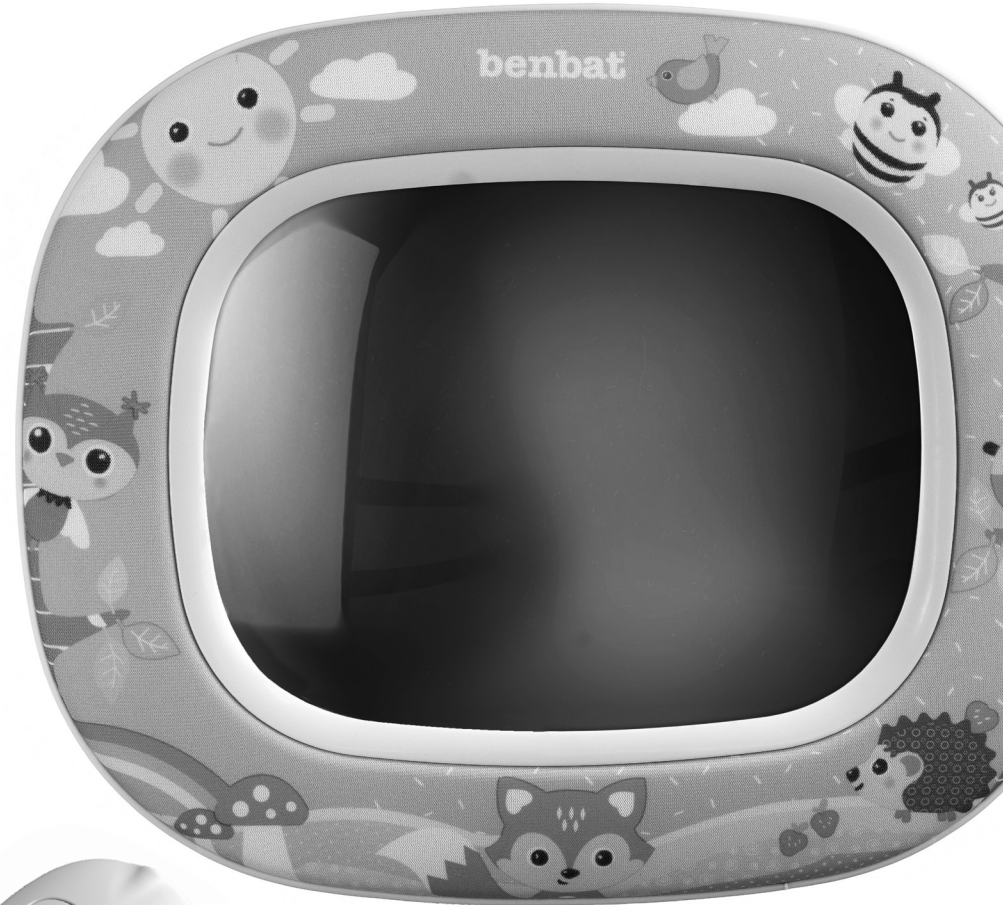

## MIROIR:

- a. Émetteur de la télécommande
- b. Miroir
- c. Bouton marche/arrêt
- d. Sangle ajustable
- e. Compartiment des piles
- f. Pieds arrière ajustables

## TÉLÉCOMMANDE

- g. Mode apaisant
- h. Mode divertissement
- i. Bouton du volume
- j. Bouton d'éclairage
- k. Émetteur de la télécommande
- l. Compartiment des piles

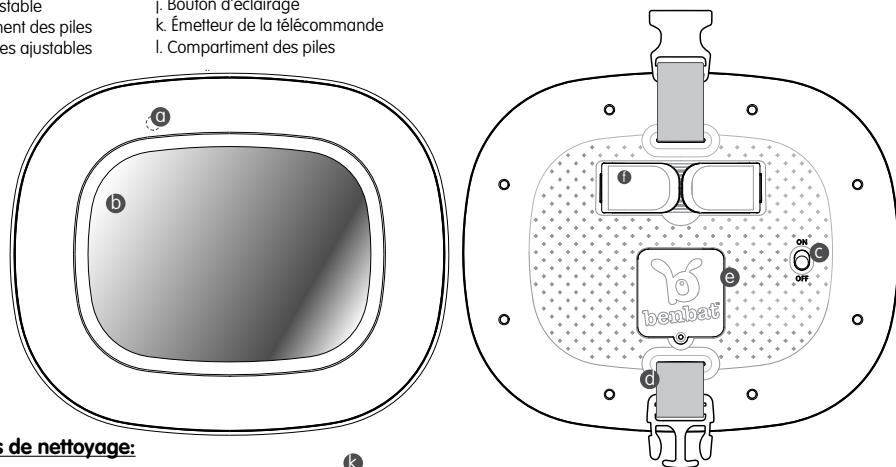

### Instructions de nettoyage:

Essuyer le miroir et le corps en plastique avec un chiffon humide.  
Ne pas appliquer d'eau directement sur le miroir

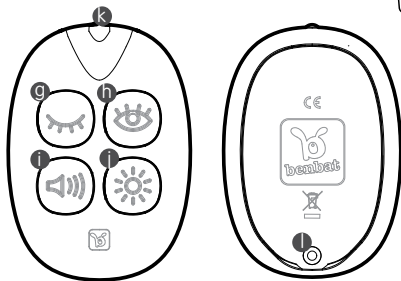

### UTILISATION DU MIROIR

1. Mettre le bouton marche/arrêt qui se trouve au dos du miroir sur marche pour démarrer le miroir.  
REMARQUE: Lorsque l'interrupteur est en position Arrêt, aucune des fonctions du miroir ne peut être activée.
2. Sélectionnez votre mode préféré:  
REMARQUE: Lorsque l'interrupteur est en position Marche, sans choisir de mode via la télécommande, aucune des fonctions du miroir ne sera activée.

#### MODE DIVERTISSEMENT (5 MÉLODIES)

Appuyez sur sur la télécommande pour activer le Mode Divertissement. Appuyez à nouveau pour arrêter.

#### MODE APAISANT (5 MÉLODIES)

Appuyez sur sur la télécommande pour activer le Mode Apaisant. Appuyez à nouveau pour arrêter.

#### VOLUME

Appuyez sur le bouton pour alterner entre 3 niveaux de volume: Moyen, Muet et Haut.

#### Éclairage

Appuyez sur le bouton pour alterner entre 3 niveaux d'éclairage: Moyen, Éteint et Élevé

**REMARQUE:** Pour une performance optimale de la télécommande, assurez-vous qu'elle ai une vue non obstruée du miroir.  
**ARRÊT AUTOMATIQUE:** Le miroir s'arrête automatiquement après 15 minutes dans tous les modes. Appuyez à nouveau sur le même bouton pour redémarrer, ou appuyez sur un autre bouton pour activer un autre mode.  
**ARRÊT TOTAL:** Placez l'interrupteur MARCHE / ARRÊT situé à l'arrière du miroir sur la position ARRÊT pour désactiver toutes ces fonctions.

## INSTALLATION DES PILES

\*Piles non incluses

### MIROIR:

1. Dévisser le compartiment des piles en utilisant un tournevis Phillips.
2. Insérer 3 nouvelles piles 'AA'. Respectez la polarité.
3. Refermer le compartiment des piles et serrez la vis.

**Note:** Les piles du miroir étant plus utilisées que celle de la télécommande nécessiteront d'être changé plus souvent.

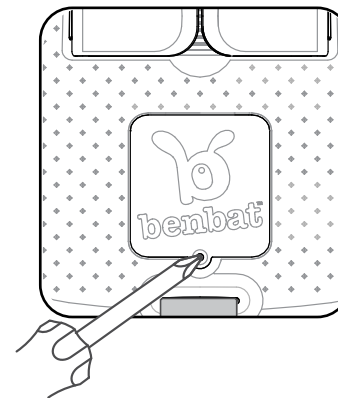
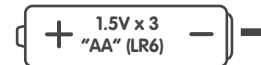

### TÉLÉCOMMANDE:

1. Dévisser le compartiment des piles en utilisant un tournevis Phillips.
2. Insérer 2 nouvelles piles 'AAA'. Respectez la polarité.
3. Refermer le compartiment des piles et serrez la vis.

**Note:** Dans le cas où le miroir ne fonctionne pas, vérifiez que les piles soient placées correctement.

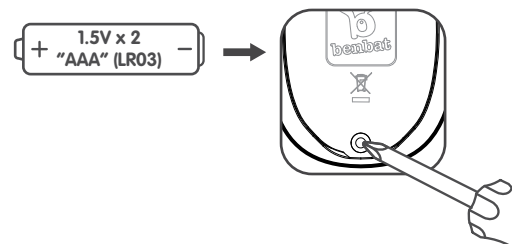

### ATTACHEZ LE MIROIR \*

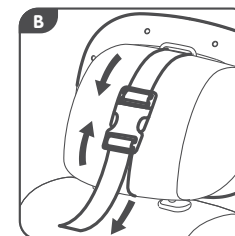
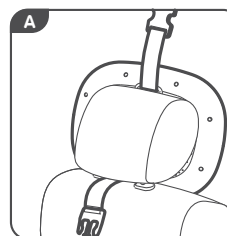

#### APPUI-TÊTE DE SIÈGE ARRIÈRE

- A. Passer la sangle sous l'appui-tête et placez le miroir vers le bas face au siège arrière de votre enfant.
  - B. Fermer la boucle et ajustez les sangles à l'appui tête. (Voir dessins C1, C2, C3). Ajuster le miroir à l'angle désirez afin de voir votre enfant dans le rétroviseur.
- Pour un positionnement optimal, utilisez les jambes ajustables si nécessaire (Cela dépend du design de votre appui-tête).

#### APPUI-TÊTE DE SIÈGE AVANT

**Note:** utilisez pour seulement divertir l'enfant, le miroir peut être attaché au siège avant du passager ou au siège du conducteur. Suivez les étapes de A à C et vérifiez que votre enfant se voit dans le miroir.

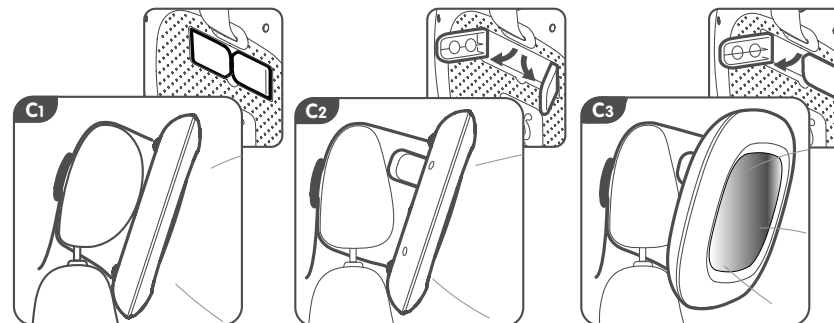

\* Please remove protective film from mirror for clear view