

GARMIN®

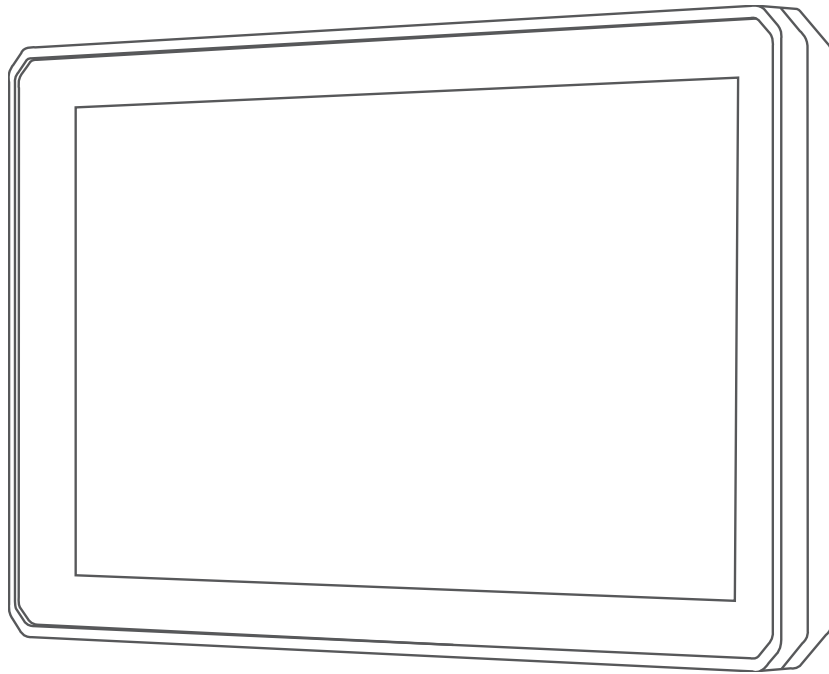

ZŪMO® XT

Manuel d'utilisation

© 2021 Garmin Ltd. ou ses filiales

Tous droits réservés. Conformément aux lois relatives au copyright en vigueur, toute reproduction du présent manuel, qu'elle soit partielle ou intégrale, sans l'autorisation préalable écrite de Garmin, est interdite. Garmin se réserve le droit de modifier ou d'améliorer ses produits et d'apporter des modifications au contenu du présent manuel sans obligation d'en avertir quelque personne physique ou morale que ce soit. Consultez le site Web de Garmin à l'adresse www.garmin.com pour obtenir les dernières mises à jour, ainsi que des informations complémentaires concernant l'utilisation de ce produit.

Garmin®, le logo Garmin, zūmo®, inReach® et TracBack® sont des marques commerciales de Garmin Ltd. ou de ses filiales, déposées aux États-Unis et dans d'autres pays. BaseCamp™, Garmin Adventurous Routing™, Garmin Drive™, Garmin Explore™, Garmin Express™, Garmin PowerSwitch™ et myTrends™ sont des marques commerciales de Garmin Ltd. ou de ses filiales. Ces marques commerciales ne peuvent pas être utilisées sans l'autorisation expresse de Garmin.

Android™ est une marque commerciale de Google LLC. Apple® et Mac® sont des marques commerciales d'Apple Inc., déposées aux États-Unis et dans d'autres pays. La marque et les logos BLUETOOTH® sont la propriété de Bluetooth SIG, Inc., et leur utilisation par Garmin est soumise à une licence. Foursquare® est une marque commerciale de Foursquare Labs, Inc. aux États-Unis et dans d'autres pays. HISTORY® et le logo H sont des marques de commerce d'A+E Networks et sont protégés aux États-Unis et dans d'autres pays. Tous droits réservés. Utilisé sous autorisation. microSD® et le logo microSD sont des marques commerciales de SD-3C, LLC. TripAdvisor® est une marque déposée par TripAdvisor LLC. Windows® est une marque déposée par Microsoft Corporation aux États-Unis et dans d'autres pays. Wi-Fi® est une marque commerciale déposée de Wi-Fi Alliance. Les autres marques et noms commerciaux sont la propriété de leurs détenteurs respectifs.

Table des matières

Mise en route.....	1	Annulation d'une notification d'incident.....	13
Présentation de l'appareil.....	1	Désactivation des notifications d'incident.....	13
Mise sous/hors tension de l'appareil.....	2	Télécommande inReach.....	13
Acquisition de signaux GPS.....	2	Connexion d'un appareil inReach.....	13
Icônes de la barre d'état.....	3	Envoi d'un message inReach.....	13
Utilisation des boutons à l'écran.....	3	SOS.....	13
Réglage du volume.....	3	Affichage des notifications sur le port du casque.....	14
Utilisation du Mélangeur audio.....	4	Recherches de la législation sur le port du casque.....	14
Réglage de la luminosité de l'écran.....	4		
Modes de transport.....	4	Navigation vers votre destination... 15	
Choix d'un mode de transport.....	4	Itinéraires.....	15
Utilisation du clavier à grands boutons.....	4	Démarrage d'un itinéraire.....	15
		Suivre un itinéraire avec Garmin Adventurous Routing™.....	15
Installation.....	5	Modification du mode de calcul d'itinéraire.....	16
Montage de votre appareil sur une moto.....	5	Démarrage d'un itinéraire en utilisant la carte.....	16
Support de montage pour moto avec alimentation.....	5	Retour à la position d'origine.....	16
Installation du support pour guidon.....	5	Votre itinéraire sur la carte.....	17
Installation des câbles d'alimentation sur le support de montage pour moto.....	7	Assistant de voies de circulation actif.....	18
Fixation de la base au support de montage pour moto.....	8	Affichage des virages et des directions.....	18
Fixation de la base au support pour guidon.....	8	Affichage de l'itinéraire complet sur la carte.....	18
Installation de l'appareil sur le support moto.....	9	Arrivée à destination.....	18
Retrait de l'appareil du support de montage pour moto.....	9	Parking à proximité de votre destination.....	19
Montage de l'appareil dans une automobile.....	10	Modification de votre itinéraire actif... 19	
		Ajout d'un lieu à votre itinéraire.....	19
Fonctions et alertes de vigilance du motard.....	11	Traçage de votre itinéraire.....	19
Activation et désactivation des alertes pour motard.....	11	Suivi d'un détour.....	20
Zones de danger fixes et/ou mobiles..	11	Arrêt de l'itinéraire.....	20
Détection et notifications des incidents.....	12	Eviter la circulation, les péages et certaines zones.....	20
Configuration d'un contact à avertir en cas d'incident.....	12	Contournement des ralentissements sur votre itinéraire.....	20
		Eviter les routes à péage.....	20
		Contourner les itinéraires qui requièrent une vignette.....	21
		Contournement de caractéristiques routières.....	21
		Contournements personnalisés.....	21

Navigation à vol d'oiseau	22
Calcul de la consommation	22
Activation du calcul de la consommation	22
Configuration de l'avertissement niveau de carburant faible	22
Réinitialisation du kilométrage du réservoir de carburant	22
Activation des stations-service dynamiques	23

Recherche et enregistrement de destinations 23

Recherche d'une position à l'aide de la barre de recherche	23
Points d'intérêt	24
Recherche d'une position par catégorie	24
Navigation vers des points d'intérêt au sein d'un lieu	24
Affichage de vos points d'intérêt Garmin Explore™	24
Synchronisation des données d'un compte Garmin Explore	25
Résultats de la recherche de position	25
Résultats d'une recherche de position sur la carte	26
Modification de la zone de recherche	26
Parking	26
Recherche de parking à proximité de votre position actuelle	27
Recherche d'un parking à proximité d'une position spécifique	27
Présentation des couleurs et des symboles liés aux parkings	27
Outils de recherche	27
Recherche d'une adresse	27
Recherche d'une intersection	27
Recherche d'une position à l'aide de coordonnées	28
Recherche de points d'intérêt HISTORY®	28
Foursquare	28
Connexion à votre compte Foursquare	28

Recherche de points d'intérêt Foursquare	28
Affichage des détails d'un lieu Foursquare	28
Check-ins avec Foursquare	29
Tripadvisor®	29
Recherche de points d'intérêt Tripadvisor	29
Affichage des destinations récentes... Suppression de la liste des destinations récentes	29
Affichage d'informations sur la position actuelle	29
Recherche de services d'urgence et de stations-service	29
Directions jusqu'à votre position actuelle	30
Ajout d'un raccourci	30
Suppression d'un raccourci	30
Enregistrement de positions	30
Enregistrement d'une position	30
Enregistrement d'une position à partir de la carte	30
Enregistrement de votre position actuelle	30
Modification d'une position enregistrée	31
Suppression d'une position enregistrée	31

Utilisation de la carte 31

Outils de carte	32
Affichage d'un outil de carte	32
Sur mon itinéraire	32
Affichage des positions à venir	33
Personnalisation des catégories Sur mon itinéraire	33
Villes sur l'itinéraire	33
Affichage des prochaines villes et des services à proximité des sorties	33
Informations sur le trajet	33
Affichage des données de trajet sur la carte	33
Affichage de la page d'informations sur le trajet	34
Réinitialisation des informations sur le trajet	34

Affichage des problèmes de circulation à venir.....	34
Visualisation du trafic sur la carte...	34
Recherche des problèmes de circulation.....	34
Personnalisation de la carte.....	34
Personnalisation des calques de la carte.....	34
Modification du champ de données cartographiques.....	35
Modification des boutons de la carte.....	35
Modification de la perspective de la carte.....	35

Services Live, info-traffic et fonctions pour smartphone..... 35

Icônes d'état de la fonction Bluetooth.....	36
Couplage de votre téléphone et de votre casque.....	36
Smart Notifications.....	36
Réception de notifications.....	37
Affichage de la liste des notifications.....	38
Appel mains libres.....	38
Appels téléphoniques.....	38
Appel à l'aide de la numérotation vocale.....	38
Utilisation des options en communication.....	39
Configuration des fonctions Bluetooth sur votre appareil Apple®.....	39
Désactivation des fonctions Bluetooth (iPhone®).....	39
Configuration des fonctions Bluetooth pour votre smartphone avec Android™.....	39
Désactivation des fonctions Bluetooth (Android).....	39
Déconnexion d'un appareil Bluetooth..	39
Suppression d'un téléphone couplé.....	40

Trafic..... 40

Réception de données d'info-traffic via votre smartphone.....	40
Réception des données d'info-traffic à l'aide d'un récepteur d'info-traffic.....	40

Abonnement pour le récepteur d'info-traffic.....	40
Visualisation du trafic sur la carte.....	41
Recherche des problèmes de circulation.....	41

Utilisation des applications..... 41

Virée en groupe.....	41
Démarrage d'une virée en groupe....	41
Rejoindre une virée en groupe.....	42
Rejoindre une virée en groupe récente.....	42
Ajout de participants à une virée de groupe.....	42
Diffusion d'un message.....	42
Diffusion d'une position.....	42
Affichage d'une notification de virée de groupe.....	43
Sortie d'une virée de groupe.....	43
Paramètres de virée de groupe.....	43
Radio.....	43
Sélection d'une station prééglée....	43
Sélection d'un canal radio.....	43
Réglage du silencieux.....	44
Ajout d'un prééglage radio personnalisé.....	44
Sélection d'un son Bien reçu.....	44
Mise hors tension de la radio.....	44
Activation de la technologie Push-to-Talk avec un casque.....	44
Transmission de votre voix.....	44
Réglage du volume de la radio.....	44
Paramètres de la radio.....	45
Application Garmin PowerSwitch™.....	45
Activation d'un commutateur d'alimentation.....	46
Désactivation de tous les commutateurs.....	46
Personnalisation d'un bouton.....	46
Affectation d'un commutateur à une entrée de commande.....	46
Ajout d'une disposition personnalisée.....	46
Routines.....	47
Affichage du manuel d'utilisation sur votre appareil.....	48
Lecteur audio.....	48

Ajout de l'outil Lecteur audio à la carte.....	48
Modification de la source média.....	49
Images BirdsEye.....	49
Téléchargement d'images	
BirdsEye.....	49
Planificateur de trajets.....	49
Planification d'un trajet.....	50
Modification et réorganisation des positions d'un trajet.....	50
Ajout de lieux touristiques et culturels sur vos trajets.....	50
Modification des options de définition d'itinéraires pour un trajet.....	50
Suivi d'un trajet enregistré.....	51
Partage d'un itinéraire.....	51
Tracés.....	51
Enregistrement de tracés.....	51
TracBack®.....	51
Suivi de vos parcours récents.....	51
Enregistrement de votre parcours récent en tant que trajet.....	51
Journal de l'historique d'entretien.....	52
Ajout de catégories d'entretien.....	52
Affichage des prévisions météo.....	52
Consultation de la météo près d'une autre ville.....	52
Affichage du radar météo.....	52
Affichage des alertes météo.....	53
Consultation des conditions de circulation.....	53
Création d'un itinéraire aller-retour.....	53
Caméras de surveillance du trafic photoLive.....	54
Affichage et enregistrement des caméras de surveillance du trafic photoLive.....	54
Visualisation des caméras de surveillance du trafic photoLive sur la carte.....	54
Affichage des destinations et itinéraires précédents.....	54

Paramètres zūmo..... 55

Paramètres de carte et de véhicule.....	55
Activation des cartes.....	55
Paramètres de navigation.....	55

Paramètres de la méthode de calcul.....	55
Définition d'une position simulée.....	56
Paramètres Bluetooth.....	56
Paramètres Wi-Fi.....	56
Paramètres d'aide à la conduite.....	56
Paramètres d'affichage.....	57
Paramètres de trafic.....	57
Paramètres d'unités et d'heure.....	57
Réglage de l'heure.....	57
Paramètres de langue et de clavier.....	57
Paramètres de l'appareil et de confidentialité.....	58
Restauration des paramètres.....	58

Informations sur l'appareil..... 58

Affichage des informations légales et de conformité relatives à l'étiquetage électronique.....	58
Caractéristiques.....	58
Chargement de l'appareil.....	59

Maintenance de l'appareil..... 59

Centre d'assistance Garmin.....	59
Mises à jour cartographiques et logicielles.....	59
Connexion à un réseau Wi-Fi.....	59
Mise à jour du logiciel et des cartes à l'aide d'un réseau Wi-Fi.....	60
Mises à jour produit.....	60
Entretien de l'appareil.....	62
Nettoyage du boîtier externe.....	62
Nettoyage de l'écran tactile.....	62
Prévention des vols.....	62
Redémarrage de l'appareil.....	62
Retrait de l'appareil, du support et de la ventouse.....	63
Retrait de l'appareil du support.....	63
Retrait du support de la ventouse....	63
Retrait de la ventouse du pare-brise.....	63
Remplacement du fusible dans le câble allume-cigare.....	63

Dépannage..... 63

La ventouse n'adhère pas au pare-brise.....	63
---	----

Mon appareil ne parvient pas à acquérir les signaux satellites.....	63
Ma batterie ne reste pas chargée très longtemps.....	64
Mon appareil ne se connecte pas à mon téléphone.....	64
Mon appareil ne s'affiche pas sur mon ordinateur en tant que lecteur amovible.....	64
Mon appareil ne s'affiche pas sur mon ordinateur en tant qu'appareil portable.....	64
Mon appareil ne s'affiche sur mon ordinateur ni en appareil portable, ni en lecteur ou volume amovible.....	64

Transfert de données à partir de votre ordinateur.....	74
Déconnexion du câble USB.....	74
Ajouter des données BaseCamp™ à Garmin Explore.....	75
Affichage de l'état du signal GPS.....	75
Achat de cartes supplémentaires.....	75

Annexes..... 65

Garmin PowerSwitch.....	65
Considérations relatives au montage.....	65
Installation de l'appareil.....	65
Ouverture de la face avant.....	66
Connexion des accessoires.....	67
Connexion d'une entrée de commande.....	68
Raccordement de l'appareil à l'alimentation du véhicule.....	69
Couplage avec un système de navigation Garmin.....	70
Caractéristiques techniques de la Garmin PowerSwitch.....	70
Mon Garmin PowerSwitch ne reste pas connecté.....	70
Mes accessoires ne sont pas alimentés.....	70
Caméras sans fil.....	71
Couplage de la caméra avec un appareil de navigation Garmin.....	71
Affichage de la caméra sans fil.....	71
Installation d'une carte mémoire pour les cartes et les données.....	73
Gestion de données.....	73
A propos des cartes mémoire.....	73
Connexion de l'appareil à un ordinateur.....	74
Transfert de fichiers GPX à partir d'un ordinateur.....	74

Mise en route

⚠ AVERTISSEMENT

Consultez le guide *Informations importantes sur le produit et la sécurité* inclus dans l'emballage du produit pour prendre connaissance des avertissements et autres informations sur le produit.

- 1 Connectez-vous à un réseau Wi-Fi® (*Connexion à un réseau Wi-Fi*, page 59)(facultatif).
- 2 Couplez votre téléphone et votre casque Bluetooth® (*Couplage de votre téléphone et de votre casque*, page 36) (optional).
- 3 Mettez à jour les cartes et le logiciel sur votre appareil (*Mises à jour produit*, page 60).
- 4 Acquérez les signaux GPS (*Acquisition de signaux GPS*, page 2).
- 5 Montez l'appareil et branchez-le à une source d'alimentation.
- 6 Réglez la luminosité de l'écran (*Réglage de la luminosité de l'écran*, page 4).
- 7 Naviguez jusqu'à votre destination (*Démarrage d'un itinéraire*, page 15).

Présentation de l'appareil



①	bouton Marche/Arrêt
②	Lecteur de carte mémoire microSD®
③	Port USB d'alimentation et de données

Mise sous/hors tension de l'appareil

- Pour allumer l'appareil, appuyez sur le bouton Marche/Arrêt, ou branchez l'appareil à une source d'alimentation.
- Pour passer l'appareil en mode d'économie d'énergie, appuyez sur le bouton Marche/Arrêt alors que l'appareil est allumé.

En mode d'économie d'énergie, l'écran est éteint et l'appareil n'utilise qu'une faible quantité d'énergie. Il peut toutefois être immédiatement réactivé.

ASTUCE : vous pouvez recharger votre appareil plus rapidement en activant le mode d'économie d'énergie lorsque vous rechargez la batterie.

- Pour éteindre totalement l'appareil, appuyez sur le bouton Marche/Arrêt jusqu'à ce qu'une invite s'affiche sur l'écran, puis sélectionnez **Éteindre**.

L'invite apparaît au bout de cinq secondes. Si vous relâchez le bouton Marche/Arrêt avant l'affichage de l'invite, l'appareil passe en mode d'économie d'énergie.

Acquisition de signaux GPS











Lorsque vous mettez votre appareil de navigation sous tension, le récepteur GPS doit collecter les données satellites et définir la position actuelle. Le délai d'acquisition des signaux satellites dépend de plusieurs facteurs, notamment de votre distance par rapport à l'endroit où vous vous trouviez la dernière fois que vous avez utilisé l'appareil, de la surface de ciel dégagé au-dessus de votre position et de quand date votre dernière utilisation de l'appareil. Lors du premier allumage de votre appareil de navigation, l'acquisition des signaux satellites peut prendre plusieurs minutes.

- 1 Allumez l'appareil.
- 2 Patientez pendant que l'appareil recherche des satellites.
- 3 Si nécessaire, placez-vous dans un endroit dégagé, loin de tout bâtiment ou arbre de grande taille.

 dans la barre d'état indique la force du signal satellite. Lorsqu'au moins la moitié des barres apparaît, l'appareil est prêt pour la navigation.







Icônes de la barre d'état

La barre d'état est située en haut du menu principal. Les icônes de la barre d'état donnent des informations sur les fonctionnalités de l'appareil. Vous pouvez sélectionner certaines de ces icônes si vous souhaitez modifier les paramètres ou afficher des informations supplémentaires.

	État du signal GPS. Appuyez longuement sur ce symbole pour afficher des informations sur la précision GPS et les signaux satellites acquis (<i>Affichage de l'état du signal GPS, page 75</i>).
	BluetoothEtat de la technologie Sélectionnez ce symbole pour afficher les paramètres Bluetooth (<i>Paramètres Bluetooth, page 56</i>).
	Force de signal du Wi-Fi. Sélectionnez ce symbole pour modifier les paramètres Wi-Fi (<i>ParamètresWi-Fi, page 56</i>).
	Connecté à l'appel mains libres. Sélectionnez ce symbole pour passer un appel téléphonique (<i>Appel mains libres, page 38</i>).
	Mode d'utilisation actif. Sélectionnez ce symbole pour changer de mode d'utilisation.
	Heure actuelle. Sélectionnez ceci pour régler l'heure (<i>Réglage de l'heure, page 57</i>).
	Niveau de charge de la batterie.
	État de la connexion de l'applicationGarmin Drive™ (<i>Couplage de votre téléphone et de votre casque, page 36</i>).
	Température. Sélectionnez ceci pour afficher les prévisions météorologiques (<i>Affichage des prévisions météo, page 52</i>).
	Niveau de carburant. Sélectionnez ce symbole pour afficher le calcul de la consommation (<i>Calcul de la consommation, page 22</i>).

Utilisation des boutons à l'écran

Les boutons à l'écran vous permettent de parcourir les pages, les menus et les options sur votre appareil.

- Sélectionnez  pour revenir à l'écran du menu précédent.
- Maintenez la touche  enfoncée pour revenir au menu principal.
- Sélectionnez  ou  pour faire défiler des listes ou des menus.
- Maintenez la touche  ou  enfoncée pour accélérer le défilement.
- Sélectionnez  pour afficher un menu d'options contextuel pour l'écran actuel.

Réglage du volume

- 1 Sélectionnez **Volume**.
- 2 Sélectionner une option :
 - Réglez le volume à l'aide du curseur.
 - Sélectionnez  pour désactiver le son de l'appareil.
 - Cochez ou décochez une case pour activer ou désactiver d'autres options de son.

Utilisation du Mélangeur audio

Vous pouvez utiliser le mélangeur audio pour définir le volume pour les différentes fonctions audio, comme les invites de navigation ou les appels téléphoniques. Le niveau sonore pour chaque fonction audio est un pourcentage du volume principal.



- 1 Sélectionnez **Volume**.
- 2 Sélectionnez **Mélangeur audio**.
- 3 Utilisez le curseur pour régler le volume pour chaque fonction audio.

Réglage de la luminosité de l'écran

- 1 Sélectionnez **Paramètres > Affichage > Luminosité**.
- 2 Réglez la luminosité à l'aide du curseur.

Modes de transport

Les itinéraires et la navigation sont calculés différemment en fonction de votre mode de transport. Le mode de transport utilisé est indiqué par une icône dans la barre d'état.

	Mode automobile
	Mode moto
	Mode vol d'oiseau

Choix d'un mode de transport

Sélectionnez l'icône du mode de transport dans la barre d'état.

Utilisation du clavier à grands boutons

Vous pouvez ajouter des langues pour le clavier ou des dispositions dans les paramètres de langue et du clavier .

- Sélectionnez **>** ou **<** pour afficher plus de caractères.
- Sélectionnez  pour changer la langue du clavier ou la disposition.

Installation

Montage de votre appareil sur une moto

Support de montage pour moto avec alimentation

⚠ AVERTISSEMENT

Garmin® vous conseille vivement de faire installer l'appareil par un technicien expérimenté disposant des connaissances appropriées en matière de circuits électriques. Le raccordement incorrect du câble d'alimentation peut endommager le véhicule ou la batterie et entraîner des blessures corporelles.

Consultez le guide *Informations importantes sur le produit et la sécurité* inclus dans l'emballage du produit pour prendre connaissance des avertissements et autres informations sur le produit.

L'appareil doit être monté à un endroit adapté et sûr de votre moto, en fonction des sources d'alimentation disponibles et de l'acheminement des câbles. Vous n'avez pas besoin de fusible.

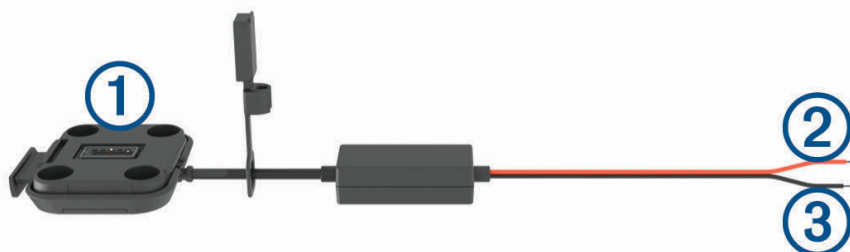

- | | |
|---|--|
| ① | Support de montage pour moto |
| ② | Alimentation système de 10 à 30 V c.c. (rouge) |
| ③ | Terre (noir) |

REMARQUE : des pièces supplémentaires sont incluses avec l'appareil pour vous offrir d'autres options d'installation et de branchement. Contactez un installateur expérimenté pour en savoir plus sur l'utilisation de ces pièces sur votre moto.

Cosse à sertir : permet de connecter le faisceau de câbles directement sur la borne de la batterie.

Attache de câble : permet de fixer les câbles au cadre de la moto.

Installation du support pour guidon

Les pièces nécessaires à l'installation de deux supports pour guidon sont fournies avec l'appareil. Du matériel supplémentaire peut être requis pour les montages personnalisés.

Installation de l'arceau et du support pour guidon

- 1 Positionnez l'arceau ① autour du support pour guidon ② et introduisez ses extrémités dans le support pour guidon ③.

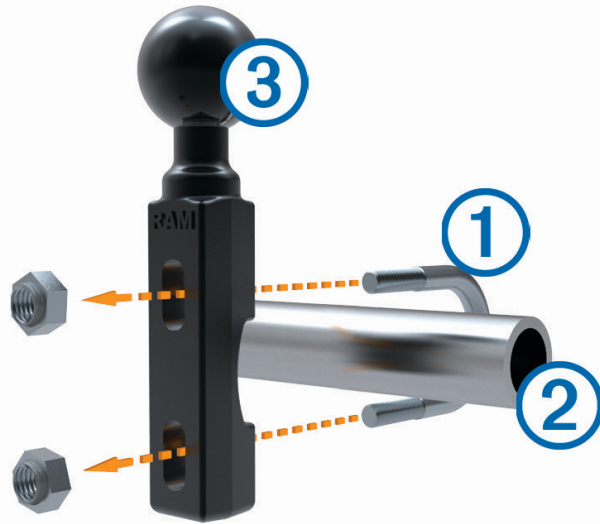

- 2 Serrez les écrous pour fixer le support.

REMARQUE : il est recommandé de serrer les écrous selon un couple de 50 lbf/po (5,65 nm). Ne dépassez pas un couple de 80 lbf/po (9,04 nm).

Fixation du support pour guidon au levier de frein ou d'embrayage

- 1 Retirez les deux boulons d'origine du levier de frein ou d'embrayage ①.

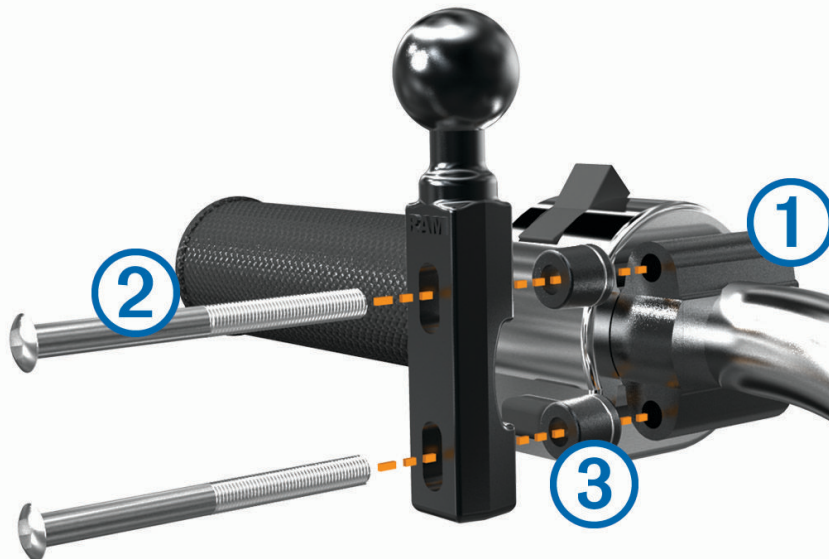

REMARQUE : des boulons standard de 1/4 po et des boulons M6 sont fournis avec le produit. Utilisez des boulons de même taille que les boulons d'origine du levier de frein ou d'embrayage.

- 2 Faites passer les nouveaux boulons ② à travers le support pour guidon, les entretoises ③ et le levier de frein ou d'embrayage.
- 3 Serrez les boulons pour fixer le support.

Installation des câbles d'alimentation sur le support de montage pour moto

1 Faites passer le connecteur du câble d'alimentation ① par l'ouverture ② du support de montage pour moto.

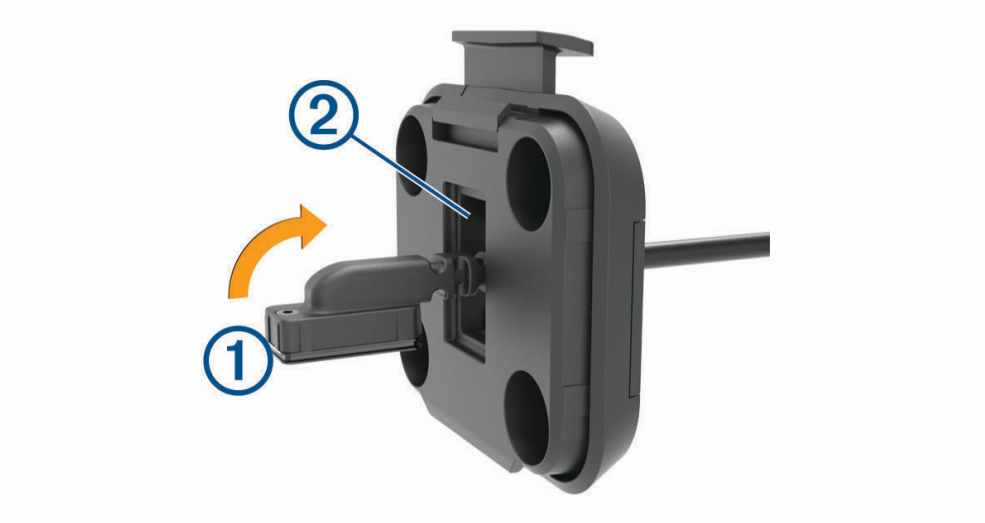

2 Tirez le câble en arrière jusqu'à ce qu'il soit bien ajusté.

3 Fixez la vis noire ③ au dos du support ④ pour maintenir le câble en place.



REMARQUE : une vis de rechange est incluse dans la boîte.

Fixation de la base au support de montage pour moto

AVIS

Tout contact direct et prolongé avec la base ou toute autre pièce de la moto peut endommager progressivement le support de montage. Pour éviter ce type de dommage, vous devez placer les entretoises de montage entre le support et le socle, et veiller à ce qu'aucune pièce de l'appareil ou du support de montage ne touche la moto.

- 1 Faites passer les vis à tête cylindrique plate M4 × 20 mm ① dans les rondelles ②, le socle, les entretoises ③ et la base ④.

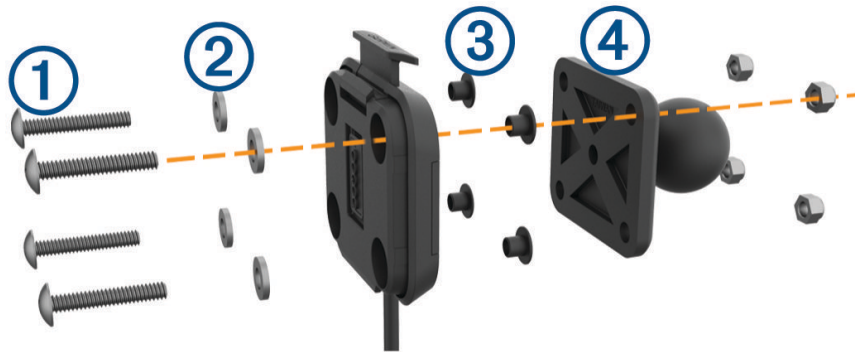

- 2 Serrez les écrous pour fixer la base.

Fixation de la base au support pour guidon

- 1 Aligned la rotule du support pour guidon ① et la rotule de la base ② avec chaque extrémité du bras muni de deux douilles ③.

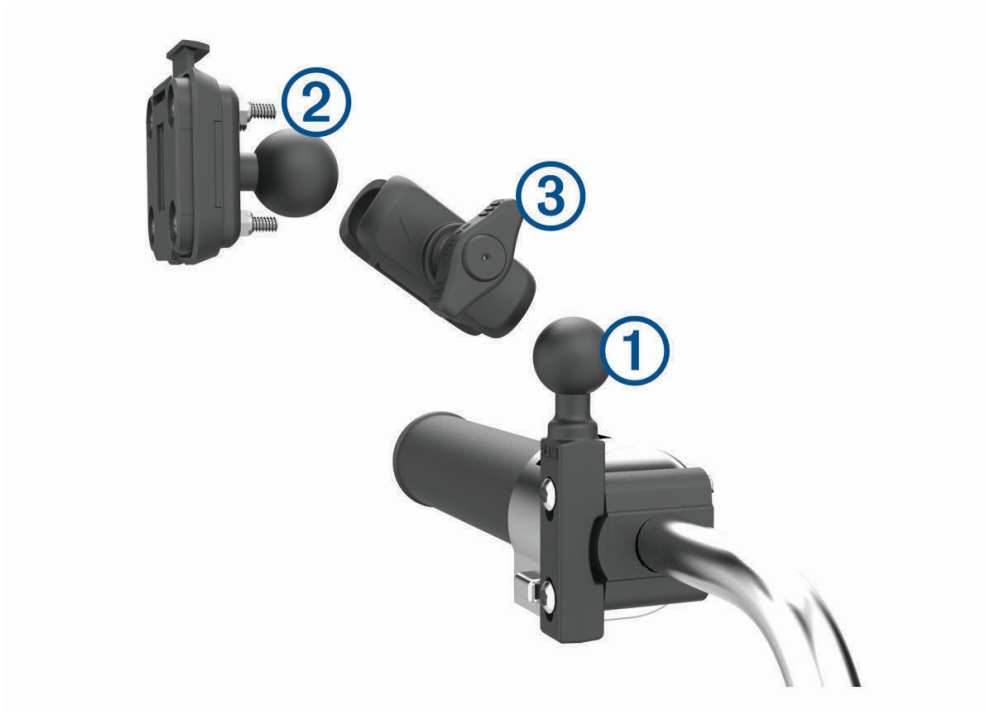

- 2 Insérez chaque rotule dans le bras muni de deux douilles.
- 3 Serrez légèrement la molette.
- 4 Ajustez le support pour une vision et une utilisation optimales.
- 5 Serrez la molette pour fixer le support.

Installation de l'appareil sur le support moto

- 1 Ajustez la partie inférieure de l'appareil dans le socle.



- 2 Poussez le haut de l'appareil vers l'avant jusqu'à ce qu'il se clipse.
Le clip de verrouillage ① du support reste levé après insertion de l'appareil.

Retrait de l'appareil du support de montage pour moto

- 1 Appuyez sur le bouton de déverrouillage situé sur le sommet du support.
- 2 Retirez l'appareil.

Montage de l'appareil dans une automobile

AVIS

Avant d'installer l'appareil, vérifiez la législation relative au montage sur pare-brise.

⚠ AVERTISSEMENT

Ce produit contient une batterie lithium-ion. Pour éviter de vous blesser ou d'endommager le produit en exposant la batterie à une chaleur extrême, placez l'appareil à l'abri du soleil.

N'utilisez pas le support à ventouse sur une moto.

Consultez le guide *Informations importantes sur le produit et la sécurité* inclus dans l'emballage du produit pour prendre connaissance des avertissements et autres informations sur le produit.

REMARQUE : le support automobile n'est pas fourni avec tous les modèles. Pour acheter des accessoires en option, rendez-vous sur le site garmin.com.

1 Branchez le câble allume-cigare ① sur le port ② de l'appareil.

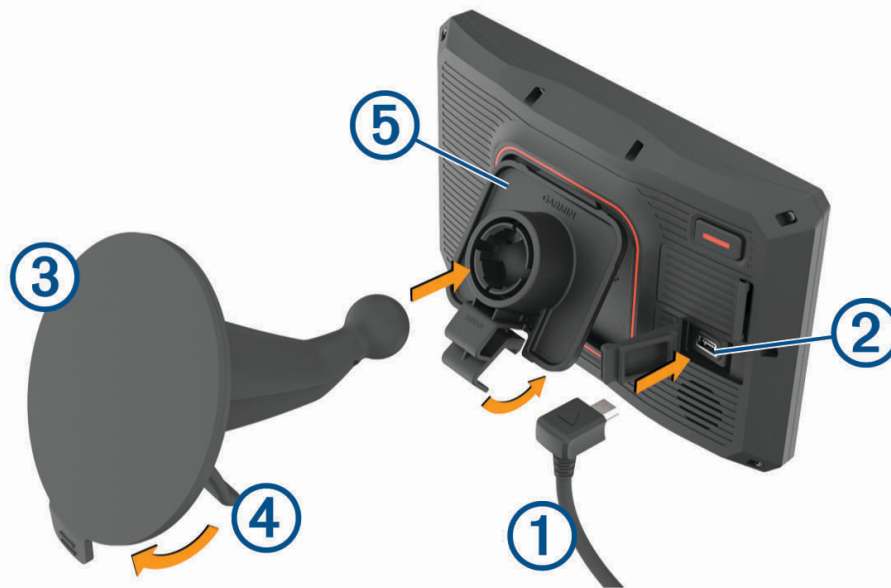

- 2 Retirez le plastique transparent du support à ventouse ③.
- 3 Nettoyez, puis séchez votre pare-brise et le support à ventouse avec un chiffon non pelucheux.
- 4 Pressez la ventouse contre le pare-brise et abaissez le levier ④ vers le pare-brise.
- 5 Engagez le socle ⑤ dans le bras à ventouse.
- 6 Ajustez la partie inférieure de l'appareil dans le socle.
- 7 Appuyez l'appareil dans le socle jusqu'à ce qu'il se clipse.
- 8 Raccordez l'autre extrémité du câble allume-cigare sur une prise d'alimentation.

Fonctions et alertes de vigilance du motard

⚠ ATTENTION

Les alertes destinées au motard et les limites de vitesse sont affichées à titre d'information uniquement et ne sauraient vous soustraire à l'obligation de vous conformer à tous les panneaux de limitation de vitesse et de respecter à tout moment les consignes de sécurité routière. Garmin ne saurait être tenu pour responsable des amendes ou citations en justice dont vous pourriez faire l'objet à la suite de toute infraction de votre part au Code de la route.

Votre appareil propose des fonctions pour améliorer la sécurité au volant même lorsque vous conduisez dans des zones que vous connaissez bien. L'appareil émet un son ou un message et affiche des informations pour chaque alerte. Vous pouvez activer ou désactiver les sons ou les messages pour chaque type d'alerte. Ces alertes sont disponibles uniquement dans certaines zones.

Zone scolaire ou à proximité d'une école : l'appareil émet un son et affiche la distance et la limite de vitesse (si disponible) pour une école ou une zone scolaire sur votre itinéraire.

Réduction de la limite de vitesse : l'appareil émet un son et affiche les réductions de la limite de vitesse à venir pour que vous soyez prêt à ralentir.

Alerte d'excès de vitesse : l'appareil émet un son et une bordure rouge s'affiche autour de l'icône de limite de vitesse lorsque vous dépassez la vitesse autorisée sur le tronçon sur lequel vous roulez.

Passage à niveau : l'appareil émet un son et affiche la distance du prochain passage à niveau.

Passage d'animaux : l'appareil émet un son et affiche la distance de la prochaine zone de passage d'animaux.

Virage : l'appareil émet un son et affiche la distance du prochain virage sur la route.

Trafic ralenti : l'appareil émet un son et affiche la distance du prochain ralentissement du trafic lorsque vous approchez d'une zone de trafic ralenti à une vitesse supérieure à celle du trafic. Pour utiliser cette fonction, votre appareil doit recevoir les informations sur le trafic.

Planning des pauses : l'appareil émet un son et suggère des aires de repos à proximité quand vous avez roulé plus de deux heures sans arrêt.

Activation et désactivation des alertes pour motard

Vous pouvez désactiver toutes les alertes sonores destinées au motard de manière indépendante. Les alertes visuelles s'affichent même lorsque les alertes sonores sont désactivées.

1 Sélectionnez **Paramètres > Assistance au conducteur > Alertes pour motards**.

2 Cochez ou décochez la case à côté de chaque alerte.

Zones de danger fixes et/ou mobiles

AVIS

Garmin décline toute responsabilité quant à l'exactitude ou aux conséquences de l'utilisation d'une base de données pour les zones de danger ou les alertes radars.

REMARQUE : cette fonction est disponible pour certaines régions et sur certains modèles uniquement.

Des informations sur les zones de danger sont disponibles dans certaines zones et sur certains modèles de l'appareil. L'appareil vous avertit lorsque vous vous approchez de positions associées à des zones de danger.

- Dans certaines régions, votre appareil peut recevoir des données de zones de danger fixes et/ou mobiles s'il est connecté à un smartphone qui exécute l'application Garmin Drive.
- Vous pouvez utiliser le logiciel Garmin Express™ (garmin.com/express) pour mettre à jour la base de données de zones de danger stockée sur votre appareil. Vous devez mettre à jour votre appareil régulièrement pour recevoir des informations actuelles sur les zones de danger.

Détection et notifications des incidents

AVERTISSEMENT

L'appareil vous permet d'envoyer votre position à un contact à avertir en cas d'incident. Il s'agit d'une fonction complémentaire qui ne doit pas être utilisée en premier pour solliciter une aide d'urgence. L'application Garmin Drive ne contacte aucun service d'urgence à votre place.

AVIS

Pour utiliser cette fonction, votre appareil doit être connecté à l'application Garmin Drive via la technologie Bluetooth. Vous pouvez indiquer des contacts à avertir en cas d'incident sur votre compte Garmin Drive.

Votre appareil zūmo utilise des capteurs intégrés pour détecter d'éventuels incidents concernant le véhicule.

- Si vous configurez un contact à avertir en cas d'incident, l'appareil peut envoyer un SMS automatique à ce contact lorsqu'il détecte un incident et que votre véhicule ne bouge plus. Le contact peut ainsi obtenir des informations sur votre situation si vous n'êtes pas en mesure de passer un appel ou d'envoyer un message. Pour utiliser cette fonction, votre appareil doit être connecté à l'application Garmin Drive via la technologie Bluetooth, et votre téléphone doit disposer d'une connexion de données mobiles actives pour envoyer un message.
- Si vous n'avez pas configuré de contact à avertir en cas d'incident, l'appareil affiche automatiquement l'adresse la plus proche ou les coordonnées géographiques, si disponibles, lorsqu'il détecte un incident. Cette fonction est utile si vous souhaitez communiquer rapidement votre position aux services d'urgence.
- Si un appareil inReach® est connecté à votre appareil zūmo, vous pouvez envoyer manuellement un SOS lorsque votre appareil zūmo détecte un incident.

Configuration d'un contact à avertir en cas d'incident

Avant de configurer un contact à avertir lorsqu'un incident est détecté, vous devez effectuer les opérations suivantes :

- Connectez votre appareil à Garmin Drive (*Couplage de votre téléphone et de votre casque, page 36*).
- Sélectionnez **Paramètres > Réseaux sans fil** et vérifiez que l'option Appels téléphoniques est activée sur votre téléphone.

L'appareil doit avoir accès à l'application Garmin Drive et au répertoire de votre smartphone pendant la sélection du contact à avertir en cas d'incident. Si vous ne souhaitez pas utiliser votre appareil pour les appels mains libres, vous pouvez désactiver l'option Appels téléphoniques une fois la sélection du contact à avertir en cas d'incident terminée.

- 1 Sélectionnez **Paramètres > Assistance au conducteur > Notification des incidents > Continuer**.

La liste des contacts de votre smartphone s'affiche.

- 2 Sélectionnez un contact, puis sélectionnez **Suivant**.
- 3 Vérifiez le numéro de téléphone du contact, puis sélectionnez **Suivant**.
- 4 Entrez votre nom ou votre pseudo et sélectionnez **OK**.
- 5 Vérifiez le message d'exemple à envoyer en cas d'incident et sélectionnez **Suivant**.
- 6 Suivez les instructions à l'écran pour informer votre contact que vous l'avez ajouté en tant que contact à avertir en cas d'incident.

REMARQUE : le message de notification d'incident inclut le nom ou le pseudo que vous avez entré, mais il n'est pas envoyé depuis votre numéro de téléphone. Le message est envoyé par le biais d'un service tiers. Il est conseillé d'informer votre contact à avertir en cas d'incident que le message proviendra d'un numéro inconnu.

- 7 Sélectionnez **OK**.
- 8 Vérifiez les informations, puis sélectionnez **Enregistrer**.

Annulation d'une notification d'incident

Lorsque l'appareil détecte un incident, un message écrit ou vocal vous informe qu'une notification sera envoyée à votre contact à avertir en cas d'incident. Un compte à rebours de 60 secondes démarre lorsque l'incident est détecté. L'appareil envoie la notification automatiquement à la fin de ce compte à rebours. Si vous ne souhaitez pas envoyer la notification, vous pouvez l'annuler.

Pour ce faire, avant l'expiration du compte à rebours, sélectionnez **Annuler**.

Désactivation des notifications d'incident

Si les notifications d'incident sont désactivées, l'appareil n'envoie pas de SMS lorsqu'il détecte un incident.

- 1 Sélectionnez **Paramètres > Assistance au conducteur > Notification des incidents**.
- 2 Décochez la case **SMS de détec. d'incid..**

Télécommande inReach

La fonction Télécommande inReach vous permet de contrôler votre appareil de communication satellite inReach (vendu séparément) à l'aide de votre appareil zūmo. Vous pouvez envoyer des messages, afficher des bulletins météo, envoyer un SOS et bien plus encore. Rendez-vous sur le site buy.garmin.com pour acheter un appareil inReach.

Connexion d'un appareil inReach

- 1 Rapprochez l'appareil inReach à moins de 3 m (10 pi) de votre appareil zūmo.
- 2 Sur votre appareil zūmo, sélectionnez **Applications > inReach**.
- 3 Suivez les instructions qui s'affichent sur l'écran de votre appareil zūmo pour terminer la procédure de couplage.

Une fois la procédure de couplage terminée, les appareils inReach et zūmo se connectent automatiquement quand ils sont à portée.

Envoi d'un message inReach

Avant de pouvoir envoyer un message inReach à l'aide de votre appareil zūmo, vous devez le coupler avec un appareil inReach compatible (*Connexion d'un appareil inReach, page 13*).

Vous pouvez utiliser votre appareil pour envoyer des messages inReach à vos contacts.

- 1 Sélectionnez **Applications > inReach > **.
- 2 Sélectionnez **Nouveau message**.
- 3 Sélectionnez **Sélectionner des contacts** pour ajouter un ou plusieurs contacts.
- 4 Entrez un message.
- 5 Sélectionnez **Envoyer**.

SOS

En cas d'urgence, vous pouvez contacter le Garmin International Emergency Response Coordination Center (IERCC) à l'aide de votre appareil inReach pour demander de l'aide. En appuyant sur le bouton SOS, vous envoyez un message au Garmin IERCC, qui informe l'équipe de secours appropriée de votre situation. Vous pouvez communiquer avec le Garmin IERCC pendant que vous attendez l'arrivée des secours. N'utilisez la fonction SOS qu'en cas d'urgence.

Lancement d'une procédure de sauvetage

Avant de pouvoir lancer une procédure de sauvetage à l'aide de votre appareil zūmo, vous devez le coupler avec un appareil inReach compatible (*Connexion d'un appareil inReach, page 13*).

AVIS

Quand l'appareil inReach est en mode SOS, ne l'éteignez pas et n'essayez pas de l'éteindre, car cela pourrait perturber le fonctionnement de cette fonction et retarder les services d'assistance en cas d'urgence.

1 Sélectionnez **Applications > inReach**.

2 Sélectionnez .

3 Attendez que le décompte du SOS s'affiche.

L'appareil envoie un message par défaut contenant vos coordonnées au service d'intervention en cas d'urgence.

4 Répondez au message de confirmation envoyé par le service d'intervention.

En répondant, vous indiquez au service d'intervention que vous serez en mesure de communiquer avec lui pendant la procédure de sauvetage.

Au cours des 10 premières minutes du sauvetage, le service d'intervention reçoit une mise à jour de votre position toutes les minutes. Par souci d'économie de la batterie, après les 10 premières minutes l'appareil envoie une mise à jour de position toutes les 10 minutes si vous bougez ou toutes les 30 minutes si vous ne bougez pas.

Annulation d'une procédure de sauvetage

Si vous n'avez plus besoin d'aide, vous pouvez annuler un sauvetage après avoir envoyé le SOS au service d'intervention en cas d'urgence.

Sélectionnez **Annuler SOS > Annuler SOS**.

Votre appareil transmet la demande d'annulation. Quand vous recevez le message de confirmation du service d'intervention, l'appareil reprend son fonctionnement normal.

Affichage des notifications sur le port du casque

Des notifications concernant la législation en matière de port du casque et de lunettes de protection peuvent s'afficher sur votre appareil zūmo la première fois que votre appareil acquiert un signal satellite et lorsque vous approchez d'une zone où s'appliquent des lois spécifiques aux motards.

AVIS

Garmin recommande à tous les motards de porter un casque pour leur sécurité. Les notifications relatives au port du casque ne sont fournies qu'à titre de référence. Elles sont sujettes à changement et ne doivent pas être considérées comme ayant force de loi. Les notifications sur le port du casque ne sont disponibles qu'aux États-Unis et au Canada.

Sélectionnez la notification pour afficher les détails.

Recherches de la législation sur le port du casque

Vous pouvez chercher les législations sur le port du casque en vigueur, par état ou province.

1 Sélectionnez **Applications > Guide sur le port du casque**.

2 Sélectionnez un état ou une province.



Navigation vers votre destination

Itinéraires

Un itinéraire est la direction entre votre position actuelle et une ou plusieurs destinations.

- L'appareil calcule un itinéraire recommandé jusqu'à votre destination en fonction de vos préférences, comme le mode de calcul des itinéraires (*Modification du mode de calcul d'itinéraire, page 16*) et les contournements (*Éviter la circulation, les péages et certaines zones, page 20*).
- L'appareil peut éviter automatiquement les routes qui ne sont pas adaptées au profil de véhicule actif.
- Vous pouvez lancer rapidement la navigation vers votre destination en utilisant l'itinéraire recommandé ou vous pouvez sélectionner un autre itinéraire (*Démarrage d'un itinéraire, page 15*).
- Si vous souhaitez emprunter ou éviter certaines routes, vous pouvez personnaliser votre itinéraire (*Traçage de votre itinéraire, page 19*).
- Vous pouvez ajouter plusieurs destinations à votre itinéraire (*Ajout d'un lieu à votre itinéraire, page 19*).

Démarrage d'un itinéraire

- 1 Sélectionnez **Où aller ?** et cherchez une position.
- 2 Sélectionnez une position.
- 3 Sélectionner une option :
 - Pour lancer la navigation suivant l'itinéraire recommandé, sélectionnez **Go !**.
 - Pour choisir un autre itinéraire, sélectionnez , puis sélectionnez un itinéraire. D'autres itinéraires s'affichent à droite de la carte.
 - Pour modifier l'itinéraire, sélectionnez  > **Modifier itin.**, puis ajouter des points de tracé sur l'itinéraire (*Traçage de votre itinéraire, page 19*).

L'appareil calcule un itinéraire vers la position choisie et vous emmène à l'aide du guidage vocal et d'informations sur la carte (*Votre itinéraire sur la carte, page 17*). Un aperçu des routes principales de votre itinéraire s'affiche dans le bord de la carte pendant quelques secondes.

Si vous devez vous arrêter à des destinations supplémentaires, vous pouvez les ajouter à votre itinéraire (*Ajout d'un lieu à votre itinéraire, page 19*).

Suivre un itinéraire avec Garmin Adventurous Routing™

Votre appareil peut calculer des itinéraires aventureux en favorisant les routes sinueuses et les côtes et en évitant les autoroutes. Grâce à cette fonction, vous pourrez bénéficier de balades encore plus agréables. Toutefois, celle-ci peut augmenter la durée de votre trajet ou la distance qui vous sépare de votre destination finale.

REMARQUE : cette fonction n'est pas disponible sur tous les modèles, ni sur toutes les régions cartographiques.

- 1 Sélectionnez **Où aller ?** > **Catégories**.
- 2 Sélectionnez une sous-catégorie, si besoin est.
- 3 Sélectionnez une position.
- 4 Sélectionnez .
- 5 Utilisez le curseur pour augmenter ou réduire le caractère aventureux de votre itinéraire.
- 6 Sélectionnez **Go !**

Modification du mode de calcul d'itinéraire

- 1 Sélectionnez **Paramètres > Navigation > Méthode de calcul**.
- 2 Sélectionner une option :
 - Sélectionnez **Temps le plus court** pour calculer les itinéraires les plus rapides à parcourir, sachant que la distance à couvrir peut être plus longue.
 - Sélectionnez **En ligne droite** pour calculer des itinéraires point à point (sans routes).
 - Sélectionnez **Distance la plus courte** pour calculer les itinéraires les plus courts en termes de distance, sachant que la durée pour les parcourir peut être plus longue.

Démarrage d'un itinéraire en utilisant la carte

Vous pouvez démarrer un itinéraire en sélectionnant une position sur la carte.

- 1 Sélectionnez **Afficher carte**.
- 2 Faites glisser la carte et effectuez un zoom afin d'afficher la zone à explorer.
- 3 Si besoin, sélectionnez  pour filtrer les points d'intérêt affichés par catégories. Des marqueurs de position (points en couleur) s'affichent sur la carte.
- 4 Sélectionner une option :
 - Sélectionnez un marqueur de position.
 - Sélectionnez un point, tel qu'une rue, une intersection ou une adresse.
- 5 Sélectionnez **Go !**.

Retour à la position d'origine

La première fois que vous lancez un itinéraire pour retourner à la maison, l'appareil vous invite à entrer la position de votre domicile.

- 1 Sélectionnez **Où aller ? > Retour à la maison**.
- 2 Si nécessaire, entrez la position de votre domicile.

Modification de votre position d'origine

- 1 Sélectionnez **Où aller ? >  > Définir l'adresse de domicile**.
- 2 Saisissez de votre position d'origine.

Votre itinéraire sur la carte

En route, l'appareil vous guide jusqu'à destination grâce à des invites vocales et à des informations en haut de la carte. Les informations sur votre prochain changement de direction ou sur la prochaine sortie, ou toute autre action, apparaissent en haut de la carte.



- ① Prochaine action sur l'itinéraire. Indique le prochain virage, la prochaine sortie ou une autre action, ainsi que la voie que vous devez emprunter, le cas échéant.
- ② Distance jusqu'à la prochaine action.
- ③ Nom de la rue ou de la sortie associée à la prochaine action.
- ④ Itinéraire en surbrillance sur la carte.
- ⑤ Prochaine action sur l'itinéraire. Les flèches sur la carte indiquent la position des actions à venir.
- ⑥ Vitesse du véhicule.
- ⑦ Nom de la route sur laquelle vous roulez.
- ⑧ Estimation de l'heure d'arrivée.
ASTUCE : vous pouvez toucher ce champ pour modifier les informations qu'il contient.
- ⑨ Outils de carte. Fournit des outils qui vous permettent d'obtenir plus d'informations sur votre itinéraire et les environs.
- ⑩ Calques de carte. Permet de modifier l'orientation de la carte et d'ajouter des données topographiques ainsi que des images BirdsEye à votre vue de carte.

Assistant de voies de circulation actif

A l'approche d'un changement de direction, d'une sortie ou d'un échangeur lorsque vous suivez un itinéraire, une simulation détaillée de la route apparaît à côté de la carte, le cas échéant. Une ligne de couleur ① indique la voie à emprunter pour le changement de direction.

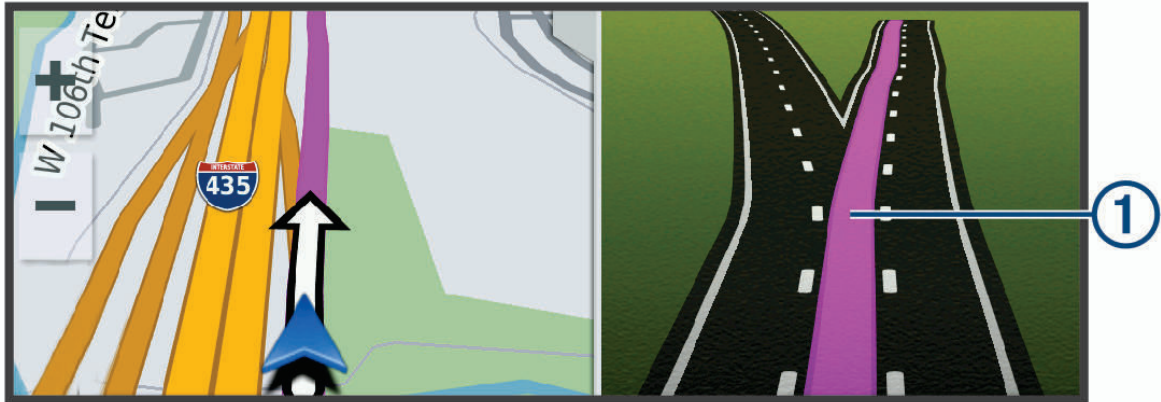

Affichage des virages et des directions

Lorsque vous suivez un itinéraire, vous pouvez afficher les virages, changements de voie et autres changements de direction à venir sur votre itinéraire.

1 Depuis la carte, sélectionnez une option :

- Pour afficher les virages et directions sur votre itinéraire pendant la navigation, sélectionnez  > **Changements de direction.**

L'outil de carte affiche les prochains virages ou changements de direction à côté de la carte. La liste se met automatiquement à jour tout au long de votre itinéraire.

- Pour afficher la liste complète des virages et directions de l'itinéraire, sélectionnez la barre de texte au sommet de la carte.

2 Sélectionnez un virage ou une direction (facultatif).

Des informations détaillées s'affichent. Le cas échéant, une image de l'intersection s'affiche pour les intersections sur les grands axes.

Affichage de l'itinéraire complet sur la carte

1 Lors du suivi d'un itinéraire, sélectionnez n'importe quel point sur la carte.

2 Sélectionnez .

Arrivée à destination

A l'approche de votre destination, l'appareil fournit des informations pour vous aider à terminer votre itinéraire.

-  indique la position de votre destination sur la carte et le guidage vocal vous annonce que vous approchez de votre destination.
- Lorsque vous approchez de votre destination, l'appareil vous invite automatiquement à rechercher une place de parking. Vous pouvez sélectionner Oui pour rechercher les zones de stationnement à proximité (*Parking à proximité de votre destination, page 19*).
- Lorsque vous vous arrêtez à votre destination, l'appareil arrête automatiquement l'itinéraire. Si l'appareil ne détecte pas automatiquement que vous êtes arrivé à destination, vous pouvez sélectionner Arrêter pour terminer l'itinéraire.

Parking à proximité de votre destination

Votre appareil peut vous aider à trouver des places de parking à proximité de votre destination. Lorsque vous approchez de votre destination, l'appareil vous invite automatiquement à rechercher une place de parking.

- 1 Sélectionnez une option :
 - Lorsque l'appareil vous y invite, sélectionnez **Oui** pour rechercher des parkings à proximité.
 - Si l'appareil ne vous y invite pas, sélectionnez **Où aller ?** > **Catégories** > **Parking**, puis sélectionnez  > **Ma destination**.
- 2 Sélectionnez **Filtrer les parkings**, puis sélectionnez une ou plusieurs catégories pour filtrer les parkings selon le nombre de places restantes, le type de parking, le prix ou les modes de paiement acceptés (facultatif).
REMARQUE : les données de parking détaillées ne sont pas disponibles dans toutes les zones ni pour tous les emplacements de parking.
- 3 Sélectionnez un parking, puis **Go !** > **Aj. comme proch arrêt**.
L'appareil vous guide jusqu'à la zone de stationnement.

Modification de votre itinéraire actif

Ajout d'un lieu à votre itinéraire

Afin d'ajouter une position à votre itinéraire, vous devez suivre un itinéraire (*Démarrage d'un itinéraire, page 15*). Vous pouvez ajouter des positions au milieu ou à la fin de votre itinéraire. Par exemple, vous pouvez ajouter une station-service en tant que destination sur votre itinéraire.

ASTUCE : pour créer des itinéraires complexes, avec plusieurs destinations ou arrêts programmés, vous pouvez utiliser la fonction de planification de trajets afin de programmer, planifier et enregistrer un trajet (*Planification d'un trajet, page 50*).

- 1 Sur la carte, sélectionnez  > **Où aller ?**.
- 2 Recherchez une position.
- 3 Sélectionnez une position.
- 4 Sélectionnez **Go !**.
- 5 Sélectionnez une option :
 - Pour ajouter la position en tant que prochaine destination de votre itinéraire, sélectionnez **Aj. comme proch arrêt**.
 - Pour ajouter la position à la fin de votre itinéraire, sélectionnez **Aj. comme der. arrêt**.
 - Pour ajouter la position et modifier l'ordre des destinations sur votre itinéraire, sélectionnez **Ajouter à l'itinéraire actif**.

Votre appareil recalcule l'itinéraire en tenant compte des positions ajoutées et vous guide jusqu'à elles en respectant leur ordre.

Traçage de votre itinéraire

Afin de pouvoir tracer votre itinéraire, vous devez le démarrer (*Démarrage d'un itinéraire, page 15*).

Vous pouvez tracer votre itinéraire à la main pour modifier son parcours. Ainsi, vous avez la possibilité de diriger l'itinéraire vers une certaine route ou le faire passer par une certaine zone sans ajouter de destination.

- 1 Sélectionnez un point quelconque de la carte.
- 2 Sélectionnez **Tracer l'itinéraire**.
ASTUCE : vous pouvez sélectionner  pour agrandir la carte et choisir une position plus précise.
L'appareil passe en mode de traçage d'itinéraire et recalcule l'itinéraire qui passe par les lieux sélectionnés.
- 3 Sélectionnez **Go !**.
- 4 Sélectionnez une option, si nécessaire :
 - Pour ajouter plusieurs points de tracé à l'itinéraire, sélectionnez des positions supplémentaires sur la carte.
 - Pour supprimer un point de tracé, sélectionnez-le, puis sélectionnez **Supprimer**.

Suivi d'un détour

Vous pouvez faire un détour sur une distance donnée à un moment de votre trajet ou un détour en empruntant les routes de votre choix. Cette fonction est utile si vous rencontrez des zones de travaux, des routes barrées ou de mauvaises conditions de circulation.

- 1 Sur la carte, sélectionnez  > **Modifier itin..**
- 2 Sélectionner une option :
 - Pour effectuer un détour sur une distance donnée, sélectionnez **Détour par distance**.
 - Pour effectuer un détour en empruntant une route spécifique de l'itinéraire, sélectionnez **Détour par route**.

Arrêt de l'itinéraire

Sur la carte, sélectionnez  > **Arrêter**.

Eviter la circulation, les péages et certaines zones

Contournement des ralentissements sur votre itinéraire

Pour éviter les contournements, vous devez recevoir les informations de trafic.

Par défaut, l'appareil optimise votre itinéraire en contournant les ralentissements automatiquement. Si vous avez désactivé cette option dans les paramètres de trafic (*Paramètres de trafic, page 57*), vous pouvez tout de même afficher et contourner la circulation manuellement.

- 1 Lorsque vous suivez un itinéraire, sélectionnez  > **Trafic**.
- 2 Sélectionnez **Autre itinéraire**, le cas échéant.
- 3 Sélectionnez **Go !**.

Eviter les routes à péage

Votre appareil peut calculer des itinéraires excluant tout passage par des zones payantes, comme des routes à péages, des ponts à péages ou des péages urbains. Néanmoins, l'appareil peut toujours inclure une zone à péage dans votre itinéraire si aucune autre solution raisonnable n'est possible.

- 1 Sélectionnez **Paramètres > Navigation**.
- 2 Sélectionnez une option :

REMARQUE : le menu peut différer en fonction de votre région et des données cartographiques de votre appareil.

 - Sélectionnez **Routes à péage**.
 - Sélectionnez **Routes à péage > Routes à péage**.
- 3 Sélectionnez une option :
 - Pour recevoir un avertissement systématique avant de calculer un itinéraire passant par une zone à péage, sélectionnez **Toujours demander**.
 - Pour éviter systématiquement les péages, sélectionnez **Éviter**.
 - Pour autoriser systématiquement les péages, sélectionnez **Autoriser**.
- 4 Sélectionnez **Enregistrer**.

Contourner les itinéraires qui requièrent une vignette

Si les données cartographiques de votre appareil contiennent des informations détaillées sur les vignettes, vous pouvez éviter ou autoriser les routes exigeant des vignettes pour chaque pays.

REMARQUE : cette fonction n'est pas disponible dans toutes les zones.

- 1 Sélectionnez **Paramètres > Navigation > Routes à péage > Vignettes**.
- 2 Sélectionnez un pays.
- 3 Sélectionnez une option :
 - Pour recevoir un avertissement systématique avant de traverser une zone exigeant des vignettes, sélectionnez **Toujours demander**.
 - Pour éviter systématiquement les routes exigeant des vignettes, sélectionnez **Éviter**.
 - Pour autoriser systématiquement les routes exigeant des vignettes, sélectionnez **Autoriser**.
- 4 Sélectionnez **Enregistrer**.

Contournement de caractéristiques routières

- 1 Sélectionnez **Paramètres > Navigation > Contournements**.
- 2 Sélectionnez les caractéristiques routières que vous souhaitez éviter dans vos itinéraires, puis sélectionnez **Enregistrer**.

REMARQUE : les itinéraires longue distance peuvent inclure des autoroutes même lorsque vous activez l'option permettant de les éviter.

Contournements personnalisés

Les contournements personnalisés vous permettent de sélectionner les zones et les sections de route spécifiques à éviter. Lorsque l'appareil calcule un itinéraire, il évite ces zones et ces routes, sauf s'il ne trouve aucun autre itinéraire raisonnable.

Contournement d'une route

- 1 Sélectionnez **Paramètres > Navigation > Contournements perso..**
- 2 Sélectionnez **Ajout. route à évit..**
- 3 Sélectionnez le point de départ de la section de route à éviter, puis sélectionnez **Suivant**.
- 4 Sélectionnez le point d'arrivée de la section de route, puis sélectionnez **Suivant**.
- 5 Sélectionnez **OK**.

Contournement d'une zone

- 1 Sélectionnez **Paramètres > Navigation > Contournements perso..**
- 2 Si nécessaire, sélectionnez **Ajouter un contournement**.
- 3 Sélectionnez **Ajouter une zone à éviter**.
- 4 Sélectionnez le coin supérieur gauche de la zone à éviter, puis sélectionnez **Suivant**.
- 5 Sélectionnez le coin inférieur droit de la zone à éviter, puis sélectionnez **Suivant**.
La zone sélectionnée est ombrée sur la carte.
- 6 Sélectionnez **OK**.

Désactivation d'un contournement personnalisé

Vous pouvez désactiver un contournement personnalisé sans le supprimer.

- 1 Sélectionnez **Paramètres > Navigation > Contournements perso..**
- 2 Sélectionnez un contournement.
- 3 Sélectionnez  > **Désactiver**.

Suppression des contournements personnalisés

- 1 Sélectionnez **Paramètres > Navigation > Contournements perso.** > .
- 2 Sélectionner une option :
 - Pour supprimer tous les contournements personnalisés, sélectionnez **Tout sélectionner > Supprimer.**
 - Pour supprimer un contournement personnalisé, sélectionnez-le, puis sélectionnez **Supprimer.**

Navigation à vol d'oiseau

Si vous vous déplacez sans suivre la route, vous pouvez utiliser le mode En ligne droite.

Sélectionnez **Paramètres > Navigation > Méthode de calcul > En ligne droite > Enregistrer.**

L'appareil ignore les routes et calcule les itinéraires en traçant des lignes droites entre les destinations.

Calcul de la consommation

Vous pouvez configurer votre appareil de manière à estimer votre consommation de carburant, vous avertir dès que vous approchez la distance maximale estimée avec le carburant restant, et proposer des arrêts à la station-service en fonction du niveau estimé de carburant restant dans votre réservoir. Quand le calcul de la consommation est activé,  indique le statut de carburant actuel.

Blanc : la fonction de calcul de la consommation est désactivée, ou l'appareil n'est pas connecté au support de montage pour moto.

Vert : la limite de carburant estimée est au-dessus de la valeur de l'avertissement du niveau de carburant.

Jaune : la limite de carburant estimée est en-dessous de la valeur de l'avertissement du niveau de carburant.

Rouge : la distance estimée restante par rapport au réservoir est égale à 0.

Activation du calcul de la consommation

Avant de pouvoir activer le calcul de la consommation, l'appareil doit être en mode moto ou en mode tout terrain et placé dans le support de montage pour moto.

Lorsque vous activez le calcul de la consommation, une jauge carburant apparaît sur le calculateur de voyage ([Affichage de la page d'informations sur le trajet, page 34](#)).

- 1 Remplissez votre réservoir.
- 2 Sélectionnez **Applications > Paramètres de carburant > Calcul de la consommation.**
- 3 Sélectionnez la **Distance parcourue avec un plein.**
- 4 Saisissez la distance que le véhicule peut parcourir avec un plein de carburant puis sélectionnez **OK.**

Configuration de l'avertissement niveau de carburant faible

Vous pouvez configurer l'appareil pour qu'il vous avertisse lorsque le niveau de carburant est faible.

REMARQUE : pour que l'avertissement niveau de carburant faible fonctionne, l'appareil doit être fixé au support de montage pour moto.

- 1 Activez le calcul de la consommation ([Activation du calcul de la consommation, page 22](#)).
- 2 Sélectionnez **Avert. carburant restant.**
- 3 Entrez une distance, puis sélectionnez **OK.**

Lorsqu'il vous reste juste assez de carburant pour parcourir la distance que vous avez entrée, un avertissement niveau de carburant faible apparaît sur la page Carte.

Réinitialisation du kilométrage du réservoir de carburant

Lorsque vous faites le plein, vous êtes invité à réinitialiser le kilométrage du réservoir de carburant de l'appareil afin de suivre précisément la quantité restante de carburant.

Sélectionnez **Applications > Paramètres de carburant > Réinit. niveau carburant.**

Activation des stations-service dynamiques

Avant de pouvoir activer les stations-services dynamiques, l'appareil doit être en mode moto, placé dans le support de montage pour moto et le suivi du carburant doit être activé.

Vous pouvez configurer l'appareil de sorte à proposer des arrêts à des stations-service suivant le niveau estimé de carburant restant dans votre réservoir.

Sélectionnez **Applications > Paramètres de carburant > Stations-service dynamiques**.

Recherche et enregistrement de destinations

Les cartes chargées dans votre appareil contiennent des positions, telles que des restaurants, des hôtels, des centres auto et des informations détaillées sur les rues. Le menu Où aller ? vous aide à trouver votre destination par le biais de différentes méthodes permettant de parcourir, rechercher et enregistrer ces informations.

- Saisissez des termes de recherche pour rechercher rapidement toutes les informations de position ([Recherche d'une position à l'aide de la barre de recherche, page 23](#)).
- Parcourez ou recherchez des points d'intérêt préchargés par catégories ([Points d'intérêt, page 24](#)).
- Recherchez et publiez des check-ins pour les points d'intérêt Foursquare® ([Recherche de points d'intérêt Foursquare, page 28](#)).
- Utilisez des outils de recherche pour trouver des positions spécifiques, comme des adresses, des intersections ou des coordonnées géographiques ([Outils de recherche, page 27](#)).
- Effectuez des recherches à proximité d'une autre ville ou région ([Modification de la zone de recherche, page 26](#)).
- Enregistrez vos positions préférées pour les retrouver facilement plus tard ([Enregistrement de positions, page 30](#)).
- Revenez à des destinations récentes ([Affichage des destinations récentes, page 29](#)).

Recherche d'une position à l'aide de la barre de recherche

Vous pouvez utiliser la barre de recherche pour trouver une position en indiquant une catégorie, le nom d'une enseigne, une adresse ou le nom d'une ville.

- 1 Sélectionnez **Où aller ?**.
- 2 Sélectionnez **Rechercher** dans la barre de recherche.
- 3 Saisissez tout ou partie du terme de recherche.
L'appareil vous suggère des termes de recherche sous la barre de recherche.
- 4 Sélectionnez une option :
 - Pour rechercher un type d'activité commerciale, saisissez le nom d'une catégorie (« cinémas », par exemple).
 - Pour rechercher une entreprise par son nom, entrez le nom entier ou une partie de celui-ci.
 - Pour rechercher une adresse à proximité, entrez le numéro et le nom de la rue.
 - Pour rechercher une adresse dans une autre ville, entrez le numéro et le nom de la rue, ainsi que la ville et le département.
 - Pour rechercher une ville, entrez son nom et le département où elle se trouve.
 - Pour rechercher des coordonnées, entrez la latitude et la longitude.
- 5 Sélectionnez une option :
 - Pour effectuer une recherche à l'aide d'un terme de recherche suggéré, sélectionnez ce terme.
 - Pour effectuer une recherche à l'aide du texte que vous avez saisi, sélectionnez .
- 6 Sélectionnez une position le cas échéant.

Points d'intérêt

AVIS

Il vous incombe de comprendre et de respecter les éventuelles règles et lois concernant les points d'intérêt.

Un point d'intérêt est un lieu qui peut s'avérer utile ou être potentiellement intéressant. Les points d'intérêt sont organisés par catégories et peuvent inclure des destinations de voyage prisées, comme des stations-service, des restaurants, des hôtels et des attractions.



Recherche d'une position par catégorie

- 1 Sélectionnez **Où aller ?**.
- 2 Sélectionnez une catégorie ou choisissez **Catégories**.
- 3 Sélectionnez une sous-catégorie, si besoin est.
- 4 Sélectionnez une position.

Navigation vers des points d'intérêt au sein d'un lieu

REMARQUE : il est possible que cette fonction ne soit pas disponible dans toutes les zones ni pour tous les modèles de produits.

Vous pouvez créer un itinéraire vers un point d'intérêt (POI) au sein d'un lieu plus vaste, comme une boutique dans un centre commercial, ou un terminal particulier au sein d'un aéroport.

- 1 Sélectionnez **Où aller ? > Rechercher**.
- 2 Sélectionnez une option :
 - Pour rechercher le lieu, saisissez son nom ou son adresse, sélectionnez  et passez à l'étape 3.
 - Pour rechercher le point d'intérêt, saisissez son nom, sélectionnez  et passez à l'étape 5.

- 3 Sélectionnez le lieu.

Une liste de catégories apparaît en dessous du lieu, comme des restaurants, des sociétés de location de véhicules ou des terminaux.

- 4 Sélectionnez une catégorie.
- 5 Sélectionnez le point d'intérêt puis **Go !**.

L'appareil crée un itinéraire vers la zone de parking ou l'entrée la plus proche du point d'intérêt qui vous intéresse. Lorsque vous arrivez à destination, un drapeau à damiers indique la zone de parking recommandée. Un point étiqueté indique la position du point d'intérêt au sein du lieu.

Explorer un lieu

REMARQUE : il est possible que cette fonction ne soit pas disponible dans toutes les zones ni pour tous les modèles de produits.

Vous pouvez afficher une liste de tous les points d'intérêt situés à proximité d'un lieu.

- 1 Sélectionnez un lieu.
- 2 Sélectionnez  > **Explorer ce lieu**.

Affichage de vos points d'intérêt Garmin Explore™

- 1 Sélectionnez **Où aller ? > Explore**.
- 2 Sélectionnez un type de données.
- 3 Sélectionnez un élément pour afficher les détails.

Synchronisation des données d'un compte Garmin Explore

Avant de pouvoir synchroniser des données de compte, vous devez vous connecter à l'application Garmin Drive et activer Garmin Explore.





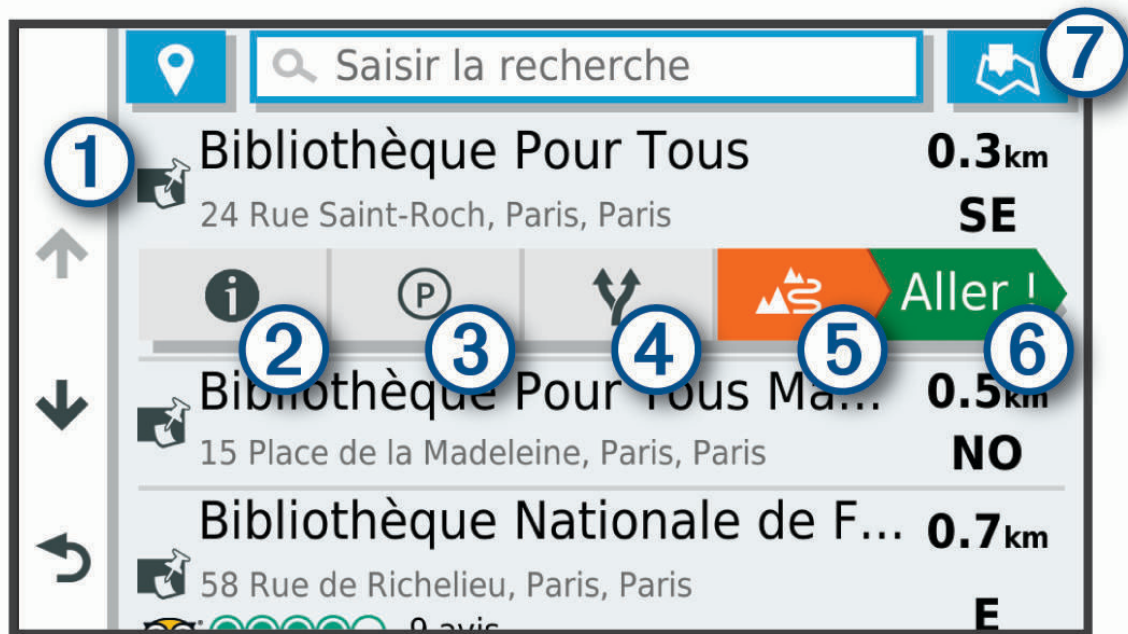

Vous pouvez synchroniser des données, comme les tracés, avec votre compte. Ainsi, vos données restent disponibles sur tous vos appareils compatibles. Votre appareil effectue une synchronisation périodique automatique de vos données avec votre compte. Vous pouvez aussi lancer une synchronisation manuelle des données à tout moment.

- 1 Sélectionnez **Où aller ? > Explore**.
- 2 Sélectionnez  > **Synch. données Explore**.

Résultats de la recherche de position

Par défaut, les résultats de la recherche de position s'affichent dans une liste, avec la position la plus proche au sommet. Vous pouvez faire défiler la liste pour afficher plus de résultats.



①	Sélectionnez une position pour afficher le menu des options.
② 	Sélectionnez pour afficher des informations détaillées sur la position sélectionnée.
③ 	Sélectionnez pour trouver les zones de stationnement proches de la position.
④ 	Sélectionnez pour afficher les autres itinéraires vers les positions.
⑤ 	Sélectionnez pour lancer la navigation vers la position avec Garmin Adventurous Routing.
⑥ 	Sélectionnez pour lancer la navigation vers la position en suivant l'itinéraire recommandé.
⑦ 	Sélectionnez pour afficher les résultats de la recherche sur la carte.

Résultats d'une recherche de position sur la carte

Vous pouvez choisir d'afficher les résultats d'une recherche de position sur la carte plutôt que dans une liste. Dans les résultats de la recherche de position, sélectionnez . La position la plus proche s'affiche au centre de la carte et des informations de base sur la position sélectionnée apparaissent au bas de la carte.



①	Faites glisser la carte pour voir d'autres résultats de la recherche.
②	Autres résultats de la recherche. Sélectionnez pour afficher une autre position.
③	Résumé de la position sélectionnée. Sélectionnez pour afficher des informations détaillées sur la position sélectionnée.
④ Go !	Sélectionnez pour lancer la navigation vers la position en suivant l'itinéraire recommandé.
⑤ 	Sélectionnez pour afficher les résultats de la recherche dans une liste.

Modification de la zone de recherche

Par défaut, votre appareil lance une recherche près de votre position actuelle. Vous pouvez aussi lancer la recherche dans d'autres zones, comme près de votre destination, près d'une autre ville ou le long de votre itinéraire actif.

- 1 Sélectionnez **Où aller ?**.
- 2 Sélectionnez .
- 3 Sélectionnez une option.

Parking

Votre appareil zūmo inclut des données de parking détaillées qui vous aident à trouver des parkings proches selon le nombre de places restantes, le type de parking, le prix ou les modes de paiement acceptés.

REMARQUE : les données de parking détaillées ne sont pas disponibles dans toutes les zones ni pour tous les emplacements de parking.

Recherche de parking à proximité de votre position actuelle

- 1 Sélectionnez **Où aller ? > Catégories > Parking**.
- 2 Sélectionnez **Filtrer les parkings**, puis sélectionnez une ou plusieurs catégories pour filtrer les parkings selon le nombre de places restantes, le type de parking, le prix ou les modes de paiement acceptés (facultatif).
REMARQUE : les données de parking détaillées ne sont pas disponibles dans toutes les zones ni pour tous les emplacements de parking.
- 3 Sélectionnez la position d'un parking.
- 4 Sélectionnez **Go !**.

Recherche d'un parking à proximité d'une position spécifique

- 1 Recherchez une position.
- 2 Sélectionnez une position dans les résultats de la recherche.
- 3 Sélectionnez **P**.
Une liste de zones de stationnement à proximité de la position sélectionnée s'affiche.
- 4 Sélectionnez **Filtrer les parkings** et sélectionnez une ou plusieurs catégories pour filtrer les parkings selon le nombre de places restantes, le type de parking, le prix ou les modes de paiement acceptés (facultatif).
REMARQUE : les données de parking détaillées ne sont pas disponibles dans toutes les zones ni pour tous les emplacements de parking.
- 5 Sélectionnez la position d'un parking.
- 6 Sélectionnez **Go !**.

Présentation des couleurs et des symboles liés aux parkings

Les positions de parking qui incluent des données de parking détaillées présentent un code couleur indiquant la chance de trouver une place. Des symboles indiquent le type de parking disponible (rue ou parc de stationnement), des informations sur les prix et le type de paiement.

Vous pouvez afficher la légende de ces couleurs et symboles sur l'appareil.

Dans les résultats de la recherche de parking, sélectionnez **i**.

Outils de recherche

Les outils de recherche vous permettent de rechercher des types de lieux spécifiques en répondant à des instructions présentées à l'écran.

Recherche d'une adresse

REMARQUE : l'ordre des étapes peut changer en fonction des données cartographiques chargées sur votre appareil.

- 1 Sélectionnez **Où aller ?**.
- 2 Si besoin, sélectionnez **📍** pour effectuer une recherche à proximité d'une autre ville ou zone.
- 3 Sélectionnez **Adresse**.
- 4 Suivez les instructions à l'écran pour saisir des informations d'adresse.
- 5 Sélectionnez l'adresse de votre choix.

Recherche d'une intersection

Vous pouvez rechercher une intersection ou un carrefour entre deux rues, autoroutes ou autres voies.

- 1 Sélectionnez **Où aller ? > Intersections**.
- 2 Suivez les instructions à l'écran pour saisir des informations de rue.
- 3 Sélectionnez l'intersection qui vous intéresse.

Recherche d'une position à l'aide de coordonnées

Il est possible de rechercher une position à partir de la latitude et de la longitude.

- 1 Sélectionnez **Où aller ? > Coordonnées**.
- 2 Si nécessaire, sélectionnez  et modifiez le format des coordonnées ou le datum (système géodésique).
- 3 Saisissez les coordonnées de latitude et de longitude.
- 4 Sélectionnez **Afficher sur la carte**.

Recherche de points d'intérêt HISTORY

REMARQUE : cette fonction n'est pas disponible sur tous les modèles, ni sur toutes les régions cartographiques.

AVIS

Il vous incombe de comprendre et de respecter les éventuelles règles et lois concernant les campings et points d'intérêt.

Votre appareil comprend des points d'intérêt HISTORY qui vous permettent de trouver des lieux historiques et des attractions touristiques et culturelles, comme des bâtiments historiques, des monuments, des musées et des lieux d'événements historiques notables, et d'en savoir plus sur ces derniers.

- 1 Sélectionnez **Où aller ? > HISTORY®**.
- 2 Sélectionnez une catégorie.
- 3 Sélectionnez une position.
- 4 Sélectionnez  pour afficher une photo et un bref résumé de l'histoire du lieu.

Foursquare

Foursquare est un réseau social basé sur la position. Votre appareil inclut des millions de points d'intérêt Foursquare préchargés, indiqués par le logo Foursquare dans les résultats de recherche de positions.

Vous pouvez vous connecter à votre compte Foursquare à l'aide de l'application Garmin Drive sur votre smartphone compatible. Ceci vous permet de voir les détails des lieux Foursquare, d'effectuer un check-in pour un lieu et de rechercher des points d'intérêt dans la base de données en ligne Foursquare.

Connexion à votre compte Foursquare

Afin de pouvoir utiliser cette fonction, vous devez d'abord connecter votre appareil à un téléphone compatible exécutant l'application Garmin Drive ([Couplage de votre téléphone et de votre casque, page 36](#)).

- 1 Sur votre smartphone, ouvrez l'application Garmin Drive.
- 2 Sélectionnez  > **Foursquare®** > **Connexion**.
- 3 Saisissez vos informations de connexion Foursquare.

Recherche de points d'intérêt Foursquare

Vous pouvez rechercher les points d'intérêt Foursquare chargés sur votre appareil. Quand votre appareil est connecté à votre compte Foursquare à l'aide de l'application Garmin Drive, la recherche renvoie les résultats les plus récents de la base de données en ligne Foursquare et des résultats personnalisés de votre compte utilisateur Foursquare ([Connexion à votre compte Foursquare, page 28](#)).

Sélectionnez **Où aller ? > Foursquare®**.

Affichage des détails d'un lieu Foursquare

Avant de pouvoir utiliser cette fonction, vous devez connecter votre appareil à votre compte Foursquare à l'aide de l'application Garmin Drive ([Connexion à votre compte Foursquare, page 28](#)).

Vous pouvez afficher des informations de position Foursquare détaillées, comme les évaluations des utilisateurs, les tarifs de restaurant et les heures d'ouverture.

- 1 Dans les résultats de recherche des positions, sélectionnez un point d'intérêt Foursquare.
- 2 Sélectionnez .

Check-ins avec Foursquare

Avant de pouvoir utiliser cette fonction, vous devez connecter votre appareil à votre compte Foursquare à l'aide de l'application Garmin Drive (*Connexion à votre compte Foursquare, page 28*).

- 1 Sélectionnez **Où aller ? > Foursquare® > Check In.**
- 2 Sélectionnez un point d'intérêt.
- 3 Sélectionnez **i** > **Check In.**

Tripadvisor

AVIS

Garmin décline toute responsabilité quant à la précision et à la pertinence des informations Tripadvisor.

Il vous incombe de comprendre et de respecter les éventuelles règles et lois concernant les points d'intérêt.

Votre appareil inclut les notes des utilisateurs de Tripadvisor. Les notes Tripadvisor s'affichent automatiquement dans la liste des résultats de recherche pour les restaurants, hôtels et lieux touristiques. Vous pouvez également rechercher des points d'intérêt Tripadvisor à proximité et trier les résultats par distance ou popularité.

Recherche de points d'intérêt Tripadvisor

- 1 Sélectionnez **Où aller ? > Tripadvisor.**
- 2 Sélectionnez une catégorie.
Une liste de points d'intérêt Tripadvisor à proximité correspondant à la catégorie sélectionnée s'affiche.
- 3 Sélectionnez **Trier les résultats** pour tirer les résultats de la recherche selon la distance ou la popularité (facultatif).

Affichage des destinations récentes

Votre appareil stocke un historique des 50 dernières destinations.

Sélectionnez **Où aller ? > Récents.**

Suppression de la liste des destinations récentes

Sélectionnez **Où aller ? > Récents > ≡ > Effacer > Oui.**

Affichage d'informations sur la position actuelle

Vous pouvez utiliser la page *Où suis-je ?* pour afficher les informations sur votre position actuelle. Cette fonction est utile si vous souhaitez communiquer rapidement votre position aux services d'urgence.

Sur la carte, sélectionnez le véhicule.

Recherche de services d'urgence et de stations-service

Vous pouvez utiliser la page *Où suis-je ?* pour trouver les hôpitaux, les postes de police et les stations-service les plus proches.

- 1 Sur la carte, sélectionnez le véhicule.
- 2 Sélectionnez **Hôpitaux, Postes de police, Carburant** ou **Assistance routière.**
REMARQUE : certaines catégories de service sont disponibles uniquement dans certaines zones.
La liste des positions pour les services sélectionnés apparaît, avec les positions les plus proches en premier.
- 3 Sélectionnez une position.
- 4 Sélectionnez une option :
 - Pour naviguer vers la position de votre choix, sélectionnez **Go !**.
 - Pour afficher le numéro de téléphone et d'autres informations sur la position, sélectionnez **i**.

Directions jusqu'à votre position actuelle

Si vous devez indiquer à quelqu'un comment se rendre à la position où vous vous trouvez, votre appareil peut vous fournir une liste de directions.

- 1 Sur la carte, sélectionnez le véhicule.
- 2 Sélectionnez  > **Directions vers moi**.
- 3 Sélectionnez une position de départ.
- 4 Choisissez **Sélect.**.

Ajout d'un raccourci

Vous pouvez ajouter des raccourcis au menu Où aller ?. Un raccourci peut pointer sur une position, une catégorie ou un outil de recherche.

Le menu Où aller ? peut contenir jusqu'à 36 icônes.

- 1 Sélectionnez **Où aller ?** > **Ajouter un raccourci**.
- 2 Sélectionnez un élément.

Suppression d'un raccourci

- 1 Sélectionnez **Où aller ?** >  > **Supprimer raccourci(s)**.
- 2 Sélectionnez un raccourci à supprimer.
- 3 Sélectionnez à nouveau le raccourci pour confirmer votre choix.
- 4 Sélectionnez **OK**.

Enregistrement de positions

Enregistrement d'une position

- 1 Cherchez une position (*Recherche d'une position par catégorie, page 24*).
- 2 Sélectionnez une position dans les résultats de la recherche.
- 3 Sélectionnez  > **Enregistrer**.
- 4 Saisissez un nom, puis sélectionnez **OK**.

Enregistrement d'une position à partir de la carte

Vous pouvez enregistrer une position en sélectionnant une position sur la carte.

- 1 Sélectionnez **Afficher carte**.
- 2 Faites glisser la carte et effectuez un zoom afin d'afficher la zone à explorer.
- 3 Sélectionnez un point, tel qu'une rue, une intersection ou une adresse.
- 4 Sélectionnez **Enregistrer**.
- 5 Sélectionnez une ou plusieurs options :
 - Pour modifier le nom d'une position, sélectionnez **Nom** et entrez un nouveau nom.
 - Pour changer le marqueur de la position, sélectionnez **Symbole cartographique**.
 - Pour attribuer une catégorie de collection, sélectionnez **Collections**.
- 6 Sélectionnez **OK**.

Enregistrement de votre position actuelle

- 1 Sur la carte, sélectionnez l'icône du véhicule.
- 2 Sélectionnez **Enregistrer**.
- 3 Saisissez un nom, puis sélectionnez **OK**.
- 4 Sélectionnez **OK**.

Modification d'une position enregistrée

- 1 Sélectionnez **Où aller ? > Enregistré(e)**.
- 2 Si nécessaire, sélectionnez une catégorie.
- 3 Sélectionnez une position.
- 4 Sélectionnez **i**.
- 5 Sélectionnez **☰** > **Modifier**.
- 6 Sélectionner une option :
 - Sélectionnez **Nom**.
 - Sélectionnez **Numéro de téléphone**.
 - Sélectionnez **Catégories** pour attribuer des catégories à la position enregistrée.
 - Sélectionnez **Modifier le symbole cartographique** pour changer le symbole utilisé et marquer la position enregistrée sur une carte.
- 7 Modifiez les informations.
- 8 Sélectionnez **OK**.

Suppression d'une position enregistrée

REMARQUE : une fois supprimées, les positions sont définitivement perdues.

- 1 Sélectionnez **Où aller ? > Enregistré(e)**.
- 2 Sélectionnez **☰** > **Supprimer le/les favoris**.
- 3 Cochez la case en regard des positions enregistrées à supprimer, puis sélectionnez **Supprimer**.

Utilisation de la carte

Vous pouvez utiliser la carte pour suivre un itinéraire ([Votre itinéraire sur la carte, page 17](#)) ou pour afficher la carte de vos alentours lorsqu'aucun itinéraire n'est actif.

- 1 Sélectionnez **Afficher carte**.
- 2 Sélectionnez un point quelconque de la carte.
- 3 Sélectionnez une option :
 - Faites glisser la carte pour la déplacer vers la gauche, la droite, en haut ou en bas.
 - Pour effectuer un zoom avant ou arrière, sélectionnez **+** ou **-**.
 - Pour basculer entre l'affichage Nord en haut et l'affichage 3D, sélectionnez **▲**.
 - Pour filtrer les points d'intérêt affichés par catégories, sélectionnez **Q**.
 - Pour démarrer un itinéraire, sélectionnez une position sur la carte puis **Go !** ([Démarrage d'un itinéraire en utilisant la carte, page 16](#)).

Outils de carte

Avec les outils de carte, vous accédez rapidement aux informations et aux fonctions de l'appareil dont vous avez besoin lorsque la carte est affichée. Lorsque vous activez un outil de carte, il apparaît dans un volet sur le bord de la carte.

Arrêter : arrête la navigation sur l'itinéraire actif.

Modifier itin. : permet de faire un détour ou d'ignorer des positions sur votre itinéraire ([Modification de votre itinéraire actif, page 19](#)).

Silencieux : désactive le son de l'appareil.

Villes sur l'itinéraire : affiche les villes et services à l'approche le long de votre itinéraire actif ou le long d'une autoroute.

À venir : affiche les positions à venir le long de votre itinéraire ou sur la route que vous empruntez ([Sur mon itinéraire, page 32](#)).

Altitude : affiche les modifications de l'altitude sur votre itinéraire.

Trafic : affiche les conditions de circulation sur votre itinéraire ou dans votre zone ([Affichage des problèmes de circulation à venir, page 34](#)). Cette fonction n'est pas disponible dans toutes les zones ni pour tous les modèles d'appareil.

Données du trajet : affiche des données de trajet personnalisables, comme la vitesse ou le kilométrage ([Affichage des données de trajet sur la carte, page 33](#)).

Enregistreur des tracés : affiche les données de tracé de votre itinéraire actif.

Changements de direction : affiche la liste des prochains changements de direction ([Affichage des virages et des directions, page 18](#)).

Téléphone : affiche la liste des appels téléphoniques récents à partir de votre téléphone connecté et affiche les options en communication pendant un que vous passez un appel.

Météo : affiche les conditions météo dans votre zone.

Signaler zone de danger : permet de signaler une zone de danger ou une alerte radar. Cet outil n'est disponible que lorsque les données de zones de dangers fixes et mobiles sont disponibles sur votre appareil et que vous êtes connecté à l'application Garmin Drive ([Couplage de votre téléphone et de votre casque, page 36](#)).

Lecteur audio : affiche les commandes du lecteur audio ainsi que des informations sur les fichiers multimédias.

Virée grpe : affiche la distance et la direction des participants de votre virée en groupe ([Virée en groupe, page 41](#)).

Radio : permet d'utiliser la fonction Push-to-Talk avec un casque Bluetooth compatible ([Activation de la technologie Push-to-Talk avec un casque, page 44](#)).

Affichage d'un outil de carte

1 Sur la carte, sélectionnez .

2 Sélectionnez un outil de carte.

L'outil de carte apparaît dans un volet sur le bord de la carte.

3 Lorsque vous avez terminé d'utiliser l'outil de carte, sélectionnez .

Sur mon itinéraire

L'outil À venir fournit des informations sur les positions à venir sur votre itinéraire ou sur la route que vous avez empruntée. Vous pouvez voir les points d'intérêt à sur votre itinéraire par catégorie, notamment les restaurants, les stations-service ou les aires de repos.

Vous pouvez personnaliser trois catégories à afficher dans l'outil À venir.

Affichage des positions à venir

1 Sur la carte, sélectionnez  > **À venir**.

Lorsque vous voyagez, l'outil Carte affiche le lieu suivant le long de votre route ou itinéraire.

2 Sélectionner une option :

- Si l'outil Carte affiche des catégories, sélectionnez une catégorie pour afficher une liste des lieux proches dans cette catégorie.
- Si l'outil Carte affiche les prochains lieux, sélectionnez un lieu pour afficher les détails de la position ou démarrer un itinéraire vers ce lieu.

Personnalisation des catégories Sur mon itinéraire

Vous pouvez changer les catégories de position qui s'affichent dans l'outil À venir.

1 Sur la carte, sélectionnez  > **À venir**.

2 Sélectionnez une catégorie.

3 Sélectionnez .

4 Sélectionner une option :

- Pour monter ou descendre une catégorie dans la liste, sélectionnez la flèche située en regard du nom de la catégorie et faites-la glisser.
- Pour modifier une catégorie, sélectionnez-la.
- Pour créer une catégorie personnalisée, sélectionnez une catégorie, sélectionnez **Recherche personnalisée**, puis entrez le nom d'une entreprise ou d'une catégorie.

5 Sélectionnez **Enregistrer**.

Villes sur l'itinéraire

Lorsque vous voyagez sur une autoroute ou suivez un itinéraire qui comprend une autoroute, l'outil Villes sur l'itinéraire fournit des informations sur les prochaines villes le long de l'autoroute. Pour chaque ville, l'outil Carte affiche la distance depuis la sortie de l'autoroute et les services disponibles de manière identique aux informations sur les panneaux routiers d'autoroute.

Affichage des prochaines villes et des services à proximité des sorties

1 Sur la carte, sélectionnez  > **Villes sur l'itinéraire**.

Lorsque vous voyagez le long d'une autoroute ou d'un itinéraire actif, l'outil Carte affiche des informations sur les prochaines villes et sorties.

2 Sélectionnez une ville.

L'appareil affiche une liste de points d'intérêt situés à la sortie de la ville sélectionnée, comme les stations-service, les hébergements ou les restaurants.

3 Sélectionnez un lieu, puis sélectionnez **Go !** pour lancer la navigation.

Informations sur le trajet

Affichage des données de trajet sur la carte

Sur la carte, sélectionnez  > **Données du trajet**.

Personnalisation des champs de données de trajet

1 Sur la carte, sélectionnez  > **Données du trajet**.

2 Sélectionnez un champ de données de trajet.

3 Sélectionnez une option.

Le nouveau champ de données de trajet apparaît dans l'outil Carte des données de trajet.

Affichage de la page d'informations sur le trajet

La page d'informations sur le trajet indique votre vitesse et vous fournit des données statistiques concernant votre voyage.

Depuis la carte, sélectionnez **Vitesse**.

Réinitialisation des informations sur le trajet

- 1 Depuis la carte, sélectionnez **Vitesse**.
- 2 Sélectionnez  > **Réinitialiser donnée(s)**.
- 3 Sélectionnez une option :
 - Si vous ne suivez pas d'itinéraire, sélectionnez **Tout sélectionner** pour réinitialiser tous les champs de données, à l'exception de l'indicateur de vitesse, sur la première page.
 - Sélectionnez **Réinitialiser les données générales** pour réinitialiser les informations contenues dans le calculateur de voyage.
 - Sélectionnez **Réinit. vitesse maximale** pour réinitialiser la vitesse maximale.
 - Sélectionnez **Réinitialiser trajet B** pour réinitialiser l'odomètre.

Affichage des problèmes de circulation à venir

AVIS

Garmin décline toute responsabilité quant à la précision et à l'opportunité des informations sur le trafic.

Pour utiliser cette fonction, votre appareil doit recevoir des données sur le trafic ([Trafic](#), page 40).

Vous pouvez afficher les problèmes de circulation à venir sur votre itinéraire ou sur la route que vous suivez.

- 1 Lorsque vous suivez un itinéraire, sélectionnez  > **Trafic**.
Le problème de circulation le plus proche apparaît dans un volet sur la droite de la carte.
- 2 Sélectionnez le problème de circulation pour afficher des informations supplémentaires.

Visualisation du trafic sur la carte

La carte de trafic indique l'état de la circulation et les ralentissements sur les routes à proximité à l'aide de codes couleur.

- 1 Dans le menu principal, sélectionnez **Applications** > **Trafic**.
- 2 Si nécessaire, sélectionnez  > **Légende** pour afficher la légende correspondant à la carte de trafic.

Recherche des problèmes de circulation

- 1 Dans le menu principal, sélectionnez **Applications** > **Trafic**.
- 2 Sélectionnez  > **Incidents**.
- 3 Sélectionnez un élément dans la liste.
- 4 S'il y a plusieurs problèmes de circulation, utilisez les flèches pour afficher les autres ralentissements.

Personnalisation de la carte

Personnalisation des calques de la carte

Vous pouvez choisir les données qui apparaîtront sur la carte, telles que les icônes de points d'intérêt et de conditions de circulation.

- 1 Sélectionnez **Paramètres** > **Crte et véhic.** > **Calques de carte**.
- 2 Sélectionnez les calques à ajouter à la carte, puis sélectionnez **Enregistrer**.

Modification du champ de données cartographiques

- 1 Sur la carte, sélectionnez un champ de données.
REMARQUE : vous ne pouvez pas personnaliser le champ Vitesse.
- 2 Sélectionnez un type de données à afficher.

Modification des boutons de la carte

- 1 Sur la carte, maintenez enfoncé un bouton de la carte.
- 2 Sélectionner une option :
 - Pour remplacer un bouton de la carte, sélectionnez-en un, puis choisissez le bouton à afficher.
 - Pour supprimer un bouton de la carte, sélectionnez .
- 3 Sélectionnez **Enregistrer**.

Modification de la perspective de la carte

- 1 Sélectionnez **Paramètres** > **Crte et véhic.** > **Affichage carte routière**.
- 2 Sélectionnez une option :
 - Sélectionnez **Tracé en haut** pour afficher la carte en deux dimensions (2D). La direction à suivre est indiquée en haut de la carte.
 - Sélectionnez **Nord en haut** pour afficher la carte en 2D avec le nord en haut de la carte.
 - Sélectionnez **3-D** pour afficher la carte en trois dimensions.
- 3 Sélectionnez **Enregistrer**.

Services Live, info-traffic et fonctions pour smartphone

AVERTISSEMENT

Pour éviter toute distraction, ignorez les notifications pendant que vous conduisez. Sinon vous risquez de provoquer un accident pouvant causer des blessures graves, voire la mort.

AVIS

Garmin décline toute responsabilité quant à la précision et à l'opportunité des informations sur le trafic.

L'application Garmin Drive permet à votre appareil de recevoir des Smart Notifications et des informations en temps réel, comme des données de trafic en temps réel et des infos sur la météo.

Données de trafic en temps réel : envoie des données de trafic en direct sur votre appareil, comme les incidents de circulation, les retards, les zones de travaux et les routes barrées ([Trafic, page 40](#)).

Informations météo : envoie des prévisions météo, des informations sur les conditions routières et des données de radar météo en temps réel sur votre appareil ([Affichage des prévisions météo, page 52](#)).

Smart Notifications : affiche des notifications et des messages liés à votre téléphone sur votre appareil. Cette fonction n'est pas disponible pour toutes les langues.

Appel mains libres : permet de passer et de recevoir des appels téléphoniques via l'appareil à l'aide de votre casque Bluetooth connecté.

Envoyer des positions vers l'appareil : permet d'envoyer des positions de votre smartphone vers votre appareil de navigation.





Publication de check-in Foursquare : permet de publier des check-ins sur les positions Foursquare à partir de votre appareil de navigation ([Check-ins avec Foursquare, page 29](#)).

Icônes d'état de la fonction Bluetooth

Les icônes d'état s'affichent dans les paramètres Bluetooth à côté de chaque appareil couplé.

Sélectionnez **Paramètres > Réseaux sans fil**.

- Si l'icône est grise, la fonction est désactivée ou déconnectée pour l'appareil en question.
- Si l'icône est colorée, la fonction est activée et connectée pour l'appareil en question.

	Appel mains libres
	Notifications intelligentes
	Services et fonctions Garmin Drive
	Diffusion multimédia
	Le casque est connecté.

Couplage de votre téléphone et de votre casque

La première fois que vous allumez votre appareil, vous êtes invité à coupler votre téléphone et votre casque. Si besoin, vous pouvez terminer la configuration plus tard en sélectionnant **Paramètres > Finir configuration**. Vous devez coupler votre appareil zūmo avec votre téléphone et votre casque Bluetooth pour utiliser certaines fonctions Bluetooth. Une fois les appareils couplés, ils se connectent automatiquement l'un à l'autre lorsqu'ils sont allumés et à portée.

Certaines fonctions requièrent aussi l'application Garmin Drive. Vous pouvez vous connecter à l'application Garmin Drive pendant le couplage ou après.

- 1 Placez votre appareil zūmo et votre casque ou téléphone à moins de 3 m (10 pi) l'un de l'autre.
- 2 Sur votre casque ou téléphone, activez la technologie sans fil Bluetooth, puis activez l'option Découvrable. Pour plus d'informations, reportez-vous au manuel d'utilisation du casque ou du téléphone.
- 3 Sur votre appareil zūmo, sélectionnez **Paramètres > Réseaux sans fil**.
- 4 Si besoin, cochez la case pour activer la technologie Bluetooth.
- 5 Sélectionnez **Rechercher les appareils**, puis choisissez votre casque ou téléphone dans la liste des appareils à proximité.
- 6 Suivez les instructions à l'écran pour coupler votre casque ou téléphone avec votre appareil.

Smart Notifications

Quand votre appareil est connecté à l'application Garmin Drive, vous pouvez afficher les notifications de votre smartphone sur votre appareil zūmo, notamment les SMS, les appels entrants et les rendez-vous du calendrier.

REMARQUE : une fois votre appareil de navigation connecté à l'application Garmin Drive, vous devrez peut-être attendre quelques minutes avant de recevoir des notifications. L'icône  est colorée dans les paramètres Bluetooth quand les Smart Notifications sont connectées et actives ([Icônes d'état de la fonction Bluetooth, page 36](#)).

Réception de notifications

AVERTISSEMENT

Pour éviter toute distraction, ignorez les notifications pendant que vous conduisez. Sinon vous risquez de provoquer un accident pouvant causer des blessures graves, voire la mort.

Afin de pouvoir utiliser cette fonction, vous devez d'abord connecter votre appareil à un smartphone compatible exécutant l'application Garmin Drive (*Couplage de votre téléphone et de votre casque, page 36*).

Sur la majorité des pages, une fenêtre contextuelle s'affiche lorsque l'appareil reçoit une notification de votre smartphone. Si le véhicule est en mouvement, vous ne devez pas consulter les notifications si c'est vous qui êtes au volant.

REMARQUE : si une carte est affichée, les notifications s'affichent dans un outil de carte.

- Pour ignorer une notification, sélectionnez **OK**.

La fenêtre contextuelle se ferme, mais la notification reste active sur votre téléphone.

- Pour afficher une notification, sélectionnez **Afficher**.
- Pour écouter une notification, sélectionnez **Afficher > Lire**.

L'appareil lit la notification grâce à la technologie TTS (Text-To-Speech - texte vocalisé). Cette fonction n'est pas disponible pour toutes les langues.

- Pour effectuer des actions supplémentaires, comme ignorer la notification à partir de votre téléphone, sélectionnez **Afficher** et choisissez une option.

REMARQUE : certaines actions supplémentaires sont disponibles uniquement pour certains types de notification et doivent être prises en charge par l'application qui génère la notification.

Réception de notifications lorsque la carte est affichée

AVERTISSEMENT

Ne lisez pas les notifications lorsque vous conduisez et n'y répondez pas non plus. Si vous le faites, vous pourriez être distrait par l'écran et vous risquez un accident pouvant causer des blessures graves, voire mortelles.

Pour pouvoir utiliser cette fonction, vous devez d'abord connecter votre appareil à un téléphone compatible exécutant l'application Garmin Drive (*Couplage de votre téléphone et de votre casque, page 36*).

Lorsque la carte est affichée, les nouvelles notifications s'affichent dans un outil de carte au bord de l'écran. Si le véhicule est en mouvement, vous ne devez pas consulter les notifications si c'est vous qui êtes au volant.

- Pour ignorer une notification, sélectionnez **X** ou attendez que la fenêtre contextuelle disparaisse.

La fenêtre contextuelle se ferme, mais la notification reste active sur votre téléphone.

- Pour afficher une notification, sélectionnez le texte de la notification.
- Pour écouter la notification, sélectionnez **Lire le message**.

L'appareil lit la notification grâce à la technologie TTS (Text-To-Speech - texte vocalisé). Cette fonction n'est pas disponible pour toutes les langues.

- Pour effectuer des actions supplémentaires, comme ignorer la notification à partir de votre téléphone, sélectionnez **Afficher** et choisissez une option.

REMARQUE : certaines actions supplémentaires sont disponibles uniquement pour certains types de notification et doivent être prises en charge par l'application qui génère la notification.

Affichage de la liste des notifications

Vous pouvez afficher une liste de toutes les notifications actives.

1 Sélectionnez **Applications** > **Smart Notifications**.

La liste des notifications s'affiche. Les notifications non lues s'affichent en noir et les notifications déjà lues s'affichent en gris.

2 Sélectionnez une option :

- Pour afficher une notification, sélectionnez la description de la notification.
- Pour écouter une notification, sélectionnez ►.

L'appareil lit la notification grâce à la technologie TTS (Text-To-Speech - texte vocalisé). Cette fonction n'est pas disponible pour toutes les langues.

Appel mains libres

REMARQUE : bien que la plupart des téléphones et casques soient pris en charge, nous ne pouvons pas garantir la compatibilité d'un téléphone ou casque en particulier. Il est possible que toutes les fonctions ne soient pas disponibles sur votre téléphone.

La technologie sans fil Bluetooth vous permet de connecter votre appareil à votre téléphone portable et à votre casque sans fil compatibles pour l'utiliser comme un appareil mains libres. Pour consulter la liste des appareils compatibles, rendez-vous sur www.garmin.com/bluetooth.

Appels téléphoniques

1 Sélectionnez **Applications** > **Téléphone**.

2 Sélectionner une option :

- Pour composer un numéro, sélectionnez **Composer**, entrez un numéro de téléphone, puis sélectionnez **Composer**.
- Pour afficher le numéro des appels récents, manqués, récemment composés ou reçus, sélectionnez **Historique des appels**, sélectionnez un journal, puis choisissez un numéro et sélectionnez **Appeler** pour le composer.
- Pour appeler un contact de votre répertoire, sélectionnez **Répertoire**, sélectionnez un contact, puis sélectionnez **Appeler**.
- Pour appeler une position de point d'intérêt tel qu'un restaurant ou une attraction, sélectionnez **Parcourir les catégories**, sélectionnez une catégorie, sélectionnez une position et sélectionnez **Appeler**.

Appel au domicile

Pour pouvoir appeler votre domicile, vous devez entrer le numéro de téléphone correspondant.

Sélectionnez **Applications** > **Téléphone** > **Appel maison**.

Appel à l'aide de la numérotation vocale

1 Sélectionnez **Applications** > **Téléphone** > **Recherche Vocale**.

2 Écoutez les instructions vocales.

3 Dites **Appeler**, puis prononcez le nom du contact, le numéro de téléphone ou le lieu que vous souhaitez appeler.

Utilisation des options en communication

Les options en communication sont disponibles lorsque vous répondez à un appel. Certaines options peuvent ne pas être compatibles avec votre téléphone.

ASTUCE : si vous fermez la page des options en communication, vous pouvez l'ouvrir à nouveau en sélectionnant  sur n'importe quel écran. Vous pouvez également sélectionner l'appelant sur la carte.

- Pour configurer un appel de conférence, sélectionnez **Ajouter un appel**.
- Pour transférer l'audio vers votre téléphone, sélectionnez **Appel en cours sur syst. navig.**
ASTUCE : vous pouvez utiliser cette fonction en cas d'appel confidentiel ou pour désactiver la connexion Bluetooth tout en poursuivant votre appel.
- Pour utiliser le clavier numérique, sélectionnez **Pavé numérique**.
ASTUCE : cette fonction peut être utile si vous souhaitez utiliser un système automatisé de type messagerie vocale.
- Pour désactiver le microphone, sélectionnez **Silencieux**.
- Pour raccrocher, sélectionnez **Fin d'appel**.

Configuration des fonctions Bluetooth sur votre appareil Apple®

Toutes les fonctions Bluetooth compatibles sont activées par défaut lorsque vous couplez votre téléphone. Vous pouvez activer, désactiver ou personnaliser certaines fonctions.

Désactivation des fonctions Bluetooth (iPhone®)

Toutes les fonctions Bluetooth compatibles sont activées par défaut lorsque vous couplez votre téléphone. Vous pouvez désactiver certaines fonctions Bluetooth tout en restant connecté à d'autres fonctions.

- 1 Sélectionnez **Paramètres > Réseaux sans fil**.
- 2 Sélectionner une option :
 - Pour désactiver toutes les fonctions Bluetooth, décochez la case Bluetooth.
 - Pour désactiver les appels mains libres, sélectionnez le nom du téléphone et décochez la case **Appels téléphoniques**.

Configuration des fonctions Bluetooth pour votre smartphone avec Android™

Toutes les fonctions Bluetooth compatibles sont activées par défaut lorsque vous couplez votre téléphone. Vous pouvez activer, désactiver ou personnaliser certaines fonctions.

Désactivation des fonctions Bluetooth (Android)

Toutes les fonctions Bluetooth compatibles sont activées par défaut lorsque vous couplez votre téléphone. Vous pouvez désactiver certaines fonctions Bluetooth tout en restant connecté à d'autres fonctions.

- 1 Sélectionnez **Paramètres > Réseaux sans fil**.
- 2 Sélectionner une option :
 - Pour désactiver toutes les fonctions Bluetooth, décochez la case Bluetooth.
 - Pour ne désactiver que les appels mains libres, sélectionnez le nom du téléphone et décochez la case **Appels téléphoniques**.

Déconnexion d'un appareil Bluetooth

Vous pouvez déconnecter temporairement un appareil Bluetooth sans le supprimer de la liste des périphériques couplés. L'appareil Bluetooth pourra se connecter automatiquement à votre appareil zūmo par la suite.

- 1 Sélectionnez **Paramètres > Réseaux sans fil**.
- 2 Sélectionnez l'appareil à déconnecter.
- 3 Sélectionnez **Déconnecter**.

Suppression d'un téléphone couplé

Vous pouvez supprimer un téléphone couplé pour l'empêcher de se connecter automatiquement à votre appareil.

- 1 Sélectionnez **Paramètres** > **Réseaux sans fil**.
- 2 Sélectionnez le téléphone, puis **Oublier appareil**.

Trafic

AVIS

Garmin décline toute responsabilité quant à la précision et à l'opportunité des informations sur le trafic.

Votre appareil peut vous fournir des informations sur l'état du trafic ou sur votre itinéraire. Vous pouvez régler votre appareil de façon à ce qu'il recalculé votre itinéraire et cherche un nouveau parcours pour contourner la circulation lorsqu'un retard important est prévu à cause d'un problème de circulation sur votre itinéraire actif (*Paramètres de trafic, page 57*). La carte du trafic vous permet de parcourir la carte à la recherche des problèmes de circulation dans votre zone.

Pour vous fournir des informations sur le trafic, votre appareil doit recevoir des données de trafic.

- Tous les modèles de produit peuvent recevoir les données de trafic sans abonnement via l'application Garmin Drive .

Les données sur le trafic ne sont pas disponibles dans toutes les zones. Pour obtenir des informations sur les zones de couverture du service d'info-traffic, consultez le site garmin.com/traffic.

Réception de données d'info-traffic via votre smartphone

Votre appareil peut recevoir des données d'info-traffic sans abonnement lorsqu'il est connecté à un smartphone qui exécute l'application Garmin Drive.

- 1 Connectez votre appareil à l'application Garmin Drive (*Couplage de votre téléphone et de votre casque, page 36*).
- 2 Sur votre appareil zūmo, sélectionnez **Paramètres** > **Trafic**, et vérifiez que la case **Trafic** est bien cochée.

Réception des données d'info-traffic à l'aide d'un récepteur d'info-traffic

AVIS

La chaleur que dégagent certains pare-brise (en métal) est susceptible d'affecter les performances du récepteur d'info-traffic.

Un récepteur d'info-traffic reçoit des données de trafic via un signal sans fil, lorsque celui-ci est disponible. Pour recevoir les données de trafic avec un réseau sans fil, l'appareil doit être connecté à l'allume-cigare à l'aide d'un câble d'alimentation compatible pour l'info-traffic. Un récepteur d'info-traffic est fourni avec certains modèles de produit (*Trafic, page 40*). .

Les données sur le trafic ne sont pas disponibles dans toutes les zones. Pour obtenir des informations sur les zones de couverture du service d'info-traffic, consultez le site garmin.com/traffic.

Connectez l'appareil à l'allume-cigare à l'aide du câble d'alimentation compatible avec l'info-traffic (*Montage de l'appareil dans une automobile, page 10*).

Si le modèle de votre produit comprend les données de trafic, le câble allume-cigare fourni avec votre appareil est compatible avec l'info-traffic.

Lorsque vous vous trouvez dans une zone de couverture du trafic, vous pouvez afficher des informations sur le trafic et ainsi contourner plus facilement la circulation.

Abonnement pour le récepteur d'info-traffic

Un abonnement aux services d'info-traffic de la région est inclus avec la plupart des récepteurs d'info-traffic. Vous pouvez ajouter des abonnements pour d'autres régions sur votre récepteur d'info-traffic. Pour plus d'informations, consultez la page garmin.com/traffic.

Affichage des abonnements aux services d'info-traffic

Sélectionnez **Paramètres > Trafic > Abonnements**.

Ajout d'un abonnement

Vous pouvez acheter des abonnements à des services d'info-traffic pour d'autres régions ou pays.

- 1 Sélectionnez **Paramètres > Trafic**.
- 2 Sélectionnez **Abonnements > +**.
- 3 Notez l'ID du récepteur d'info-traffic FM.
- 4 Rendez-vous sur garmin.com/fmtraffic pour vous abonner et recevoir un code composé de 25 caractères.
Le code d'abonnement info-traffic ne peut pas être réutilisé. Vous devez obtenir un nouveau code chaque fois que vous renouvelez votre abonnement au service. Si vous possédez plusieurs récepteurs d'info-traffic FM, vous devez obtenir un nouveau code pour chaque récepteur.
- 5 Sélectionnez **Suivant** sur votre appareil.
- 6 Saisissez le code.
- 7 Sélectionnez **OK**.

Visualisation du trafic sur la carte

La carte de trafic indique l'état de la circulation et les ralentissements sur les routes à proximité à l'aide de codes couleur.

- 1 Dans le menu principal, sélectionnez **Applications > Trafic**.
- 2 Si nécessaire, sélectionnez **☰ > Légende** pour afficher la légende correspondant à la carte de trafic.

Recherche des problèmes de circulation

- 1 Dans le menu principal, sélectionnez **Applications > Trafic**.
- 2 Sélectionnez **☰ > Incidents**.
- 3 Sélectionnez un élément dans la liste.
- 4 S'il y a plusieurs problèmes de circulation, utilisez les flèches pour afficher les autres ralentissements.

Utilisation des applications

Virée en groupe

L'application Virée en groupe vous permet de coordonner les virées et de communiquer avec les participants à proximité à l'aide de messages texte prédéfinis, de positions de carte en temps réel et de communications vocales.

REMARQUE : avant de pouvoir utiliser l'application Group Ride, vous devez installer un accessoire pour les virées en groupe. Rendez-vous sur le site garmin.com pour acheter un accessoire pour les virées en groupe.

Démarrage d'une virée en groupe

Vous pouvez créer une virée en groupe qui vous permet de choisir le canal de la radio du groupe, d'afficher et de supprimer les participants à votre virée en groupe et de définir un nom pour cette virée.

- 1 Dans le menu principal, sélectionnez **Virée grpe > Démarrer une virée en groupe**.
- 2 Saisissez votre nom, puis sélectionnez **OK**.
- 3 Si nécessaire, sélectionnez le canal radio, sélectionnez **Suivant**.
- 4 Saisissez le nom de la virée, puis sélectionnez **OK**.
Lorsque les participants rejoignent votre virée en groupe, leurs noms apparaissent sur la liste.
- 5 Sélectionnez **Démarrer**.
La virée en groupe commence une fois que tous les participants se sont synchronisés avec la virée.

Rejoindre une virée en groupe

Vous pouvez rejoindre une virée en groupe à proximité créée par un autre participant.

REMARQUE : sur certains modèles, l'application Virée en groupe se trouve dans le menu des applications.

- 1 Dans le menu principal, sélectionnez **Virée grpe** > **Virées en groupe à proximité**.
- 2 Sélectionnez une virée en groupe à proximité, puis sélectionnez **Rejoindre**.

Rejoindre une virée en groupe récente

Vous pouvez rejoindre l'une de vos dix virées en groupe les plus récentes.

- 1 Dans le menu principal, sélectionnez **Virée grpe** > **Virées en groupe récentes**.
- 2 Sélectionnez une virée en groupe récente et sélectionnez **Rejoindre**.

Ajout de participants à une virée de groupe

Vous pouvez ajouter des participants à une virée de groupe déjà en cours.

- 1 Dans le menu principal, sélectionnez **Virée grpe**.
- 2 Si nécessaire, sélectionnez .
- 3 Sélectionnez **Ajout**.
Lorsque de nouveaux participants rejoignent la virée de groupe, ils apparaissent sur la liste.
- 4 Sélectionnez **Continuer**.

Diffusion d'un message

AVERTISSEMENT

Vous ne devez pas lire vos messages pendant que vous conduisez, ni en écrire et y répondre. Si vous le faites, vous pourriez être distrait par l'écran et vous risquez un accident pouvant causer des blessures, voire la mort.

Vous pouvez diffuser un message prédéfini aux participants de votre virée en groupe en cours qui se trouvent à portée de la radio VHF.

- 1 Dans le menu principal, sélectionnez **Virée grpe**.
- 2 Au besoin, sélectionnez .
- 3 Sélectionnez **Diffuser au groupe**.
- 4 Choisissez un message prérédigé, puis sélectionnez **Envoyer**.

Diffusion d'une position

AVERTISSEMENT

Lorsque vous conduisez, n'interagissez pas avec l'écran pour diffuser votre position. Si vous le faites, vous pourriez être distrait par l'écran et vous risquez un accident pouvant causer des blessures graves, voire mortelles.

Vous pouvez diffuser une position aux participants de votre virée en groupe en cours qui se trouvent à portée de la radio VHF.

- 1 Dans le menu principal, sélectionnez **Virée grpe**.
- 2 Au besoin, sélectionnez .
- 3 Sélectionnez **Diffuser au groupe** > **Diffuser une position**, puis sélectionnez une position.
- 4 Sélectionnez **Partager**.

Affichage d'une notification de virée de groupe

AVERTISSEMENT

Ne lisez aucune notification lorsque vous conduisez et n'y répondez pas non plus. Si vous le faites, vous pourriez être distrait par l'écran et vous risquez un accident pouvant causer des blessures graves, voire mortelles.

Sur la plupart des pages, une notification s'affiche lorsque l'appareil reçoit un message ou un emplacement de virée de groupe diffusé. Vous pouvez également afficher les notifications de virée de groupe dans l'application Virée de groupe.

REMARQUE : lorsque la carte est affichée, les nouvelles notifications s'affichent dans un outil de carte au bord de l'écran.

- 1 Dans le menu principal, sélectionnez **Virée grpe** > , puis sélectionnez une notification.
- 2 Sélectionnez **Go !** pour naviguer jusqu'à une position enregistrée.

Sortie d'une virée de groupe

- 1 Dans le menu principal, sélectionnez **Virée grpe**.
- 2 Si nécessaire, sélectionnez .
- 3 Sélectionnez **Quitter** > **Continuer**.

Paramètres de virée de groupe

Dans le menu principal, sélectionnez **Virée grpe** > .

Modifier nom du participant : vous permet de définir le nom qui s'affiche pendant une virée de groupe. Ce paramètre n'est pas disponible pendant une virée de groupe en cours.

Étiquettes des participants sur la carte : définit l'étiquette à afficher sur chaque participant actif sur la carte.

Voir tracés sur la carte : affiche le tracé que chaque participant du groupe prend sur la carte.

Zoom automatique sur le groupe : permet de zoomer automatiquement sur la virée de groupe active sur la carte.

Réinitial. param. par défaut : permet de réinitialiser tous les paramètres de la virée de groupe sur les valeurs par défaut. Ce paramètre n'est pas disponible pendant une virée de groupe en cours.

Radio

REMARQUE : cette fonction n'est pas disponible sur tous les modèles.

Vous pouvez utiliser l'application radio pour créer des préséglages radio, sélectionner un canal radio et sélectionner des codes de silencieux. Pour utiliser cette fonction, vous devez connecter l'appareil et l'antenne au support de la Group Ride Radio. L'appareil zūmo configure automatiquement les paramètres radio lorsque vous rejoignez ou créez une virée en groupe.

Sélection d'une station préséglée

REMARQUE : pour certains modèles de produits, l'application Radio se trouve dans le menu des applications.

- 1 Dans le menu principal, sélectionnez **Radio**.
- 2 Sélectionner une option :
 - Pour faire défiler les préséglages disponibles, sélectionnez ▲ ou ▼.
 - Pour sélectionner un préséglage dans le menu, sélectionnez **Préréglage**.

Sélection d'un canal radio

- 1 Dans le menu principal, sélectionnez **Radio**.
- 2 Sélectionner une option :
 - Pour vous déplacer vers un autre canal, sélectionnez + ou -.
 - Pour sélectionner un canal MURS dans le menu, sélectionnez **Canal**.

Réglage du silencieux

Vous pouvez régler le silencieux et basculer entre les modes CTCSS, DCS et Silencieux ouvert pour améliorer la qualité audio et éviter les interférences radio dans votre zone.

- 1 Dans le menu principal, sélectionnez **Radio**.
- 2 Sélectionner une option :
 - Pour choisir un code de silencieux dans le mode actuel, sélectionnez **+** ou **-**.
 - Pour régler le mode silencieux, sélectionnez **Ouvert**.

Ajout d'un préréglage radio personnalisé

- 1 Sélectionnez **Radio** > **Préréglage** > **+**.
- 2 Sélectionnez **+** ou **-** pour sélectionner un canal et un code de silencieux.
- 3 Sélectionnez **Enregistrer**.

Sélection d'un son Bien reçu

Vous pouvez sélectionner le son émis par les autres appareils lorsque vous utilisez votre radio.



- 1 Sélectionnez **Radio** >  > **Son Bien reçu**.
- 2 Sélectionnez un son Bien reçu.
L'appareil émet le son sélectionné.
- 3 Sélectionnez **Enregistrer**.

Mise hors tension de la radio

Sélectionnez **Radio** >  > **Continuer**.

Activation de la technologie Push-to-Talk avec un casque

Vous pouvez activer les commandes Push-to-Talk avec un casque Bluetooth compatible. Cela vous permet de transmettre votre voix à l'aide de la fonction de numérotation vocale de votre casque.

- 1 Sélectionnez **Radio** >  > **Appuyer pour parler dans le casque**.
- 2 Si besoin, suivez les instructions à l'écran pour coupler votre casque avec l'appareil.
- 3 Sélectionnez **Appuyer pour parler dans le casque**.
- 4 Sélectionnez .

Transmission de votre voix

Pour pouvoir transmettre votre voix, vous devez coupler votre appareil zūmo avec un casque Bluetooth compatible ou connecter le microphone.

Vous pouvez transmettre votre voix via la radio à l'aide du microphone connecté ou d'un casque Bluetooth compatible.

REMARQUE : pour certains modèles de produits, l'application Radio se trouve dans le menu des applications.

Sélectionner une option :

- Maintenez enfoncé le bouton Push-to-Talk sur le côté du microphone connecté.
- Dans le menu principal, sélectionnez **Radio** > **Appuyer pour parler**.
- Utilisez la fonction de recherche vocale de votre casque Bluetooth connecté (*Activation de la technologie Push-to-Talk avec un casque, page 44*).

ASTUCE : vous pouvez appuyer sur le bouton de pause ou d'arrêt pour fermer manuellement la radio.

REMARQUE : vous devez activer le paramètre **Appuyer pour parler dans le casque** pour utiliser cette fonction. (*Paramètres de la radio, page 45*).

Réglage du volume de la radio

- 1 Sélectionnez **Radio** > .
- 2 Réglez le volume à l'aide des curseurs.

Paramètres de la radio

Dans le menu principal, sélectionnez **Radio** > .





Appuyer pour parler dans le casque : vous permet de transmettre votre voix à l'aide du bouton Push-to-Talk de votre casque compatible.

Son Bien reçu : permet de définir le son Bien reçu émis par l'appareil lorsque vous utilisez la radio.

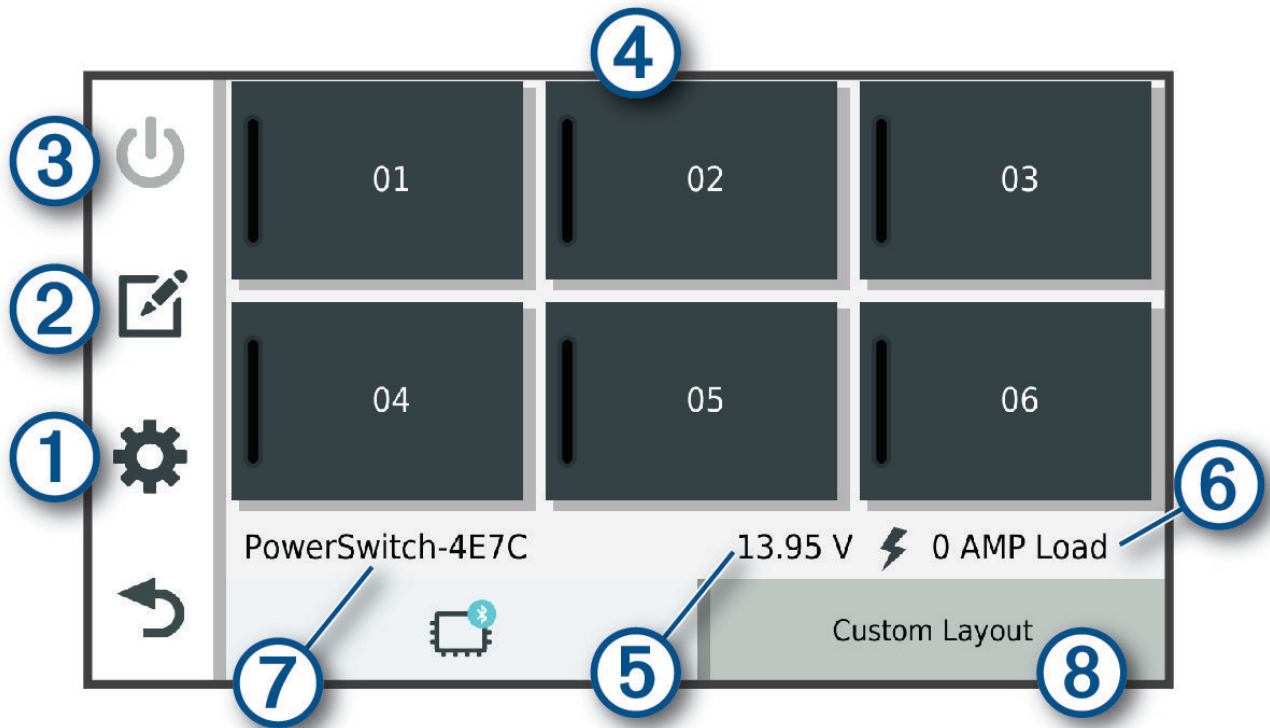
Réinitial. param. par défaut : restaure tous les paramètres radio et les préréglages par défaut.

Application Garmin PowerSwitch™



	Ouvre le menu des paramètres de l'application
	Passe en mode d'édition pour personnaliser la disposition et les fonctions de l'application
	Désactive toutes les sorties
	Active chaque sortie connectée
	Affiche la tension d'entrée
	Affiche l'intensité totale de l'appareil Garmin PowerSwitch sélectionné
	Affiche le nom de l'appareil
	Affiche les onglets de l'appareil Garmin PowerSwitch et les onglets de disposition personnalisée

Activation d'un commutateur d'alimentation



Avant de pouvoir utiliser l'application Garmin PowerSwitch pour activer un commutateur, vous devez installer votre appareil Garmin PowerSwitch dans votre véhicule et le coupler avec l'application Garmin PowerSwitch.

Dans l'application Garmin PowerSwitch, sélectionnez un bouton d'alimentation pour activer ou désactiver un commutateur.

Désactivation de tous les commutateurs

Sélectionnez .

Personnalisation d'un bouton

- 1 Sur l'écran de l'application Garmin PowerSwitch, sélectionnez .
L'application passe en mode d'édition.
- 2 Sélectionnez  sur le bouton que vous voulez personnaliser.
- 3 Sélectionner une option :
 - Pour modifier le nom du bouton, sélectionnez le champ **Étiquette du bouton** et saisissez un nom.
 - Pour ajouter une icône au bouton, sélectionnez le champ **Icône**, puis sélectionnez une icône.
 - Pour modifier la couleur du bouton, sélectionnez une couleur.
 - Pour modifier le mode du bouton, sélectionnez un mode de bouton.
 - Pour régler l'intensité du commutateur, utilisez le curseur.
 - Pour définir le bouton à activer avec une entrée de commande, sélectionnez une entrée de commande.
- 4 Sélectionnez .
- 5 Sélectionnez **OK**.

Affectation d'un commutateur à une entrée de commande



Avant de pouvoir utiliser les fonctions d'entrée de commande, vous devez connecter une entrée de commande à votre appareil Garmin PowerSwitch (*Connexion d'une entrée de commande*, page 68).

Vous pouvez attribuer un ou plusieurs commutateurs à activer lorsque l'appareil Garmin PowerSwitch reçoit un signal d'une entrée de commande.



- 1 Sélectionnez .
- 2 Sélectionnez votre appareil Garmin PowerSwitch.
- 3 Sélectionnez une entrée de commande.
- 4 Sélectionnez un ou plusieurs commutateurs.

Ajout d'une disposition personnalisée



Vous pouvez ajouter un onglet de disposition personnalisé à l'application Garmin PowerSwitch. Les boutons ajoutés à une disposition personnalisée peuvent contrôler plusieurs commutateurs à la fois.

- 1 Dans l'application Garmin PowerSwitch, sélectionnez .
L'appareil passe en mode d'édition.
- 2 Sélectionnez .



Ajout d'un bouton à une disposition personnalisée

- 1 Dans l'application Garmin PowerSwitch, sélectionnez un onglet de disposition personnalisée.
- 2 Sélectionnez .
L'application passe en mode d'édition.
- 3 Sélectionnez **Bouton Ajouter**.
- 4 Sur le nouveau bouton, sélectionnez .
- 5 Sélectionner une option :
 - Pour modifier le nom du bouton, sélectionnez le champ **Étiquette du bouton** et saisissez un nom.
 - Pour ajouter une icône au bouton, sélectionnez le champ **Icône**, puis sélectionnez une icône.
 - Pour modifier la couleur du bouton, sélectionnez une couleur.
- 6 Sélectionnez **Ajouter l'action**.
- 7 Si nécessaire, sélectionnez un appareil Garmin PowerSwitch et un commutateur.
- 8 Sélectionnez une action :
 - Pour que le bouton active ou désactive le commutateur à chaque pression, sélectionnez **Basculer**.
 - Pour que le bouton active le commutateur, sélectionnez **Activer**.
 - Pour que le bouton désactive le commutateur, sélectionnez **Éteindre**.
- 9 Sélectionnez un mode pour le bouton :
 - Pour que le bouton s'active d'une simple pression, sélectionnez **Standard**.
 - Pour que le bouton s'active uniquement lorsque vous appuyez dessus, sélectionnez **Momentané**.
 - Pour que le bouton s'allume et s'éteigne de manière répétée, sélectionnez **Alternance**, puis sélectionnez des intervalles de temps.
- 10 Si possible, utilisez le curseur pour régler la luminosité des lumières.
- 11 Sélectionnez .
- 12 Si nécessaire, sélectionnez **Ajouter l'action** pour ajouter des actions supplémentaires au bouton.
Vous pouvez ajouter une action pour chaque commutateur de l'appareil Garmin PowerSwitch.

Organisation des boutons dans une disposition personnalisée

- 1 Dans l'application Garmin PowerSwitch, sélectionnez un onglet de disposition personnalisée.
- 2 Sélectionnez .
L'application passe en mode d'édition.
- 3 Sur le bouton que vous souhaitez déplacer, maintenez le symbole  enfoncé et faites glisser le bouton vers une autre position.

Suppression d'une disposition personnalisée ou d'un bouton

- 1 Dans l'application Garmin PowerSwitch, sélectionnez un onglet de disposition personnalisée.
- 2 Sélectionnez .
L'application passe en mode d'édition.
- 3 Sélectionner une option :
 - Pour supprimer un bouton, sélectionnez  sur le bouton à supprimer.
 - Pour supprimer un onglet de disposition, sélectionnez  dans l'onglet de disposition.



Routines

Les routines automatisent votre appareil Garmin PowerSwitch. Lorsque vous définissez une routine sur votre appareil de navigation Garmin compatible, elle s'active ou se désactive automatiquement lorsque les conditions de la routine sont remplies. Par exemple, vous pouvez définir une routine pour activer un commutateur à une heure spécifique chaque jour ou lorsque votre véhicule atteint une vitesse spécifique. Les routines ne sont disponibles que si vous utilisez un appareil de navigation Garmin compatible.



Ajout d'une routine

- 1 Dans l'application Garmin PowerSwitch, sélectionnez  > **Routines**.
- 2 Si nécessaire, sélectionnez **Ajouter une routine**.
- 3 Sélectionnez **Quand**.
- 4 Sélectionnez un déclencheur :
 - Pour définir un commutateur à déclencher lorsque votre véhicule atteint une vitesse spécifique, sélectionnez **Vitesse > Suivant**, et suivez les instructions à l'écran pour entrer les seuils de vitesse.
 - Pour définir un commutateur à déclencher à une heure spécifique chaque jour, sélectionnez **Heure > Suivant**, puis entrez une heure.
 - Pour définir un commutateur à déclencher au lever du soleil, sélectionnez **Lever du soleil**.
 - Pour définir un commutateur à déclencher au coucher du soleil, sélectionnez **Coucher du soleil**.
- 5 Sélectionnez **Ajouter l'action**.
- 6 Sélectionnez un appareil, un commutateur, une action et un mode de bouton.
- 7 Si besoin, réglez l'atténuation de la luminosité à l'aide du curseur.
- 8 Sélectionnez **Enregistrer**.

Modification d'une routine

- 1 Dans l'application Garmin PowerSwitch, sélectionnez  > **Routines**.
- 2 Sélectionnez  sur la routine à modifier.
- 3 Sélectionner une option :
 - Pour modifier le déclencheur de la routine, sélectionnez **Quand**, puis sélectionnez un déclencheur.
 - Pour modifier une action, sélectionnez  sur l'action à modifier et faites vos changements.
 - Pour ajouter une action à la routine, sélectionnez **Ajouter l'action** et saisissez des informations sur l'action.
- 4 Sélectionnez **Enregistrer**.

Suppression d'une routine

- 1 Dans l'application Garmin PowerSwitch, sélectionnez  > **Routines**.
- 2 Sélectionnez  sur la routine à supprimer.

Affichage du manuel d'utilisation sur votre appareil

Vous pouvez consulter le manuel d'utilisation en plusieurs langues, directement sur l'écran de votre appareil.

- 1 Sélectionnez **Applications > Manuel d'utilisation**.
Le manuel d'utilisation s'affiche dans la langue du logiciel.
- 2 Sélectionnez  pour rechercher le manuel d'utilisation (facultatif).

Lecteur audio

Le lecteur audio peut lire de la musique ou d'autres fichiers audio à partir des sources suivantes.

- Fichiers audio stockés sur votre appareil zūmo.
- Audio Bluetooth d'un téléphone couplé.

Ajout de l'outil Lecteur audio à la carte

L'outil de carte Lecteur audio vous permet de contrôler le lecteur audio depuis votre carte.

- 1 Ouvrez la carte.
- 2 Sélectionnez  > **Lecteur audio**.

Les commandes du lecteur audio s'affichent sur la carte.

Modification de la source média

Vous pouvez changer la source de lecture multimédia de votre appareil.

- 1 Sélectionnez **Musique**.
- 2 Sélectionnez la source média utilisée ①.

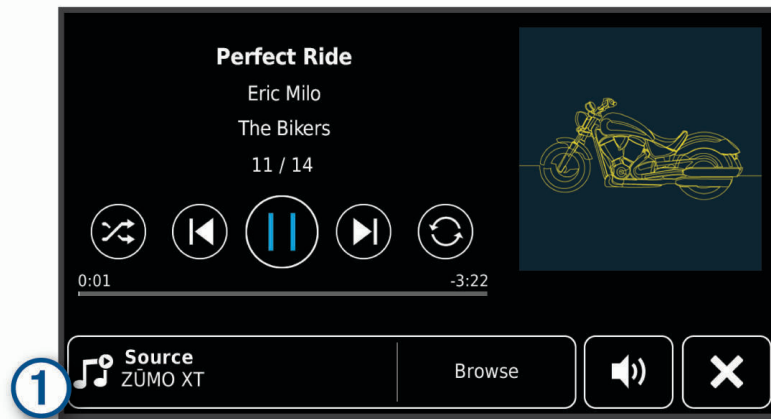

- 3 Sélectionnez une source média disponible dans la liste.

Images BirdsEye

Les images BirdsEye proposent des images cartographiques haute résolution téléchargeables, notamment des images satellites détaillées et des cartes topographiques matricielles. Vous pouvez télécharger des images BirdsEye directement sur votre appareil quand il est connecté à un réseau Wi-Fi.

Téléchargement d'images BirdsEye

Avant de pouvoir télécharger des images BirdsEye sur votre appareil, vous devez vous connecter à un réseau sans fil ([Connexion à un réseau Wi-Fi, page 59](#)).

- 1 Sélectionnez **BirdsEye Direct**.
- 2 Sélectionnez **↓**.
- 3 Sélectionner une option :
 - Pour télécharger des fichiers d'images BirdsEye pour une position ou une zone spécifique, sélectionnez **Position**, puis sélectionnez une catégorie.
REMARQUE : la position par défaut est celle où vous vous trouvez actuellement.
 - Pour sélectionner une option de qualité de l'image, sélectionnez **Détail**.
 - Pour définir la taille de la zone à afficher dans les fichiers des images téléchargées, sélectionnez **Taille**, puis entrez la distance depuis la position sélectionnée.
 - Pour sélectionner l'emplacement d'enregistrement des images téléchargées, sélectionnez **Enregistrer sous**.
- 4 Sélectionnez **Télécharger**.
- 5 Saisissez un nom pour les images téléchargées et sélectionnez **OK**.

Planificateur de trajets

Le planificateur de trajets vous permet de créer et d'enregistrer un trajet, que vous pourrez suivre ultérieurement. Cette fonction peut s'avérer utile pour la planification d'un parcours de distribution, de vacances ou d'un road trip. Vous pouvez modifier un trajet enregistré pour le personnaliser, réorganiser les positions, optimiser l'ordre des arrêts, ajouter des suggestions culturelles et touristiques et ajouter des points de tracé, par exemple.



Vous pouvez aussi utiliser le planificateur de trajets pour modifier et enregistrer votre itinéraire actif.

Planification d'un trajet

Si un trajet peut comporter une multitude de destinations, il doit au moins inclure un point de départ et une destination. Le point de départ est la position à laquelle vous prévoyez de commencer votre trajet. Si vous lancez la navigation à partir d'une autre position, l'appareil vous permet d'atteindre votre position de départ en premier. Pour un itinéraire aller-retour, le point de départ et la destination finale peuvent être identiques.

- 1 Sélectionnez **Applications** > **Planificateur de trajets** > **Nouveau trajet**.
- 2 Sélectionnez **Sélectionner la position de départ**.
- 3 Sélectionnez une position comme point de départ, puis choisissez **Sélect.**
- 4 Sélectionnez **Sélectionner la destination**.
- 5 Sélectionnez une position comme destination, puis choisissez **Sélect.**
- 6 Sélectionnez **Ajouter une position** pour ajouter d'autres positions (facultatif).
- 7 Une fois que vous avez ajouté toutes les positions nécessaires, sélectionnez **Suivant** > **Enregistrer**.
- 8 Saisissez un nom, puis sélectionnez **OK**.

Modification et réorganisation des positions d'un trajet

- 1 Sélectionnez **Applications** > **Planificateur de trajets** > **Trajets enregistrés**.
- 2 Sélectionnez un trajet enregistré.
- 3 Sélectionnez une position.
- 4 Sélectionnez une option :
 - Pour avancer ou reculer la position au sein du trajet, sélectionnez  et déplacez la position au sein du trajet.
 - Pour ajouter une nouvelle position après la position sélectionnée, sélectionnez .
 - Pour supprimer la position, sélectionnez .

Optimisation de l'ordre des destinations dans un trajet

L'appareil peut automatiquement optimiser l'ordre des destinations de votre trajet afin de créer un parcours plus rapide et plus court. Le point de départ et la destination finale restent tels quels lorsque vous optimisez l'ordre.

Lors de la modification d'un trajet, sélectionnez  > **Optimiser l'ordre**.

Ajout de lieux touristiques et culturels sur vos trajets

L'appareil peut vous suggérer des lieux touristiques et culturels intéressants ou populaires à ajouter à votre trajet.

- 1 Lors de la modification d'un trajet, sélectionnez  > **Suggérer des attractions**.
- 2 Sélectionnez un lieu culturel ou touristique pour obtenir plus d'informations.
- 3 Sélectionnez **Sélect.** pour ajouter le lieu à votre trajet.

Modification des options de définition d'itinéraires pour un trajet

Vous pouvez personnaliser la manière dont l'appareil calcule l'itinéraire lorsque vous démarrez votre trajet.

- 1 Sélectionnez **Applications** > **Planificateur de trajets** > **Trajets enregistrés**.
- 2 Sélectionnez un trajet enregistré.
- 3 Sélectionnez l'icône de profil du véhicule et choisissez le véhicule que vous prévoyez d'utiliser pour votre trajet (facultatif).
- 4 Sélectionnez .
- 5 Pour modifier le mode de calcul du trajet, sélectionnez **Préférences d'itinéraire** ([Modification du mode de calcul d'itinéraire, page 16](#)).

Suivi d'un trajet enregistré

1 Sélectionnez **Applications** > **Planificateur de trajets** > **Trajets enregistrés**.

2 Sélectionnez un trajet enregistré.

3 Sélectionnez **Go** !.

4 Sélectionnez la première position sur votre trajet, puis sélectionnez **Démarrer**.

L'appareil calcule un itinéraire à partir de votre position actuelle jusqu'à la position sélectionnée, puis vous guide jusqu'aux autres destinations, dans l'ordre.

Partage d'un itinéraire

Vous pouvez partager des itinéraires avec d'autres appareils zūmo.

1 Sélectionnez **Applications** > **Partager un itinéraire**.

2 Sélectionner une option :

- Pour partager un itinéraire avec Garmin Drive, sélectionnez **Garmin Drive™**.
- Pour partager un itinéraire via une connexion Bluetooth, sélectionnez **Bluetooth**.
- Pour copier un itinéraire sur une carte microSD, sélectionnez **Carte mémoire**.

3 Sélectionnez une route.

4 Sélectionnez **OK**.

5 Suivez les instructions qui s'affichent sur l'écran de votre appareil zūmo pour terminer la procédure de partage.

Tracés

Un tracé représente un enregistrement de votre itinéraire. Le journal de suivi contient des informations sur le trajet enregistré, notamment l'heure, la position et l'altitude.

Enregistrement de tracés

Le suivi enregistre votre parcours. Lorsque vous démarrez le suivi, votre appareil enregistre votre position, puis met à jour la ligne du tracé. Si votre appareil est couplé à un compte Garmin Explore, il synchronise régulièrement les tracés enregistrés avec l'application.

1 Sur l'écran principal, sélectionnez **Tracé**.

2 Sélectionnez **Démarrer**.

TracBack

Suivi de vos parcours récents

La fonction TracBack enregistre le segment le plus récent de votre déplacement. Vous pouvez retracer votre parcours récent jusqu'à une position précédente.

1 Sélectionnez **Applications** > **TracBack**.

Votre parcours récent s'affiche sur la carte.

2 Sélectionnez **Go** !.

Enregistrement de votre parcours récent en tant que trajet

Vous pouvez enregistrer votre parcours récent en tant que trajet pour y accéder plus tard en utilisant le planificateur de trajets (*Suivi d'un trajet enregistré*, page 51).

1 Sélectionnez **TracBack**.

Votre parcours récent s'affiche sur la carte.

2 Sélectionnez  > **Enreg. en tant que traj.**.

3 Saisissez un nom, puis sélectionnez **OK**.

Journal de l'historique d'entretien

Vous pouvez consigner la date et l'odomètre pendant l'entretien ou la maintenance de votre véhicule. L'appareil fournit plusieurs catégories d'entretien et vous pouvez ajouter des catégories personnalisées ([Ajout de catégories d'entretien, page 52](#)).

- 1 Sélectionnez **Applications** > **Historique d'entretien**.
- 2 Sélectionnez une catégorie d'entretien.
- 3 Sélectionnez **Ajouter un enregistrement**.
- 4 Entrez la valeur de l'odomètre et sélectionnez **Suivant**.
- 5 Entrez un commentaire (facultatif).
- 6 Sélectionnez **OK**.

Ajout de catégories d'entretien

- 1 Sélectionnez **Applications** > **Historique d'entretien**.
- 2 Sélectionnez  > **Ajouter une catégorie**.
- 3 Saisissez le nom de la catégorie, puis sélectionnez **OK**.

Affichage des prévisions météo

AVIS

Garmin décline toute responsabilité quant à la précision et à la pertinence des données météo.

Pour utiliser cette fonction, votre appareil doit recevoir des données météo. Vous pouvez connecter votre appareil à l'application Garmin Drive pour recevoir des données météo ([Couplage de votre téléphone et de votre casque, page 36](#)).

- 1 Sélectionnez **Applications** > **Météo**.
L'appareil affiche les conditions météorologiques actuelles et des prévisions pour les prochains jours.
- 2 Sélectionnez un jour.
Les prévisions détaillées du jour s'affichent.

Consultation de la météo près d'une autre ville

- 1 Sélectionnez **Applications** > **Météo** > **Position actuelle**.
- 2 Sélectionnez une option :
 - Pour consulter la météo près d'une ville faisant partie de vos favoris, sélectionnez une ville dans la liste.
 - Pour ajouter une ville à votre liste de favoris, sélectionnez **Ajouter une ville**, puis saisissez le nom de la ville souhaitée.

Affichage du radar météo

Afin de pouvoir utiliser cette fonction, vous devez d'abord connecter votre appareil à un téléphone compatible exécutant l'application Garmin Drive ([Couplage de votre téléphone et de votre casque, page 36](#)).

- 1 Sélectionnez **Applications** > **Radar météo**.
- 2 Sélectionnez  pour animer la carte radar.

Affichage des alertes météo

Afin de pouvoir utiliser cette fonction, vous devez d'abord connecter votre appareil à un téléphone compatible exécutant l'application Garmin Drive (*Couplage de votre téléphone et de votre casque, page 36*).

REMARQUE : cette fonction n'est pas disponible dans toutes les zones.

Lorsque vous vous déplacez avec votre appareil, il se peut que des alertes météo s'affichent sur la carte. Vous pouvez également afficher une carte des alertes météo à proximité de votre position actuelle ou d'une ville de votre choix.

- 1 Sélectionnez **Applications > Météo**.
- 2 Sélectionnez une ville, si besoin.
- 3 Sélectionnez  > **Alertes météo**.

Consultation des conditions de circulation



Afin de pouvoir utiliser cette fonction, vous devez d'abord connecter votre appareil à un téléphone compatible exécutant l'application Garmin Drive (*Couplage de votre téléphone et de votre casque, page 36*).

Vous pouvez voir les conditions routières en lien avec la météo pour les routes de votre région, sur votre itinéraire ou dans une autre ville.

- 1 Sélectionnez **Applications > Météo**.
- 2 Sélectionnez une ville, si besoin.
- 3 Sélectionnez  > **Conditions de circulation**.

Création d'un itinéraire aller-retour

L'appareil peut créer un itinéraire aller-retour avec une position de départ spécifique ainsi qu'une distance, une durée ou une destination particulières.

- 1 Dans le menu principal, sélectionnez **Applications > Round Trip**.
- 2 Sélectionnez **Point de départ**.
- 3 Sélectionnez une position, puis sélectionnez **Sélect..**
- 4 Sélectionnez **Attributs du trajet**.
- 5 Sélectionner une option :
 - Sélectionnez **Choisissez une distance** pour planifier votre itinéraire en vous basant sur une distance.
 - Sélectionnez **Choisissez une durée** pour planifier votre itinéraire en vous basant sur un horaire.
 - Sélectionnez **Choisissez une destination** pour planifier votre itinéraire en vous basant sur une position spécifique.
- 6 Sélectionnez **Suivant**.
- 7 Saisissez une distance, une durée ou une destination.
- 8 Sélectionner une option :
 - Si vous avez saisi une distance ou une durée, sélectionnez **OK**.
 - Si vous avez sélectionné une destination, sélectionnez **Sélect..**
- 9 Sélectionnez **Ajouter une direction**.
- 10 Sélectionnez une direction, puis sélectionnez **Suivant**.
- 11 Sélectionnez **Calculer**.
- 12 Sélectionnez une ou plusieurs options :
 - Sélectionnez  pour afficher les statistiques d'altitude tout au long de votre itinéraire.
 - Sélectionnez  pour définir votre itinéraire.
 - Utilisez le curseur pour augmenter ou réduire le caractère aventureux de votre itinéraire.
- 13 Sélectionnez un itinéraire puis sélectionnez **Go !**.

Caméras de surveillance du trafic photoLive

Pour utiliser cette fonction, vous devez d'abord connecter votre appareil à l'application Garmin Drive ([Couplage de votre téléphone et de votre casque, page 36](#)).

Les caméras de surveillance du trafic photoLive fournissent des images du trafic en temps réel sur des routes et intersections principales.

Le service photoLive n'est pas disponible dans toutes les zones.

Affichage et enregistrement des caméras de surveillance du trafic photoLive

Vous pouvez afficher des images en temps réel provenant de caméras de surveillance du trafic situées à proximité. Vous pouvez également enregistrer des caméras de surveillance du trafic pour les itinéraires que suivez régulièrement.

1 Sélectionnez **Applications** > **photoLive**.

2 Sélectionnez **Touchez pour ajouter**.

3 Sélectionnez une route.

4 Sélectionnez la position d'une caméra de surveillance du trafic.

Un aperçu de l'image en temps réel provenant de la caméra apparaît à côté d'une carte affichant la position des caméras. Vous pouvez sélectionner l'aperçu de l'image pour l'agrandir.

5 Sélectionnez **Enregistrer** pour enregistrer la caméra (facultatif).

Un aperçu miniature de la caméra est ajouté à l'écran principal de l'application photoLive.

Visualisation des caméras de surveillance du trafic photoLive sur la carte

L'outil de carte photoLive affiche les caméras de surveillance que vous allez rencontrer sur la route que vous empruntez.

1 Sur la carte, sélectionnez **⋮** > **photoLive**.

L'appareil affiche l'image en temps réel provenant de la caméra de surveillance du trafic la plus proche, présente sur la route que vous empruntez, en indiquant la distance qui vous en sépare. Lorsque vous la dépassez, l'appareil charge en temps réel l'image de la prochaine caméra.

2 Si aucune caméra n'est trouvée sur la route, sélectionnez **Cher. alert. Garmin** pour afficher ou enregistrer les caméras de surveillance du trafic situées à proximité (facultatif).

Affichage des destinations et itinéraires précédents

Pour utiliser cette fonction, vous devez d'abord activer la fonction d'historique de voyage ([Paramètres de l'appareil et de confidentialité, page 58](#)).

Vous pouvez afficher vos itinéraires précédents ainsi que les lieux où vous vous êtes arrêté sur la carte.

Sélectionnez **Applications** > **Où je suis allé**.

Paramètres zūmo

Paramètres de carte et de véhicule

Sélectionnez **Paramètres > Crte et véhic.**

Véhicule : permet de définir l'icône du véhicule qui représente votre position sur la carte.

Affichage carte routière : permet de définir la perspective sur la carte.

Détails cartographiques : permet de définir le niveau de détails de la carte. Une plus grande précision peut ralentir le tracé de la carte.

Thème de la carte : permet de modifier la couleur des données cartographiques.

Calques de carte : permet de choisir les données qui s'affichent sur la page de la carte (*Personnalisation des calques de la carte, page 34*).

Zoom auto : permet de sélectionner automatiquement le niveau de zoom adapté pour une utilisation optimale de votre carte. Quand cette option est désactivée, vous pouvez effectuer un zoom avant ou arrière manuel.

Ignorer étape suiv. : conf. : permet de définir un message de confirmation qui s'affiche lorsque vous ignorez une position sur votre itinéraire.

Mes cartes : permet de spécifier les cartes que l'appareil doit utiliser parmi celles qui sont installées.

Activation des cartes

Vous avez la possibilité d'activer les cartes installées sur votre appareil.

ASTUCE : pour acheter de nouvelles cartes, rendez-vous sur <http://buy.garmin.com>.

- 1 Sélectionnez **Paramètres > Crte et véhic. > Mes cartes**.
- 2 Sélectionnez une carte.

Paramètres de navigation

Sélectionnez **Paramètres > Navigation**.

Méthode de calcul : permet de définir la méthode de calcul des itinéraires.

Recalcul hors route : permet de définir les préférences de recalcul quand vous déviez d'un itinéraire actif.

Contournements : permet de définir les caractéristiques routières à éviter dans vos itinéraires.

Contournements perso. : permet d'éviter des routes ou zones particulières.

Routes à péage : permet de définir les préférences de contournement de routes à péage.

Routes à péage : permet de définir les préférences de contournement de routes à péage et à vignette.

REMARQUE : cette fonction n'est pas disponible dans toutes les zones.

Zones environnementales : permet de définir les préférences pour éviter les zones à restrictions environnementales pouvant s'appliquer à votre véhicule.

Mode restreint : permet de désactiver toutes les fonctions qui requièrent l'attention du conducteur.

Simulateur GPS : permet d'arrêter la réception des signaux GPS sur l'appareil et d'économiser la batterie.

Paramètres de la méthode de calcul

Sélectionnez **Paramètres > Navigation > Méthode de calcul**.

L'itinéraire est calculé en fonction des données de vitesse de circulation et d'accélération du véhicule.

Temps le plus court : permet de calculer les itinéraires les plus rapides à parcourir, la distance pouvant être plus longue.

Distance la plus courte : permet de calculer les itinéraires les plus courts en termes de distance, la durée pouvant être plus longue.

En ligne droite : permet de calculer une ligne directe de votre position jusqu'à votre destination.

Définition d'une position simulée

Si vous êtes à l'intérieur ou si vous ne recevez pas de signal satellite, vous pouvez utiliser le simulateur GPS pour planifier un itinéraire à partir d'une position simulée.

- 1 Sélectionnez **Paramètres** > **Navigation** > **Simulateur GPS**.
- 2 Dans le menu principal, sélectionnez **Afficher carte**.
- 3 Touchez la carte deux fois de suite pour sélectionner une zone.
L'adresse de la position s'affiche en bas de l'écran.
- 4 Sélectionnez la description de la position.
- 5 Sélectionnez **Définir la position**.

Paramètres Bluetooth

Sélectionnez **Paramètres** > **Réseaux sans fil**.

Bluetooth : permet d'activer la technologie sans fil Bluetooth.

Rechercher les appareils : permet de rechercher des périphériques Bluetooth à proximité.

Nom de l'appareil : permet de saisir un nom d'utilisateur identifiant votre appareil sur les périphériques équipés de la technologie sans fil Bluetooth.

Paramètres Wi-Fi

Les paramètres du réseau sans fil vous permettent de gérer les réseaux Wi-Fi.

Sélectionnez **Paramètres** > **Réseaux sans fil**.

Wi-Fi : active la radio Wi-Fi.

Réseaux enregistrés : permet de modifier ou de supprimer les réseaux enregistrés.

Rechercher des réseaux : recherche des réseaux Wi-Fi à proximité ([Connexion à un réseau Wi-Fi, page 59](#)).

Paramètres d'aide à la conduite

Sélectionnez **Paramètres** > **Assistance au conducteur**.

Alertes pour motards : permet d'activer ou de désactiver les alertes à l'approche de certaines zones ou selon les conditions routières ([Fonctions et alertes de vigilance du motard, page 11](#)).

Alerte excès vitesse : vous avertit dès que vous dépassez la limite de vitesse autorisée.

Aperçu de l'itinéraire : affiche un aperçu des routes principales sur votre itinéraire lorsque vous démarrez la navigation.

Planning des pauses : vous rappelle de prendre une pause et affiche les services sur votre itinéraire lorsque vous conduisez depuis une période prolongée. Vous pouvez activer ou désactiver les rappels de pause et les suggestions de service sur votre itinéraire.

Détection automatique des incidents : permet à l'appareil de détecter les incidents potentiels liés au véhicule.

Notification des incidents : permet de définir un contact qui reçoit une notification lorsque l'appareil détecte un possible incident.

Alertes points d'intérêt : vous prévient lorsque vous approchez d'une zone de danger.

Paramètres d'affichage

Sélectionnez **Paramètres > Affichage**.

Orientation : permet de définir l'orientation de l'écran en mode portrait (vertical) ou en mode paysage (horizontal).

REMARQUE : cette fonction n'est pas disponible sur tous les modèles.

Thème Couleur : permet de choisir entre les modes couleur Nuit et Jour. Si vous sélectionnez l'option Auto, l'appareil bascule automatiquement entre les deux modes en fonction de l'heure.

Luminosité : permet de régler la luminosité de l'écran.

Délai d'affichage : permet de définir la durée d'inactivité avant que votre appareil ne passe en mode veille lorsque votre appareil est sur batterie.

Capture d'écran : permet de prendre une photo de l'écran de l'appareil. Les captures d'écran sont enregistrées dans la mémoire de l'appareil, dans le dossier Screenshot.

Paramètres de trafic

Dans le menu principal, sélectionnez **Paramètres > Trafic**.

Trafic : permet d'activer le service d'info-traffic.

Fournisseur actuel : permet de définir le fournisseur d'info-traffic à utiliser. L'option Auto permet de sélectionner les meilleures données disponibles sur le trafic, de manière automatique.

Abonnements : permet d'afficher vos abonnements actuels aux services d'info-traffic.

Optimiser l'itinéraire : permet à l'appareil d'utiliser les autres itinéraires optimisés, automatiquement ou sur demande (*Contournement des ralentissements sur votre itinéraire*, page 20).

Alertes d'info-traffic : permet de définir l'importance du problème de circulation pour laquelle l'appareil affiche une alerte routière.

Paramètres d'unités et d'heure

Pour ouvrir la page des paramètres d'unités et d'heure, dans le menu principal, sélectionnez **Paramètres > Unités et heure**.

Heure actuelle : permet de régler l'heure de l'appareil.

Format Heure : permet de sélectionner une heure d'affichage au format 12 heures, 24 heures ou UTC.

Unités : permet de définir l'unité de mesure utilisée pour les distances.

Format de position : permet de définir le format de coordonnées et le datum (système géodésique) utilisés pour les coordonnées géographiques.

Réglage de l'heure

1 Dans le menu principal, sélectionnez l'heure.

2 Sélectionnez une option :

- Pour régler l'heure automatiquement à l'aide des informations GPS, sélectionnez **Automatique**.
- Pour régler l'heure manuellement, faites glisser les chiffres vers le bas ou vers le haut.

Paramètres de langue et de clavier

Pour ouvrir les paramètres de langue et de clavier, dans le menu principal, sélectionnez **Paramètres > Langue et clavier**.

Profil de voix : permet de changer la langue des instructions vocales.

Langue du texte : permet de modifier la langue de tous les éléments textuels affichés à l'écran.

REMARQUE : les changements de langue n'ont aucun impact sur les données saisies par l'utilisateur ou les données cartographiques, telles que les noms de rues.

Langue du clavier : permet d'activer les différentes langues du clavier.

Paramètres de l'appareil et de confidentialité

Sélectionnez **Paramètres** > **Appareil**.

Infos produit : permet d'afficher le numéro de version du logiciel, le numéro d'identification de l'appareil et des informations sur plusieurs autres fonctionnalités du logiciel.

Indications réglementaires : affiche les informations légales et de conformité.

CLUF : permet d'afficher les contrats de licence utilisateur final.

REMARQUE : ces informations sont requises pour mettre à jour le logiciel du système ou acquérir de nouvelles cartes.

Licences logiciel : permet d'afficher des informations sur la licence logicielle.

Rap. données d'app. : partagez des données anonymes pour améliorer l'appareil.

Historique de voyage : permet à l'appareil de stocker un enregistrement des endroits que vous avez visités. Cela vous permet d'afficher le journal de trajet, d'utiliser la fonction Où je suis allé et d'utiliser les itinéraires suggérés myTrends™.

Réinitialiser : vous permet d'effacer l'historique des voyages, de réinitialiser les paramètres ou de supprimer toutes les données utilisateur.

Restauration des paramètres

Vous pouvez rétablir les réglages par défaut d'une certaine catégorie de paramètres ou de l'ensemble des paramètres.

- 1 Sélectionnez **Paramètres**.
- 2 Si besoin est, sélectionnez une catégorie de paramètres.
- 3 Sélectionnez  > **Restaurer**.

Informations sur l'appareil

Affichage des informations légales et de conformité relatives à l'étiquetage électronique

- 1 Dans le menu des paramètres, faites défiler l'écran jusqu'au fond du menu.
- 2 Sélectionnez **Appareil** > **Indications réglementaires**.

Caractéristiques

Résistance à l'eau	IEC 60529 IPX7 ¹
Plage de températures de fonctionnement	De -15 à 55 °C (de 5 à 131 °F)
Plage de températures de chargement	De 0 à 45 °C (de 32 à 113 °F)
Alimentation (câble allume-cigare, moto ou alimentation externe)	De 12 à 24 V c.c.
Type de pile	Batterie lithium-ion
Plage de tensions de la batterie	De 3,5 à 4,1 V
Fréquences/Protocoles sans fil	Wi-Fi : 2,4 GHz à 18 dBm maximum ou 5 GHz à 15 dBm nominal Bluetooth : 2,4 GHz à 4 dBm nominal

¹*L'appareil résiste à une immersion accidentelle dans un mètre d'eau pendant 30 minutes. Pour plus d'informations, rendez-vous sur www.garmin.com/water-rating.

Chargement de l'appareil

REMARQUE : ce produit de classe III doit être alimenté par une alimentation LPS.

Vous pouvez charger la batterie de votre appareil à l'aide d'une des méthodes suivantes.

- Installez l'appareil sur le support de montage, puis connectez le support à l'alimentation du véhicule.

AVIS

Ne connectez pas l'appareil directement au câble allume-cigare.

- Branchez l'appareil sur l'adaptateur d'alimentation disponible en option, par exemple sur l'adaptateur d'alimentation pour prise murale.

Vous pouvez acheter un adaptateur CA-DC Garmin convenant à un usage à domicile ou au bureau auprès d'un revendeur Garmin ou sur le site www.garmin.com. Le chargement de l'appareil peut être lent quand il est connecté à un adaptateur tiers.

Maintenance de l'appareil

Centre d'assistance Garmin

Rendez-vous sur support.garmin.com pour obtenir de l'aide et des informations, et accéder aux manuels des produits, aux questions fréquentes, à des vidéos et à l'assistance client.

Mises à jour cartographiques et logicielles

Pour profiter de la meilleure expérience de navigation possible, veillez à mettre à jour régulièrement les cartes et les logiciels de votre appareil.

Les mises à jour cartographiques indiquent les dernières modifications apportées aux routes et lieux figurant sur les cartes utilisées par votre appareil. En mettant vos cartes à jour, vous trouverez plus facilement les nouveaux lieux et vous pourrez générer des itinéraires plus précis. Les mises à jour cartographiques sont volumineuses et peuvent prendre plusieurs heures.

Les mises à jour logicielles modifient et améliorent les fonctions et le fonctionnement de l'appareil. Les mises à jour logicielles sont plus légères et ne prennent que quelques minutes.

Il existe deux méthodes pour mettre à jour votre logiciel.

- Vous pouvez connecter l'appareil à un réseau Wi-Fi pour effectuer la mise à jour directement sur l'appareil (recommandé). Cette option vous permet de mettre à jour votre appareil sans vous connecter à un ordinateur.
- Vous pouvez connecter l'appareil à un ordinateur et le mettre à jour à l'aide de l'application Garmin Express (garmin.com/express).

Connexion à un réseau Wi-Fi

La première fois que vous allumez votre appareil, il vous invite à vous connecter à votre réseau Wi-Fi et à enregistrer votre appareil. Vous pouvez aussi vous connecter à un réseau Wi-Fi via le menu des paramètres.

1 Sélectionnez **Paramètres > Réseaux sans fil**.

2 Si besoin, sélectionnez **Wi-Fi** pour activer la technologie Wi-Fi.

3 Sélectionnez **Rechercher des réseaux**.

L'appareil affiche une liste des réseaux Wi-Fi à proximité.

4 Sélectionnez un réseau.

5 Si besoin, saisissez le mot de passe du réseau, puis sélectionnez **OK**.

L'appareil se connecte au réseau et le réseau est ajouté à la liste des réseaux enregistrés. L'appareil se reconnecte à ce réseau automatiquement lorsqu'il est à portée.

Mise à jour du logiciel et des cartes à l'aide d'un réseau Wi-Fi

AVIS

Il se peut que vous deviez télécharger des fichiers volumineux pour effectuer les mises à jour cartographiques et logicielles. Les limites et frais de données habituels imposés par votre fournisseur de services Internet s'appliquent. Contactez votre fournisseur de services Internet pour obtenir plus d'informations sur les limites et frais de données.

Vous pouvez mettre à jour les cartes et le logiciel en connectant votre appareil à un réseau Wi-Fi qui fournit un accès à Internet. Ceci vous permet de mettre à jour votre appareil sans vous connecter à un ordinateur.

1 Connectez l'appareil à un réseau Wi-Fi (*Connexion à un réseau Wi-Fi, page 59*).

Lorsque l'appareil se connecte au réseau Wi-Fi, il recherche les mises à jour disponibles. Quand une mise à jour est disponible,  s'affiche sur l'icône des Paramètres dans le menu principal.

2 Sélectionnez **Paramètres > Mises à jour**.

L'appareil recherche les mises à jour disponibles. Quand une mise à jour est disponible, **Mise à jour disponible** s'affiche sous Carte ou Logiciel.

3 Sélectionner une option :

- Pour installer toutes les mises à jour disponibles, sélectionnez **Tout installer**.
- Pour installer uniquement les mises à jour cartographiques, sélectionnez **Carte > Tout installer**.
- Pour installer uniquement les mises à jour logicielles, sélectionnez **Logiciel > Tout installer**.

4 Lisez les contrats de licence, puis sélectionnez **Tt accepter** pour accepter les contrats.

REMARQUE : si vous ne souhaitez pas accepter les conditions de licence, vous pouvez sélectionner Refuser. Le processus de mise à jour s'arrête alors. Vous ne pouvez pas installer des mises à jour sans accepter les contrats de licence.

5 À l'aide du câble USB inclus, branchez l'appareil sur une source d'alimentation externe, puis sélectionnez **Continuer** (*Chargement de l'appareil, page 59*).

Utilisez un chargeur USB mural d'au minimum 1 A pour optimiser les résultats. Il existe de nombreux adaptateurs USB pour smartphone, tablette ou appareil portable compatibles.

6 Veillez à ce que l'appareil reste connecté à l'alimentation externe et à portée du réseau Wi-Fi jusqu'à la fin du processus de mise à jour.

ASTUCE : si vous interrompez ou annulez une mise à jour de carte avant la fin, il risque de manquer certaines données cartographiques sur votre appareil. Pour récupérer les données cartographiques manquantes, vous devez effectuer à nouveau la mise à jour via Wi-Fi ou Garmin Express.

Mises à jour produit



Sur votre ordinateur, installez Garmin Express (www.garmin.com/express).

Ceci vous permet d'accéder facilement aux services suivants pour les appareils Garmin :

- Mises à jour logicielles
- Mises à jour cartographiques
- Enregistrement du produit

Mise à jour de cartes et de logiciels avec Garmin Express

Vous pouvez utiliser l'application Garmin Express pour télécharger et installer les dernières mises à jour cartographiques et logicielles disponibles pour votre appareil.

- 1 Si l'application Garmin Express n'est pas installée sur votre ordinateur, rendez-vous sur garmin.com/express et suivez les instructions qui s'affichent à l'écran pour l'installer.
- 2 Ouvrez l'application  Garmin Express.
- 3 Connectez votre appareil à votre ordinateur à l'aide d'un câble mini-USB.
La petite extrémité du câble se connecte au port mini-USB  de votre appareil zūmo et la grande extrémité se branche sur un port USB disponible de votre ordinateur.

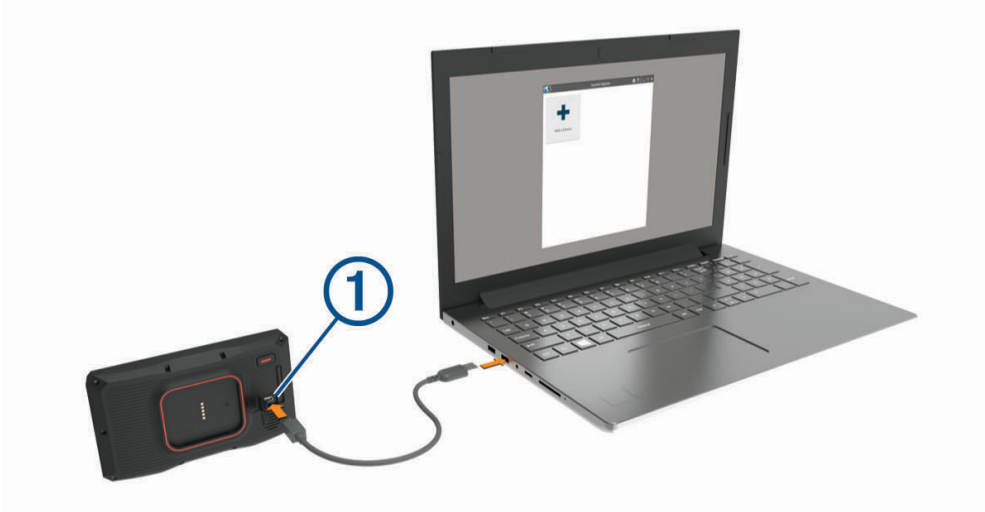

- 4 Quand votre appareil zūmo vous invite à passer en mode transfert de fichiers, sélectionnez **Continuer**.
- 5 Dans l'application Garmin Express, cliquez sur **Ajouter un appareil**.
L'application Garmin Express recherche votre appareil et affiche le nom ainsi que le numéro de série de l'appareil.
- 6 Cliquez sur **Ajouter appareil**, puis suivez les instructions qui s'affichent à l'écran pour ajouter votre appareil à l'application Garmin Express.
Une fois configurée, l'application Garmin Express affiche les mises à jour disponibles pour votre appareil.

Mises à jour disponibles Installer tout

Dernière vérification : Cette fois-ci uniquement 

Estimation du temps d'installation : 1 heure et 18 minutes

[Afficher les détails](#)

7 Sélectionner une option :

- Pour installer toutes les mises à jour disponibles, cliquez sur **Tout installer**.
- Pour installer une mise à jour spécifique, cliquez sur **Afficher les détails**, puis sur **Installer** à côté de la mise à jour de votre choix.

L'application Garmin Express télécharge et installe les mises à jour sur votre appareil. Les mises à jour cartographiques sont volumineuses. Leur installation peut prendre beaucoup de temps si votre connexion Internet est lente.

REMARQUE : si une mise à jour cartographique est trop volumineuse pour votre appareil, le logiciel peut vous inviter à installer une carte microSD dans votre appareil pour augmenter la capacité de stockage interne (*Installation d'une carte mémoire pour les cartes et les données, page 73*).

8 Suivez les instructions qui s'affichent à l'écran pendant le processus de mise à jour pour terminer l'installation des mises à jour.

Par exemple, pendant une mise à jour, l'application Garmin Express peut vous demander de déconnecter et de reconnecter votre appareil.

Entretien de l'appareil

AVIS

Évitez de laisser tomber l'appareil.

Pour éviter tout dommage permanent, ne conservez pas l'appareil à un endroit où il pourrait être exposé de manière prolongée à des températures extrêmes.

N'utilisez jamais d'objet dur ou pointu sur l'écran tactile, car vous risqueriez de l'endommager.

Nettoyage du boîtier externe

AVIS

Évitez d'utiliser des nettoyants chimiques ou des solvants susceptibles d'endommager les parties en plastique de l'appareil.

- 1 Nettoyez le boîtier externe de l'appareil (hormis l'écran tactile) à l'aide d'un chiffon humide et imbibé d'un détergent non abrasif.
- 2 Essuyez l'appareil.

Nettoyage de l'écran tactile

- 1 Utilisez un chiffon doux, propre et non pelucheux.
- 2 Humectez-le d'eau si nécessaire.
- 3 Si vous utilisez un chiffon humide, éteignez l'appareil et débranchez-le de la source d'alimentation.
- 4 Nettoyez délicatement l'écran avec le chiffon.

Prévention des vols

- Rangez l'appareil et le support de montage à l'abri des regards lorsque vous ne vous en servez pas.
- Effacez la marque laissée par la ventouse sur le pare-brise.
- Ne rangez pas l'appareil dans la boîte à gants.
- Enregistrez votre appareil à l'aide du logiciel Garmin Express (garmin.com/express).

Redémarrage de l'appareil

Vous pouvez redémarrer votre appareil s'il cesse de fonctionner.

Maintenez le bouton Marche/Arrêt enfoncé pendant 12 secondes.

Retrait de l'appareil, du support et de la ventouse

Retrait de l'appareil du support

- 1 Appuyez sur la patte ou le bouton de dégagement du support.
- 2 Inclinez le bas de l'appareil vers le haut et retirez-le du support.

Retrait du support de la ventouse

- 1 Tournez le support de l'appareil vers la droite ou vers la gauche.
- 2 Appliquez une pression jusqu'à ce que la partie creuse du support libère la rotule de la ventouse.

Retrait de la ventouse du pare-brise

- 1 Faites basculer le levier de la ventouse dans votre direction.
- 2 Tirez la languette du support à ventouse vers vous.

Remplacement du fusible dans le câble allume-cigare

AVIS

Lors du remplacement du fusible, ne perdez pas les petites pièces et veillez à les remettre correctement à leur place. Le câble allume-cigare ne fonctionnera pas s'il n'est pas monté correctement.

Si vous n'arrivez pas à charger l'appareil dans le véhicule, vous devez peut-être remplacer le fusible situé à l'extrémité de l'adaptateur du véhicule.

- 1 Tournez l'extrémité ① dans le sens inverse des aiguilles d'une montre pour la déverrouiller.

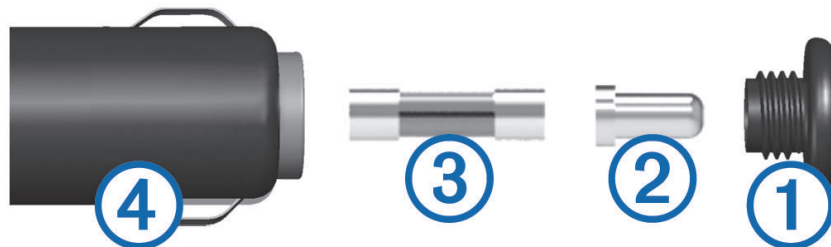

ASTUCE : il vous faudra peut-être utiliser une pièce de monnaie pour retirer l'extrémité.

- 2 Retirez l'extrémité, la pointe argentée ② et le fusible ③.
- 3 Insérez un fusible à fusion rapide de même taille, comme 1 A ou 2 A.
- 4 Placez la pointe argentée dans l'extrémité.
- 5 Enfoncez l'extrémité et tournez-la dans le sens des aiguilles d'une montre pour la verrouiller dans le câble allume-cigare ④.

Dépannage

La ventouse n'adhère pas au pare-brise

- 1 Nettoyez la ventouse et le pare-brise avec de l'alcool à 90°.
- 2 Séchez-les à l'aide d'un chiffon sec et propre.
- 3 Fixez la ventouse (*Montage de l'appareil dans une automobile, page 10*).

Mon appareil ne parvient pas à acquérir les signaux satellites

- Assurez-vous que le simulateur GPS est désactivé (*Paramètres de navigation, page 55*).
- Eloignez l'appareil des parkings couverts, des grands bâtiments et des arbres.
- Restez immobile pendant quelques minutes.

Ma batterie ne reste pas chargée très longtemps

- Baissez la luminosité de l'écran (*Paramètres d'affichage, page 57*).
- Réduisez la temporisation de l'affichage (*Paramètres d'affichage, page 57*).
- Baissez le volume (*Réglage du volume, page 3*).
- Eteignez la radio Wi-Fi quand vous ne l'utilisez pas (*Paramètres Wi-Fi, page 56*).
- Passez l'appareil en mode économie d'énergie quand vous ne l'utilisez pas (*Mise sous/hors tension de l'appareil, page 2*).
- N'exposez pas votre appareil à des températures extrêmes.
- Ne laissez pas votre appareil directement exposé aux rayons du soleil.

Mon appareil ne se connecte pas à mon téléphone

- Sélectionnez **Paramètres > Réseaux sans fil**.
L'option Bluetooth doit être activée.
- Activez la technologie sans fil Bluetooth sur votre téléphone et placez votre téléphone dans un rayon de 10 mètres (33 pieds) de votre appareil.
- Vérifiez si votre téléphone est compatible.
Visitez le site www.garmin.com/bluetooth pour plus d'informations.
- Effectuez à nouveau le processus de couplage.
Pour effectuer à nouveau le processus de couplage, vous devez annuler le couplage entre votre téléphone et votre appareil (*Déconnexion d'un appareil Bluetooth, page 39*), puis relancer le processus de couplage (*Couplage de votre téléphone et de votre casque, page 36*).

Mon appareil ne s'affiche pas sur mon ordinateur en tant que lecteur amovible

Sur la plupart des ordinateurs, l'appareil se connecte en mode Media Transfer Protocol (MTP). En mode MTP, l'appareil s'affiche en tant qu'appareil portable et non en tant que lecteur amovible.

Mon appareil ne s'affiche pas sur mon ordinateur en tant qu'appareil portable

Sur les ordinateurs Mac® et certains systèmes Windows®, l'appareil se connecte en mode de stockage USB grande capacité. En mode de stockage USB grande capacité, l'appareil s'affiche en tant que volume ou lecteur amovible, et non en tant qu'appareil portable. Les versions Windows antérieures à Windows XP Service Pack 3 utilisent le mode de stockage USB grande capacité.

Mon appareil ne s'affiche sur mon ordinateur ni en appareil portable, ni en lecteur ou volume amovible

- 1 Débranchez le câble USB de l'ordinateur.
- 2 Eteignez l'appareil.
- 3 Connectez le câble USB à votre appareil et à un port USB sur votre ordinateur.

ASTUCE : le câble USB doit être connecté à un port USB de votre ordinateur, pas à un hub USB.

L'appareil s'allume automatiquement et bascule en mode MTP ou en mode de stockage USB grande capacité. Une image représentant votre appareil connecté à un ordinateur s'affiche sur l'écran de l'appareil.

REMARQUE : si plusieurs lecteurs réseau sont mappés sur votre ordinateur, Windows peut rencontrer des problèmes lors de l'attribution d'une lettre aux lecteurs correspondant à votre lecteurs Garmin. Pour obtenir des informations sur l'attribution des lettres aux lecteurs, consultez le fichier d'aide de votre système d'exploitation.

Annexes

Garmin PowerSwitch

⚠ AVERTISSEMENT

Garmin vous conseille vivement de faire installer l'appareil par un technicien expérimenté disposant des connaissances appropriées en matière de circuits électriques. Le raccordement incorrect du câble d'alimentation peut endommager le véhicule ou la batterie et entraîner des blessures corporelles.

Vous pouvez utiliser un appareil Garmin PowerSwitch connecté pour contrôler les feux, les ventilateurs et bien plus encore à partir de votre appareil zūmo.

Considérations relatives au montage

- L'appareil doit être installé à proximité de la batterie et à portée du câble d'alimentation fourni.
- La surface de montage doit être suffisamment solide pour supporter le poids de l'appareil.
- L'emplacement doit permettre la connexion et l'acheminement de tous les câbles.

Installation de l'appareil

Avant d'installer l'appareil, vous devez choisir un emplacement de montage et acheter le matériel de montage adéquat selon le type de surface.

AVIS

Évitez tous les câbles, jauges, airbags, couvertures d'airbag, CVCA et autres éléments lorsque vous percez les trous de guidage et fixez le support de montage dans le véhicule. Garmin décline toute responsabilité en cas de dommages ou autres conséquences découlant de l'installation.

- 1 Placez le support à l'emplacement choisi.



- 2 Servez-vous du support comme gabarit pour marquer les deux emplacements de vis ①.
- 3 Percez des trous de guidage (facultatif).
Cette opération est nécessaire pour certains types de matériels de fixation. Ne percez pas à travers le support,
- 4 Fixez solidement le support à la surface à l'aide du matériel adapté à la surface de montage.

Ouverture de la face avant

Vous devez ouvrir le cache avant pour effectuer les connexions électriques.

1 Soulevez le loquet du cache avant ① et faites-le pivoter dans le sens inverse des aiguilles d'une montre.



2 Retirez le cache avant de l'appareil.



ATTENTION

Ne branchez pas les fils de terre de l'accessoire à la borne de terre (GND) de l'appareil Garmin PowerSwitch, car cela pourrait entraîner des blessures ou des dommages matériels, ou pourrait avoir un impact négatif sur le fonctionnement de l'appareil.

- 3 Vérifiez que toutes les connexions électriques sont bien serrées et qu'elles ne risquent pas de se desserrer pendant l'utilisation.

Connexion d'une entrée de commande

Vous pouvez vous connecter aux bornes de contrôle pour permettre à l'appareil Garmin PowerSwitch d'activer des sorties personnalisables. Par exemple, vous pouvez connecter le commutateur d'allumage de votre véhicule à une borne d'entrée de commande pour allumer automatiquement les accessoires chaque fois que vous démarrez votre véhicule. Les bornes de commande détectent un signal de 3,3 V à 18 V. Vous pouvez configurer les fonctions de sortie avec l'application Garmin PowerSwitch.

Connectez le fil de commande de la source de commande de votre véhicule à l'une des deux bornes de commande de l'appareil Garmin PowerSwitch.

Raccordement de l'appareil à l'alimentation du véhicule

Avant de pouvoir connecter l'appareil à l'alimentation du véhicule, vous devez retirer l'étiquette d'avertissement de la borne +12V de l'appareil.

Vous devez toujours vérifier que toutes les connexions électriques sont bien fixées et qu'elles ne risquent pas de se desserrer lorsque vous utilisez l'appareil.

1 Branchez l'extrémité à grande cosse du fil de masse fourni ① à la borne négative de la batterie du véhicule.

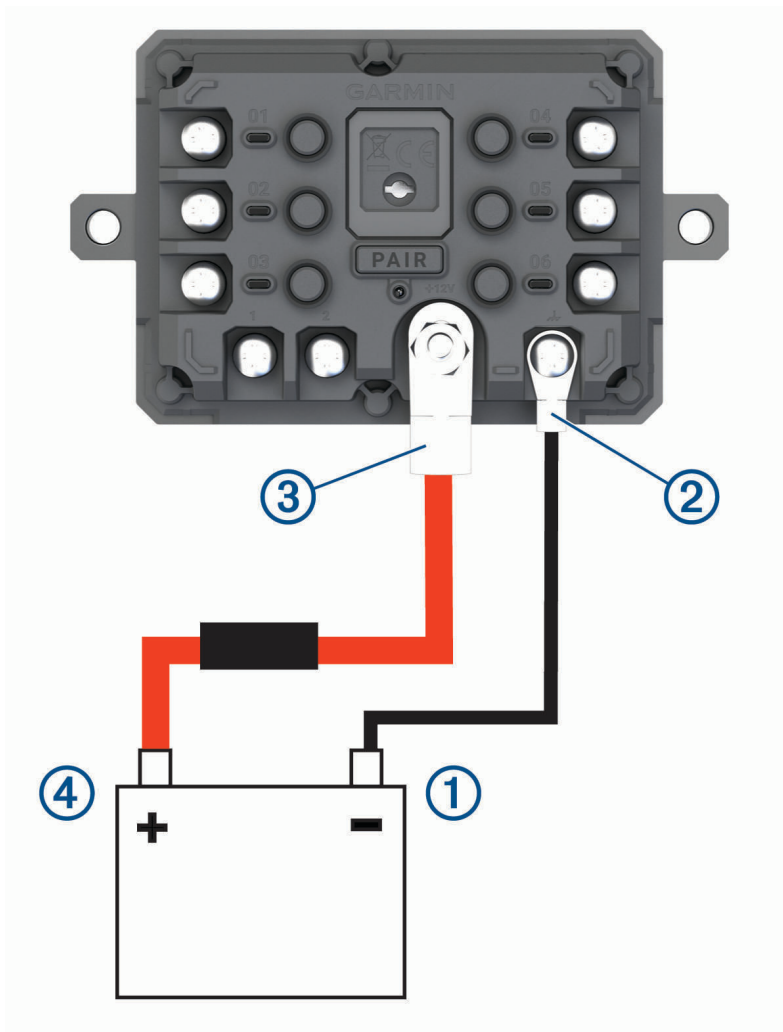

2 Connectez l'extrémité à petite cosse du fil de masse à la borne **GND** ② de l'appareil.

3 Connectez l'extrémité à petite cosse du câble 12 V fourni à la borne **+12V** ③ de l'appareil.

4 Serrez l'écrou de $\frac{3}{8}$ po sur la borne +12 V en respectant un couple maximal de 4,52 Nm (40 lbf-in). Vous devez vérifier que l'écrou ne peut pas être desserré à la main.

AVIS

Ne serrez pas trop la borne +12 V pour éviter de l'endommager.

5 Branchez l'extrémité à grande cosse du câble 12 V ④ à la borne positive de la batterie du véhicule.

Couplage avec un système de navigation Garmin

Vous pouvez coupler votre appareil Garmin PowerSwitch avec un système de navigation Garmin compatible.

- 1 Mettez votre appareil Garmin PowerSwitch sous tension et placez votre système de navigation Garmin compatible à moins de 1 m (3,3 pi) de celui-ci.
- 2 Sur votre système de navigation compatible, ouvrez l'application Garmin PowerSwitch.
- 3 Suivez les instructions à l'écran pour terminer la procédure de couplage et de réglage.

Le tableau de bord de l'application principale s'affiche. Une fois les appareils couplés, ils se connectent automatiquement l'un à l'autre lorsqu'ils sont allumés et à portée.

Caractéristiques techniques de la Garmin PowerSwitch

Dimensions (P × L × H)	75 x 125 x 32 mm (2,95 x 4,92 x 1,26")
Plage de températures de fonctionnement	De -25 à 85 °C (de -13 à 185 °F)
Fréquence sans fil	2,4 GHz à 10 dBm
Alimentation	De 12 à 16 V à l'aide du câble allume-cigare fourni.
Sortie accessoire maximale	30 A
Sortie système maximale	100 A
Consommation avec toutes les sorties désactivées	3 mA
Résistance à l'eau	IEC 60529 IPX7 ²

Mon Garmin PowerSwitch ne reste pas connecté

- Assurez-vous que l'appareil Garmin PowerSwitch est alimenté.
- Vérifiez que la technologie Bluetooth est activée sur votre appareil de navigation ou smartphone couplé.
- Rapprochez l'appareil de navigation ou le smartphone de votre appareil Garmin PowerSwitch.
- Vérifiez que la batterie de votre véhicule fournit au moins une puissance de 12 V.

L'appareil Garmin PowerSwitch éteint automatiquement toutes les sorties pour préserver la batterie du véhicule s'il reçoit moins de 11 V (*Mes accessoires ne sont pas alimentés*, page 70).

Mes accessoires ne sont pas alimentés

- Vérifiez que l'appareil Garmin PowerSwitch est alimenté par la batterie du véhicule.
- Vérifiez que la batterie de votre véhicule fournit au moins une puissance de 12 V.
L'appareil Garmin PowerSwitch éteint automatiquement toutes les sorties pour préserver la batterie de votre véhicule s'il reçoit moins de 11 V. Les sorties se réactivent lorsque l'appareil détecte à nouveau plus de 12 V.
- Vérifiez que toutes les connexions électriques sont bien fixées et qu'elles ne risquent pas de se desserrer lorsque vous utilisez le véhicule.
- Vérifiez que chaque accessoire connecté utilise moins de 30 A.
Si l'un des accessoires utilise plus de 30 A, l'appareil le désactive automatiquement.
- Vérifiez que la charge totale du système est inférieure à 100 A.
Si l'appareil détecte que la charge du système est supérieure à 100 A, il désactive automatiquement toutes les sorties.
- Vérifiez tous les branchements électriques à la recherche d'un éventuel court-circuit.

²*L'appareil résiste à une immersion accidentelle dans un mètre d'eau pendant 30 minutes. Pour plus d'informations, rendez-vous sur www.garmin.com/water-rating.

Caméras sans fil

Votre appareil peut afficher le flux vidéo d'une ou de plusieurs caméras sans fil connectées (vendues séparément).

Couplage de la caméra avec un appareil de navigation Garmin

Vous pouvez coupler la caméra avec un appareil de navigation Garmin compatible. Pour plus d'informations sur les appareils Garmin compatibles, accédez à la page du produit à l'adresse garmin.com/bc40.

- 1 Installez la dernière version du logiciel sur votre appareil de navigation.
Il se peut que votre appareil ne prenne pas en charge la caméra BC 40 si vous n'avez pas installé la dernière version du logiciel. Pour plus d'informations sur la mise à jour du logiciel, consultez le manuel d'utilisation de votre appareil de navigation.
- 2 Installez les piles dans la caméra.
La caméra passe automatiquement en mode couplage et les voyants LED clignotent en bleu tant que la caméra reste en mode couplage. La caméra reste en mode couplage pendant deux minutes. Si le mode couplage se désactive, vous pouvez retirer et réinsérer les piles.
- 3 Placez l'appareil de navigation Garmin compatible hors de votre véhicule à moins de 1,5 m (5 pieds) de la caméra, puis allumez l'appareil de navigation.
L'appareil détecte automatiquement votre caméra et vous invite à la coupler.
- 4 Sélectionnez **Oui**.
ASTUCE : si l'appareil de navigation ne détecte pas automatiquement la caméra, vous pouvez sélectionner **Paramètres > Caméras sans fil > Ajouter une nouvelle caméra** pour procéder manuellement au couplage.
L'appareil se couple avec votre caméra.
- 5 Saisissez un nom pour la caméra (facultatif).
Utilisez un nom parlant pour identifier clairement l'emplacement de la caméra.
- 6 Sélectionnez **OK**.

Affichage de la caméra sans fil

AVERTISSEMENT

Utilisé correctement, cet appareil est conçu pour augmenter la vigilance de l'utilisateur. Si vous ne l'utilisez pas correctement, vous pourriez être distrait par l'écran et vous risquez un accident pouvant causer des blessures graves, voire mortelles. Ne fixez pas l'écran en continu pendant que vous roulez. Regardez devant vous et ne donnez qu'un rapide coup d'œil aux données quand vous en avez besoin.

Sur l'écran d'accueil ou sur la carte, sélectionnez .

Alignement des lignes de guidage

Pour une utilisation optimale, les lignes de guidage doivent être alignées de façon à représenter les bords extérieurs du véhicule. Vous devez aligner les lignes de guidage une à une pour chaque caméra de recul. Si vous changez l'angle de la caméra, vous devez immédiatement réaligner les lignes de guidage.

- 1 Stationnez votre véhicule en alignant étroitement le côté conducteur contre un trottoir, une allée ou les lignes d'une place de parking.

ASTUCE : vous pouvez aussi stationner le véhicule au centre d'une place de parking puis avancer jusqu'à la place devant vous. Cela vous permet d'utiliser les lignes de la place de parking à l'arrière du véhicule comme points de référence pour l'alignement.

- 2 Sur l'appareil de navigation Garmin couplé, sélectionnez **Paramètres > Caméras sans fil**.
- 3 Sélectionnez le nom de la caméra couplée, puis sélectionnez **Lignes de guidage > Régler les lignes de guidage**.
- 4 Utilisez les flèches dans le coin de l'écran pour déplacer les extrémités de la ligne de guidage blanche côté conducteur.

La ligne de guidage doit s'afficher juste sur le bord du trottoir, de l'allée ou de la place de parking.

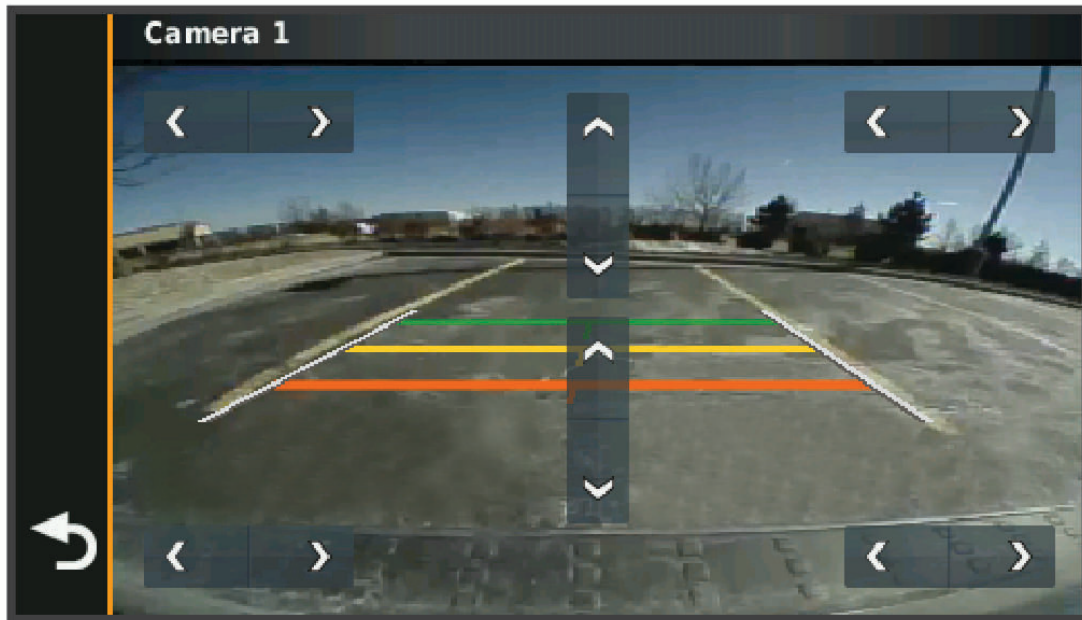

- 5 Utilisez les flèches au centre de l'écran pour déplacer les lignes de guidage de distance colorées vers le haut ou vers le bas.

La ligne de guidage rouge doit être alignée avec l'arrière de votre véhicule. Cela peut-être le pare-chocs arrière, un crochet à remorque ou un autre objet qui dépasse de l'arrière du véhicule.

- 6 Repositionnez le véhicule en alignant étroitement le côté passager contre un trottoir, une allée ou les lignes d'une place de parking, puis utilisez les flèches pour aligner la ligne de guidage blanche côté passager. Les lignes de guidage doivent être symétriques.

Installation d'une carte mémoire pour les cartes et les données

Vous pouvez installer une carte mémoire afin d'augmenter l'espace de stockage attribué aux cartes et aux autres données de votre appareil. Des cartes mémoire sont disponibles chez les fournisseurs de composants électroniques. Vous pouvez aussi visiter le site www.garmin.com/maps pour acheter une carte mémoire avec le logiciel de cartographie Garmin préchargé. L'appareil prend en charge les cartes mémoire microSD de 4 à 256 Go.

- 1 Trouvez le logement pour carte mémoire de données et de cartographies sur votre appareil (*Présentation de l'appareil, page 1*).
- 2 Retirez le capuchon étanche du logement pour carte microSD.
- 3 Faites glisser le cache du logement pour carte microSD vers le bord de l'appareil.



- 4 Soulevez le cache du logement pour carte microSD.
- 5 Insérez une carte microSD dans le logement pour carte.
REMARQUE : vérifiez que la carte microSD est bien installée sur les contacts du logement pour carte.
- 6 Refermez le cache sur la carte SD.
- 7 Faites glisser le cache du logement pour carte SD vers le centre de l'appareil.

Gestion de données

L'appareil est muni d'un lecteur de carte mémoire permettant de stocker davantage de données.

REMARQUE : l'appareil est compatible avec Windows 7 et versions supérieures ainsi qu'avec Mac OS 10.7 et versions supérieures.

A propos des cartes mémoire

Vous pouvez acheter des cartes mémoire auprès d'un vendeur d'articles électroniques, ou un logiciel de cartographie Garmin préchargé (www.garmin.com). Vous pouvez utiliser des cartes mémoire pour stocker les fichiers tels que les cartes et les points d'intérêt personnalisés.

Connexion de l'appareil à un ordinateur

Vous pouvez connecter l'appareil à votre ordinateur à l'aide d'un câble USB.

- 1 Branchez la petite extrémité du câble USB au port situé sur l'appareil.
- 2 Branchez la grande extrémité du câble USB sur un port USB de votre ordinateur.
- 3 Quand votre appareil zūmo vous invite à saisir le mode transfert de fichiers, sélectionnez **Oui**.

Une image représentant l'appareil connecté à un ordinateur s'affiche sur l'écran de l'appareil.

Selon le système d'exploitation de votre ordinateur, l'appareil s'affiche en tant qu'appareil portable, lecteur amovible ou volume amovible.

Transfert de fichiers GPX à partir d'un ordinateur

Vous devrez peut-être installer un logiciel tiers (par exemple Android File Transfer) sur les ordinateurs Apple pour lire les fichiers stockés sur ces appareils ou les modifier.

Si vous avez déjà créé des itinéraires que vous souhaitez utiliser sur votre appareil, vous pouvez transférer les fichiers GPX directement à partir de votre ordinateur.

- 1 Connectez l'appareil à votre ordinateur ([Connexion de l'appareil à un ordinateur, page 74](#)).
L'appareil s'affiche comme un appareil portable.
- 2 Sur votre ordinateur, ouvrez le gestionnaire de fichiers.
- 3 Sélectionnez un fichier GPX.
- 4 Sélectionnez **Modifier > Copier**.
- 5 Accédez au dossier GPX sur l'appareil.
- 6 Sélectionnez **Modifier > Coller**.

Transfert de données à partir de votre ordinateur

- 1 Connectez l'appareil à votre ordinateur ([Connexion de l'appareil à un ordinateur, page 74](#)).
Selon le système d'exploitation de votre ordinateur, l'appareil s'affiche en tant qu'appareil portable, lecteur amovible ou volume amovible.
- 2 Sur votre ordinateur, ouvrez le gestionnaire de fichiers.
- 3 Sélectionnez un fichier.
- 4 Sélectionnez **Modifier > Copier**.
- 5 Accédez à un dossier sur l'appareil.
REMARQUE : si votre appareil s'affiche en tant que lecteur ou volume amovible, ne placez pas de fichiers dans le dossier Garmin.
- 6 Sélectionnez **Modifier > Coller**.

Déconnexion du câble USB

Si votre appareil est connecté à votre ordinateur en tant que volume ou lecteur amovible, déconnectez votre appareil de votre ordinateur en toute sécurité, afin d'éviter toute perte de données. Si votre appareil est connecté à votre ordinateur Windows en tant qu'appareil portable, il n'est pas nécessaire de déconnecter l'appareil en toute sécurité.

- 1 Effectuez l'une des actions suivantes :
 - Sur un ordinateur sous Windows, sélectionnez l'icône **Retirer le périphérique en toute sécurité** dans la barre d'état système, puis sélectionnez votre appareil.
 - Pour les ordinateurs Apple, sélectionnez l'appareil, puis **Fichier > Ejecter**.
- 2 Débranchez le câble de l'ordinateur.

Ajouter des données BaseCamp™ à Garmin Explore

Vous pouvez exporter vos fichiers de données BaseCamp et les importer dans Garmin Explore pour les utiliser avec votre appareil zūmo.

- 1 Exportez vos données depuis BaseCamp :
 - Si vous utilisez un ordinateur Apple, voir [Exportation de données depuis BaseCamp avec un ordinateur Apple, page 75](#).
 - Si vous utilisez un PC, voir [Exportation de données depuis BaseCamp avec un PC, page 75](#).
- 2 Importez vos données BaseCamp sur le site web Garmin Explore ([Importation de données vers Garmin Explore, page 75](#)).
- 3 Synchronisez vos données Garmin Explore avec votre appareil zūmo ([Synchronisation des données d'un compte Garmin Explore, page 25](#)).

Exportation de données depuis BaseCamp avec un PC

- 1 Sélectionner une option :
 - Pour exporter toutes les données BaseCamp stockées sur votre ordinateur, sélectionnez **Ma collection**, puis **Fichier > Exporter > Exporter 'Ma Collection'**.
 - Pour exporter un ou plusieurs éléments, ou une liste, sélectionnez-les et sélectionnez **Fichier > Exporter > Exporter la sélection**.
- 2 Entrez un nom, sélectionnez un emplacement pour le fichier exporté, sélectionnez le format de fichier, puis sélectionnez **Enregistrer**.

Exportation de données depuis BaseCamp avec un ordinateur Apple

- 1 Sélectionner une option :
 - Pour exporter toutes les données BaseCamp stockées sur votre ordinateur, sélectionnez **Ma collection**, puis **Fichier > Exporter 'Ma Collection'**.
 - Pour exporter un ou plusieurs éléments, ou une liste, sélectionnez **Fichier > Exporter les données utilisateur sélectionnées**.
- 2 Entrez un nom.
- 3 Sélectionnez un emplacement pour le fichier exporté.
- 4 Sélectionnez le format du fichier.
- 5 Sélectionnez **Exporter**.

Importation de données vers Garmin Explore

- 1 Accédez à explore.garmin.com et connectez-vous à votre compte.
- 2 Sélectionnez l'onglet **Carte**.
- 3 Sélectionnez .
- 4 Suivez les instructions présentées à l'écran.

Affichage de l'état du signal GPS

Maintenez la touche  enfoncée pendant 3 secondes.

Achat de cartes supplémentaires

- 1 Consultez la page de votre produit sur garmin.com.
- 2 Cliquez sur l'onglet **Carte**.
- 3 Suivez les instructions présentées à l'écran.

