

Instructions d'installation

OUTILS DONT VOUS AUREZ BESOIN



Tournevis Phillips n° 1 et n° 2



Crayon



Règle ou mètre-ruban et règle droite

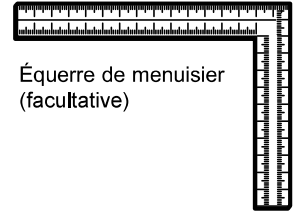
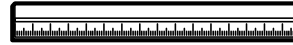

Équerre de menuisier (facultative)

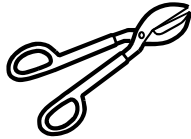

Cisailles de ferblantier (pour couper le registre, si requis)



Ciseaux (pour couper le gabarit, si nécessaire)

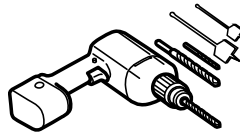

Perceuse électrique avec forets de $\frac{3}{16}$ po, $\frac{1}{2}$ po et $\frac{5}{8}$ po

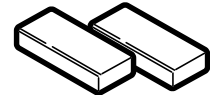

Entretoises d'assemblage ou pièces de bois de récupération, si besoin est, pour l'espacement avec l'armoire supérieure (utilisées pour l'installation sous une armoire dont le fond est doté d'un rebord)



Gants

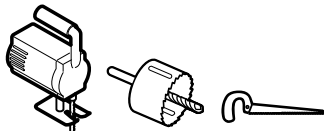

Scie (sauteuse, trépan ou à guichet)



Localisateur de montant

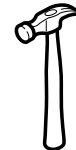

Marteau (facultatif)



Lunettes de sécurité



Niveau



Ruban adhésif en toile et ruban-cache

DÉGAGEMENTS POUR L'INSTALLATION

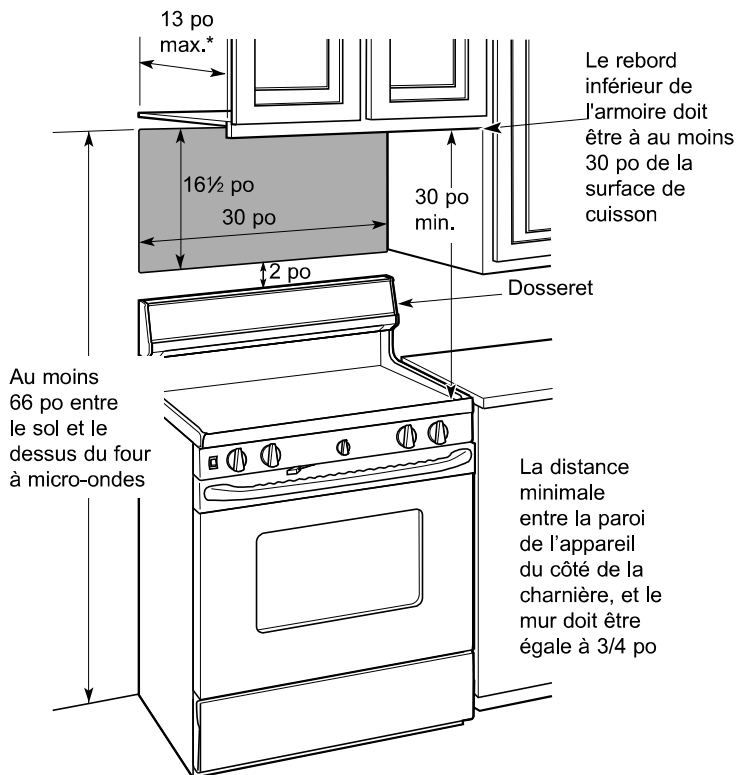

REMARQUES :

- Il faut un espace d'au moins 30 po entre les armoires, sans obstructions.
- Si l'espace entre les armoires est supérieur à 30 po, un ensemble de panneaux complémentaires peut être utilisé pour combler l'espace entre le four à micro-ondes et les armoires. Votre Manuel de l'utilisateur contient le numéro de l'ensemble qui convient à votre modèle.
- Ce four à micro-ondes est conçu pour une installation au-dessus de cuisinières d'une largeur maximale de 36 po.
- Si l'évacuation de l'air de votre four à micro-ondes s'effectue vers l'extérieur, consultez la section « Évacuation de la hotte » pour la préparation du conduit d'évacuation.
- **Lorsque vous installez le four à micro-ondes sous des armoires dont le fond est lisse et plat, suivez attentivement les directives indiquées sur le gabarit pour l'armoire supérieure en ce qui concerne le dégagement du cordon d'alimentation.**
- **Pour les modèles avec grilles de ventilation vers le haut : Ne laissez pas les armoires ou autres objets obstruer la circulation d'air des trous de l'évent.**

* 13 po max. : pour une installation standard; une profondeur d'armoire de 15 po nécessite des étapes supplémentaires à l'aide d'un ensemble d'installation supplémentaire (JX15BUMPWW/BB).