



MURS DE DOUCHE | SHOWER WALLS

Instructions d'installation & Garantie

Installation Instructions & Warranty



Visionnez la vidéo d'installation



Watch the video of installation



Conservez ce guide après l'installation car il contient des renseignements utiles pour le service et la garantie.

Keep these instructions after you have finished the installation, it contains useful information regarding service and warranty.

Numéro de série/Serial number

Merci d'avoir choisi Kalia - *Thank you for choosing Kalia*



Murs pour la douche Kalia

Merci d'avoir choisi un produit Kalia et de faire confiance à notre entreprise.

Kalia a une philosophie d'affaires basée sur des valeurs fondamentales dont l'innovation et l'excellence ainsi qu'un service personnalisé adapté aux exigences d'aujourd'hui et de demain. Nous sommes convaincus que ce produit saura vous plaire et surpassera vos exigences en termes de fiabilité et durabilité. Nous sommes là pour vous !

Dans ce guide vous trouverez toute l'information nécessaire à l'installation et au bon fonctionnement de votre produit Kalia. Dans le but d'assurer une installation et une utilisation optimales veuillez prendre quelques minutes pour étudier ce guide.

En cas de problème d'installation ou de performance, veuillez communiquer avec nous au numéro sans frais 1 877 GO KALIA (1 877 465-2542) ou par courriel au service@kaliastyle.com.

Nous vous remercions encore une fois d'avoir choisi un produit Kalia.

Kalia's shower walls

Thank you for choosing a Kalia product and for placing your trust in our company.

Kalia has a business philosophy based on solid core values that are focused on providing innovation and excellence as well as a personalized service designed to meet the changing needs of today and tomorrow. We are convinced that you will be fully satisfied with your new Kalia product and that it will exceed your expectations in terms of reliability and durability. At Kalia, we put our expertise to work for you!

This guide contains all the information necessary for the installation and proper use of your Kalia product. To ensure the smooth installation and optimal use of your product, we recommend you take a few moments to study the information provided in this guide.

In the event that you should encounter a problem related to the installation or the performance of this product, please contact us at our toll-free line 1 877 GO KALIA (1-877-465-2542) or by email at: service@kaliastyle.com.

Thank you once again for choosing Kalia.

Important

- Lire attentivement le présent guide avant l'installation.
- Avant l'installation du produit, l'installateur ou l'entrepreneur responsable de son installation doit procéder à l'inspection du produit et s'assurer qu'il n'est pas défectueux ou endommagé. S'il remarque un problème, il ne doit pas procéder à l'installation. Tout panneaux installés comportant une défectuosité ne pourra faire usage de la garantie.
- Toute installation doit être effectuée selon les recommandations.
- Respecter tous les codes de plomberie et de bâtiment locaux.
- Assurez-vous d'avoir tous les outils et matériaux nécessaires à l'installation.
- Il est recommandé de porter des lunettes de sécurité, des gants de protection ainsi que des bottes à cap d'acier lors de l'installation.
- Manipuler les pièces avec soin.

Matériaux requis

- **SUBSTRAT** : Avoir en main l'une des trois options de substrats suivantes: du gypse hydrofuge, du gypse standard ou du fibrociment. Le gypse hydrofuge est le plus recommandé.
- **MEMBRANE IMPERMÉABILISANTE** : Avoir en main une membrane imperméabilisante liquide de la marque de votre choix. Si vous utilisez une membrane de type « Schluter », il n'est pas nécessaire d'utiliser une membrane imperméabilisante liquide en plus.

Inclus dans cette boîte

- **POUR DOUCHE À 2 PANNEAUX** : 2 panneaux, 2 moulures de finition en « J », noue (pour assurer l'étanchéité derrière le mur)
- **POUR DOUCHE À 3 PANNEAUX** : 3 panneaux, 2 moulures de finition en « J », 2 noues (pour assurer l'étanchéité derrière le mur)

Kalia se réserve le droit d'apporter toute modification au design du produit et ceci sans préavis. Utiliser le manuel d'installation fourni dans l'emballage.

Kalia n'est pas responsable des problèmes causés par une installation non conforme aux directives énoncées dans le présent guide.

Important

- *Read this guide carefully before proceeding with the installation.*
- *Before product installation, the installer or contractor responsible for the installation must inspect the product and ensure that it is not defective or damaged. If any defaults are identified, he must not proceed with the installation.*
- *All installations must be performed following the recommendations.*
- *Respect all local plumbing and building codes.*
- *Make sure you have all the tools and materials needed for installation.*
- *It is recommended to wear safety goggles, protection gloves and steel cap boots at all times during the installation.*
- *Manipulate parts with care.*

Required materials

- **THE SUBSTRATE**: Make sure you have one of three types of substrate: waterproof sheetrock, standard sheetrock or cement boards. Waterproof sheetrock is recommended.
- **WATERPROOF MEMBRANE**: Make sure you have a liquid waterproof membrane, regardless of brand. If you are using a Shulter-type membrane, you do not need an additional waterproof membrane.

Included in this box

- **FOR A 2-PANEL SHOWER**: 2 panels, 2 "J" finish moldings, 1 flashing (to ensure waterproofing behind the wall)
- **FOR A 3-PANEL SHOWER**: 3 panels, 2 "J" finish moldings, 2 flashings (to ensure waterproofing behind the wall)

Kalia reserves the right to make any changes to the design of the product, without notice. Use the installation instruction supplied with the product.

Kalia is not responsible for problems caused by an installation not executed in accordance with the directions given in this guide.



Nombre de personnes requises
Persons required



Temps de séchage
Drying time

Schéma des pièces - *Parts diagram*

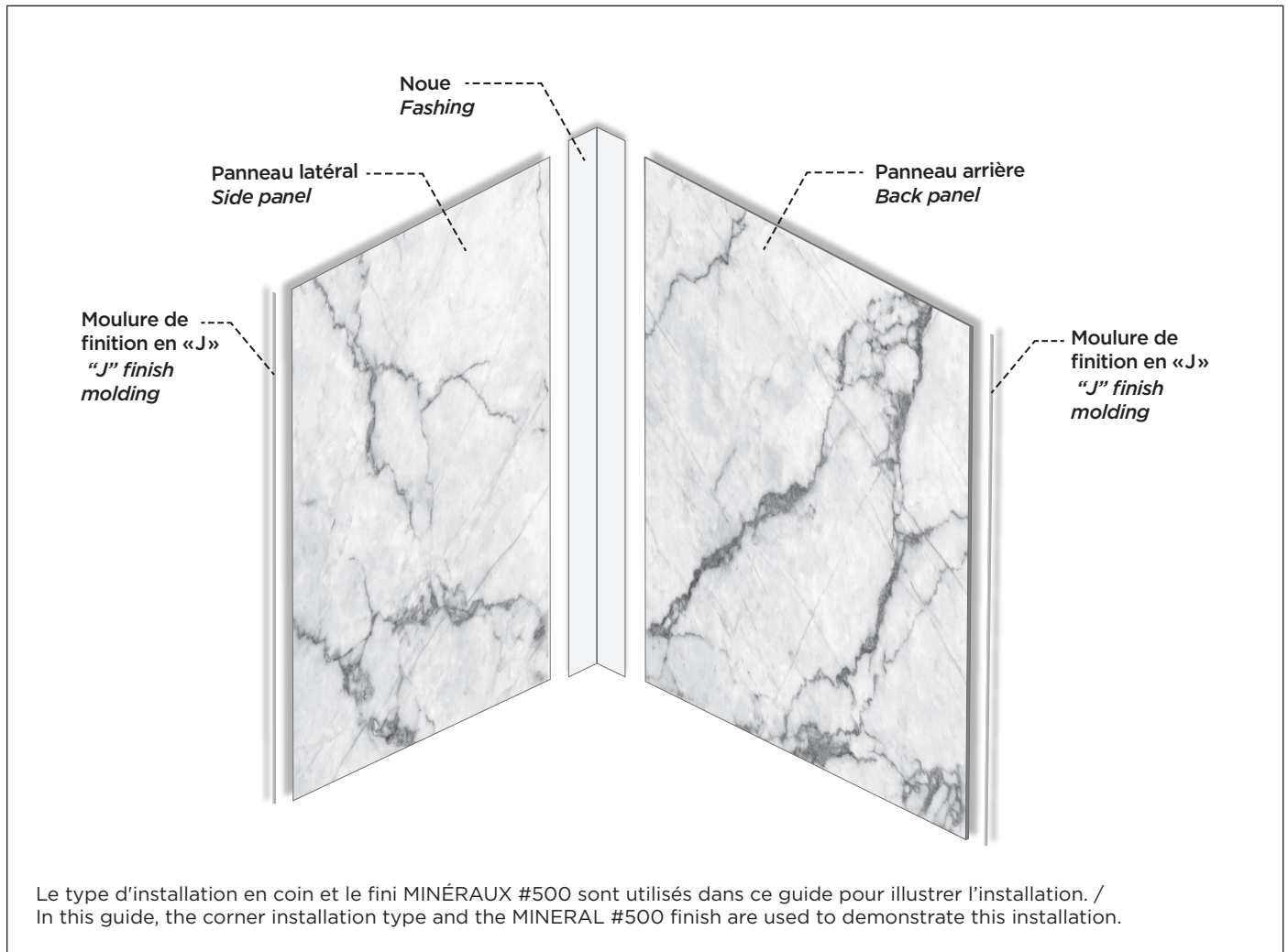

Outils et matériaux nécessaires - *Necessary Tools and Materials*

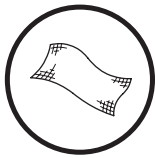

Chiffon en microfibre
Microfiber rag

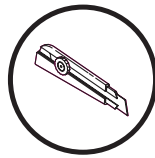

Couteau à lame rétractable
Snap blade knife

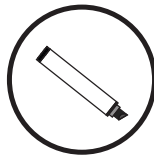

Crayon-feutre
Marker



Nettoyant
Cleaner

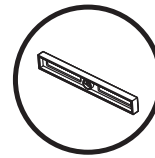

Niveau ou laser
Level or laser

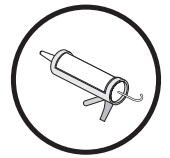

Pistolet à calfeutrage et silicone
Caulking gun and silicon

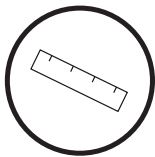

Règle en métal
Metal ruler

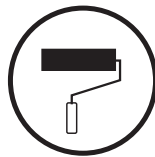

Rouleau et pinceau
Roller and brush

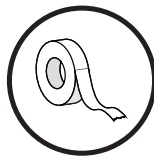

Ruban adhésif
Masking tape

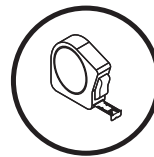

Ruban à mesurer
Measuring tape

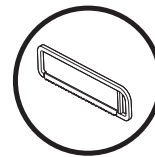

Scie à métal
Metal saw



Scie-cloche et perceuse
Hole saw and drill

Étape/Step

1

**Installation du substrat et de la membrane imperméabilisante/
Substrate and waterproof membrane installation**

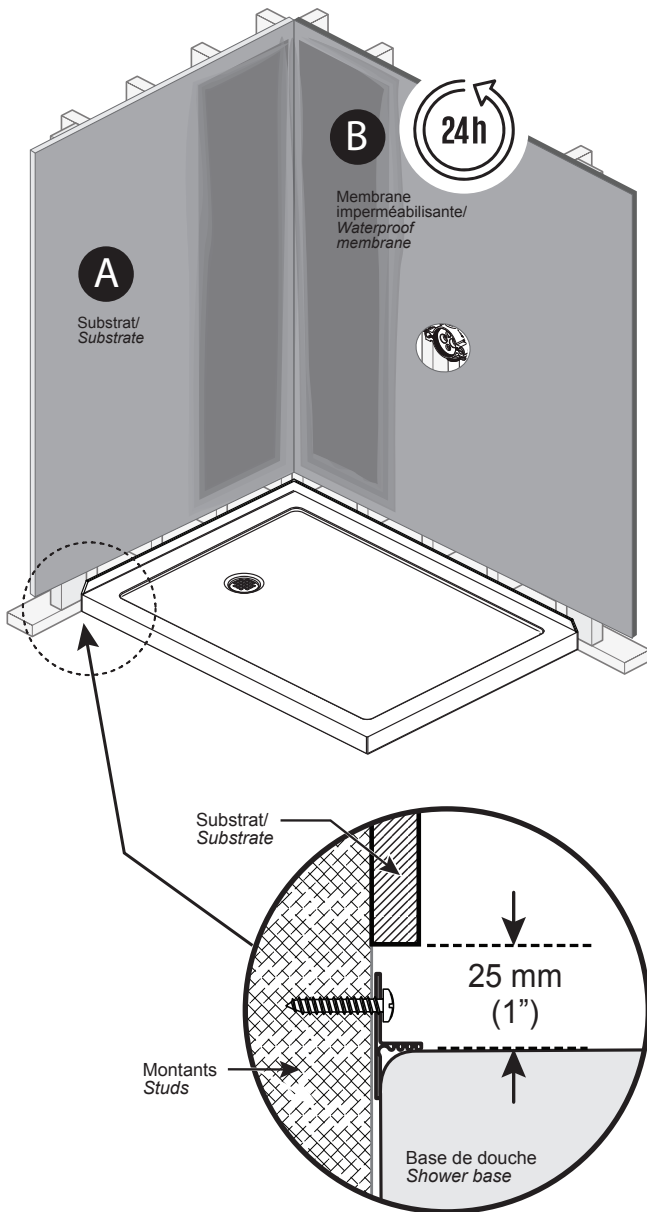

IMPORTANT

La membrane imperméabilisante liquide doit être appliquée sur la surface totale des murs (substrats) au moins 24 heures avant l'installation des murs./

The liquid waterproof membrane must be applied on the entire surface of the walls (substrate) at least 24 hours before installing the walls.

Étape/Step

2

**Vérification et installation de la noue
Verification and installation of the flashing**

- Vérifier à l'aide d'un grand niveau (ou d'un laser) si tous les murs de l'emplacement de la douche sont d'équerre et que la base de douche est parfaitement de niveau.
- *Check if the walls of the shower are level and if the shower base is straight, using a level (or laser).*



IMPORTANT

Vérifier que la noue fournie ne dépasse pas les panneaux en hauteur. Par exemple, pour les panneaux de douche de 84" de hauteur, la noue ne doit pas excéder 83 3/4"./

Check that the flashing provided with the panels does not exceed the height of the panels. For example, for 84" high shower panels, the flashing should not exceed 83 3/4"./



IMPORTANT

Vérifier que la noue de toiture n'est pas endommagée; si elle n'est pas complètement d'équerre, déplier l'aluminium et ajuster./

Check that the flashing is not damaged. If it is not completely square, unbend the aluminum and adjust./

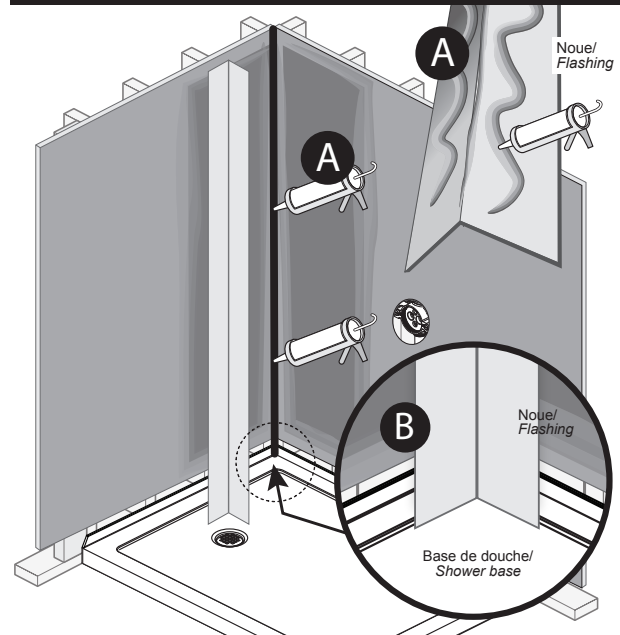

A

Appliquer le silicone sur les surfaces extérieures de la noue ainsi que sur l'arête externe de celle-ci./

Apply silicon on the outside surfaces of the flashing as well as the outer edge.

B

Coller définitivement la noue dans le coin où seront installés les panneaux. Appliquer une pression égale pendant 2 minutes en s'assurant que le coin est bien collé. Une fois collée, il ne doit pas y avoir de plis dans la noue./

Permanently glue the flashing in the corner where the panels will be installed. Apply pressure evenly for two minutes, making sure that the corner is glued firmly. Once glued, the valley flashing must show no wrinkles.

Étape/Step

3

Positionnement des panneaux
Positioning the panels

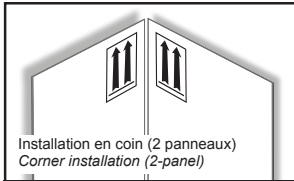

Installation en coin (2 panneaux)
Corner installation (2-panel)

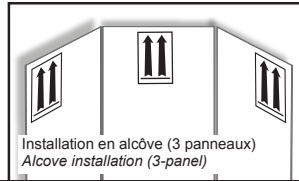

Installation en alcôve (3 panneaux)
Alcove installation (3-panel)



IMPORTANT

S'assurer de positionner les panneaux en suivant l'orientation des flèches placées derrière les panneaux.
Be sure to position the panels according to the orientation of the arrows behind them.

Tester temporairement les panneaux
Temporarily test the panels

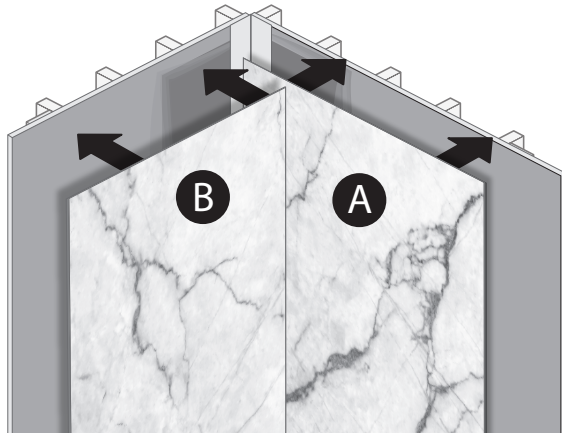

IMPORTANT

Pour tester les panneaux, l'installation primaire de la plomberie doit déjà être en place.
To test the panels, the rough-in plumbing installation must already be in place.



Installer temporairement le panneau arrière en premier (soit le plus grand des panneaux). Positionner celui-ci de façon à ce qu'il touche uniformément la base de la douche tout en étant parfaitement appuyé contre le support. L'une des deux personnes maintient ce premier panneau en place pendant que la deuxième personne manipule le second panneau et l'installe de façon temporaire.
Temporarily install the back panel first (the tallest panel). Make sure it touches the shower base evenly while being perfectly pushed against the support. One person must hold the panel in place while the other handles the other panel and installs it temporarily.



Positionner le panneau latéral perpendiculairement au mur arrière en venant l'appuyer sur celui-ci.
Place the second panel perpendicular to the back wall by holding it against it.



IMPORTANT

Si les panneaux ne sont pas parfaitement appuyés contre le support et/ou la base de douche, se référer à l'étape 4.
If the panels are not completely lined up against the support and/or the shower base, refer to step 4.

Étape/Step

4

Découpage des panneaux (au besoin)
Cutting the panels (if necessary)

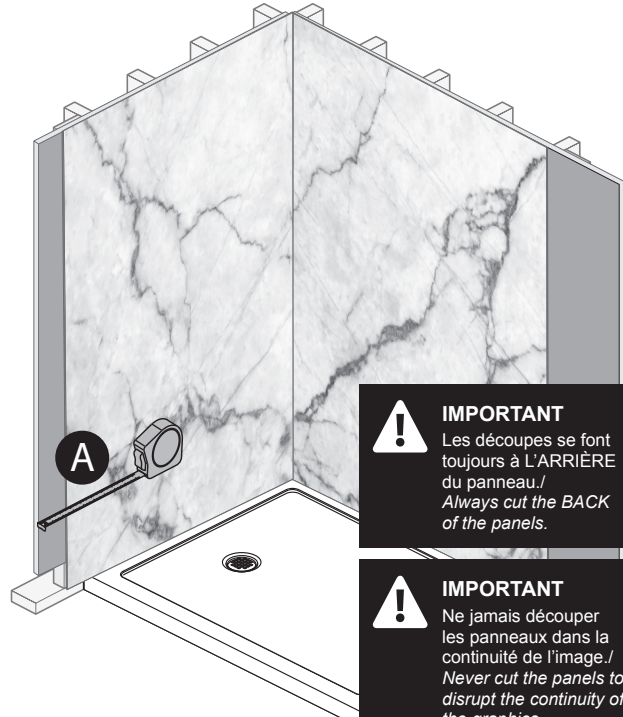

IMPORTANT

Les découpes se font toujours à L'ARRIÈRE du panneau.
Always cut the BACK of the panels.



IMPORTANT

Ne jamais découper les panneaux dans la continuité de l'image.
Never cut the panels to disrupt the continuity of the graphics.

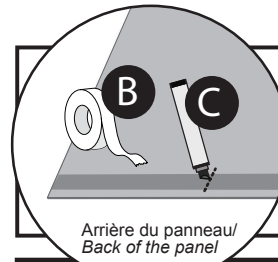

Arrière du panneau/
Back of the panel

Lors des découpes, déposer le panneau à l'envers. Mesurer et tracer les endroit où vous devrez effectuer la découpe (à l'aide d'un crayon feutre).
Place the panel face down when cutting. Measure and mark where you will need to cut using a marker.

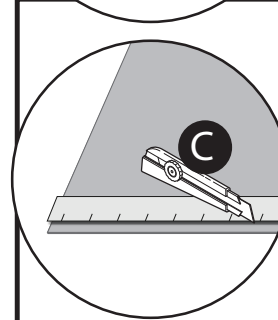

Découper le panneau à l'aide d'une règle en métal et d'un couteau à lame rétractable. Effectuer plusieurs passages sur la ligne de découpe avec une pression modérée. Il n'est pas nécessaire de traverser toute l'épaisseur du panneau avec votre découpe. Il suffit de le plier et de le déplier afin de le séparer.
Cut the panel with a metal ruler and a snap blade knife. Apply moderate pressure and make multiple passes. You do not need to cut all the way through the panel. You can bend the panels each way until they come apart.



IMPORTANT

Ne pas mettre trop de pression sur votre lame, au risque de: vous couper, casser votre lame, abîmer votre panneau et/ou recevoir des débris de lame dans un oeil.
Do not apply too much pressure on the blade, you could: cut yourself, break you blade, damage your panel and/or get hit in the eye with a piece of broken blade.

Étape/Step

5

Perçage des panneaux
Drilling the panels

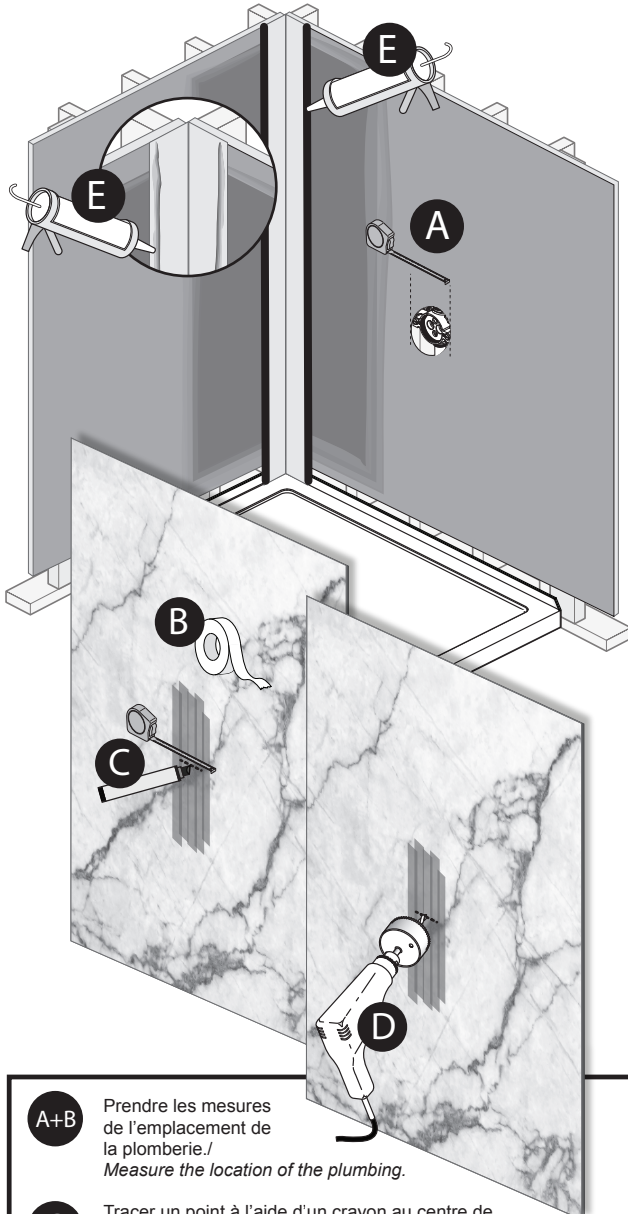

- A+B** Prendre les mesures de l'emplacement de la plomberie./ Measure the location of the plumbing.
- C** Tracer un point à l'aide d'un crayon au centre de l'endroit venant accueillir la plomberie. Marquer cet endroit sur le côté imprimé du panneau./ Mark the center point of where your faucet will be using a marker. Mark the spot on the graphics side of the panel.
- D** À l'aide d'une scie cloche, percer le trou de la bonne grandeur en permettant d'avoir accès à la tuyauterie tout en respectant les dimensions de votre future robinetterie./ Use a hole saw to drill a hole large enough to access plumbing while respecting the dimensions of your future faucet
- E** Appliquer du silicone sur la pleine longueur et de chaque côté de la noue afin de protéger contre les risques d'infiltrations./ Apply silicone to the full length and both sides of the flashing to protect against the risk of infiltration.

Étape/Step

6

Collage des panneaux
Gluing the panels

- Nettoyer les surfaces de la douche afin que les murs soient lisses et prêts pour le collage des panneaux.
- Clean the shower surfaces thoroughly so that the walls are smooth and ready for gluing the panels.

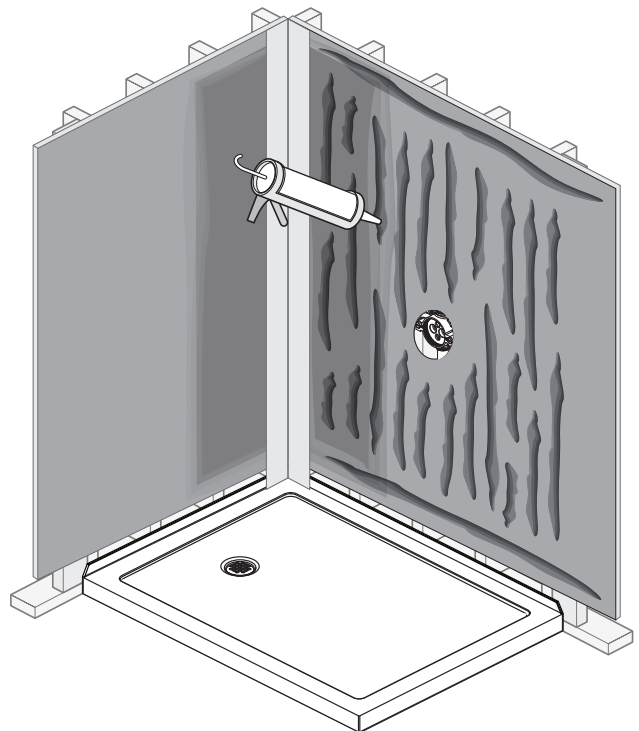

- Appliquer le silicone en formant des sillons espacés de 3".
- Appliquer le plus près possible des rebords afin que les coins des panneaux ne décollent pas et aussi, afin qu'il y ait suffisamment de silicone afin que les moulures de finition en «J» adhèrent bien aux panneaux (voir étape 9). S'assurer de positionner les panneaux en suivant l'orientation des flèches placées derrière les panneaux.
- Noter qu'il faut calculer environ +/- 7 pi² par tube de silicone (utiliser un silicone translucide). Il faut également 2 tubes de silicone pour la noue et pour la moulure de finition en «J» .
- Apply silicone in 3" spaced furrows.
- Apply the silicon as close as possible to the edges. This will ensure that the corners of the panels do not become unglued and to make sure that there is enough silicon for the "J" finish moldings, to stick to the panels (see step 9). Be sure to position the panels according to the orientation of the arrows behind them.
- Note that you need to calculate approximately +/- 7 ft² per silicone tube (use translucent silicone). You will also need 2 tubes of silicone for the valley and for the "J" finish moldings.

Étape/Step

7

Collage des panneaux (suite)
Gluing the panels (cont'd)

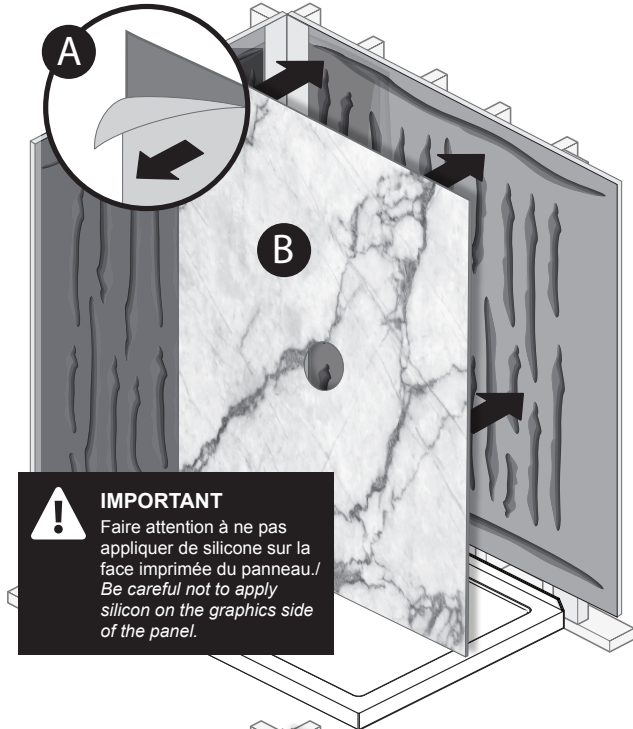

! IMPORTANT
Faire attention à ne pas appliquer de silicone sur la face imprimée du panneau./
Be careful not to apply silicon on the graphics side of the panel.

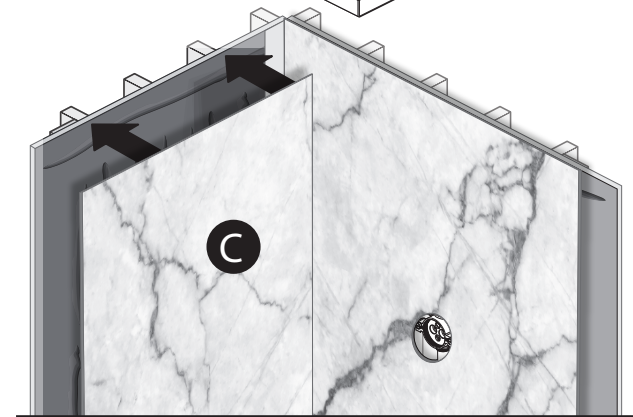

- A** Retirer la pellicule de plastique à l'arrière des panneaux./
Remove the plastic film from the back of the panels.
- B** Coller le panneau arrière et mettre une pression sur toute sa surface du panneau afin d'aider à faire sortir l'air qui s'est infiltré à l'arrière du panneau lors du collage. Il y a donc une meilleure adhésion au support./
Glue the back panel (i.e., the tallest panel) and, using your hands, apply pressure on the whole surface for push the air trapped behind it when it was being glued. This ensures better adhesion to the support.
- C** Répéter les étapes 6 et 7 pour les autres panneaux. Prenez note que l'extrémité du panneau latéral doit être collée par-dessus celle du panneau arrière afin d'éviter toute infiltration d'eau./
Repeat steps 6 and 7 for the other panels. Note that the extremity of the lateral panel must be glued on top of the back panel to prevent water infiltration.

Étape/Step

8

Finition
Finishing

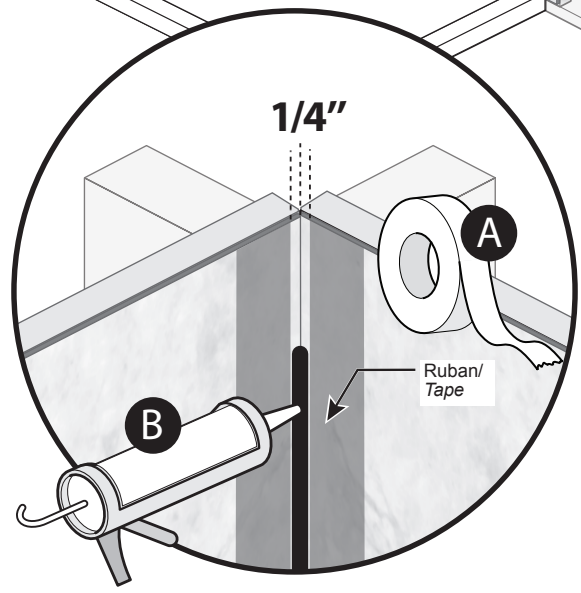
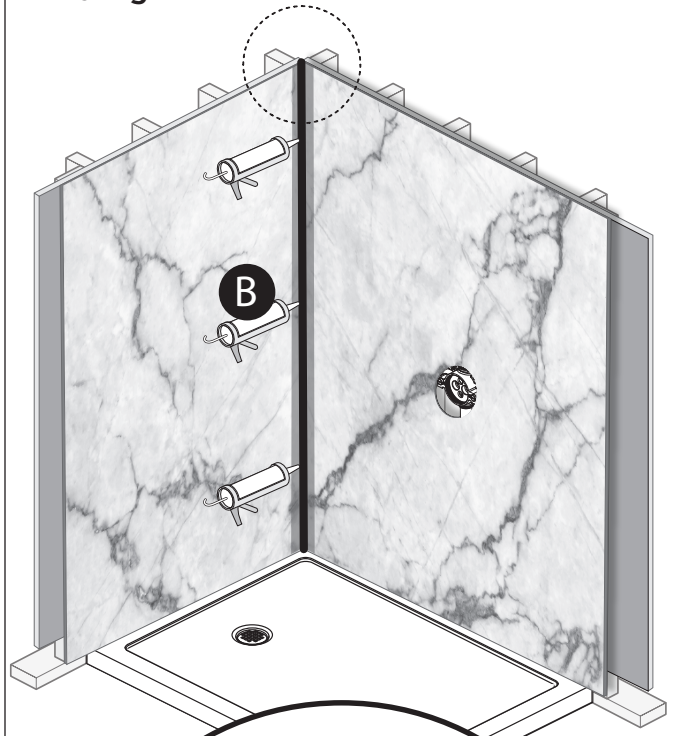

- A** Coller deux bandes de ruban adhésif d'environ 1/4" de distance de chaque côté des futurs joints de silicone. Les endroits où il doit y avoir un joint de silicone sont à la jonction verticale de chaque panneau, à la jonction horizontale entre chaque panneau et la base de douche ainsi qu'à la jonction de tous les accessoires de robinetterie./
Stick two strips of masking tape approximately 1/4" on each side of where the silicon joint will be located. Silicon joints will be located where the panels meet vertically or horizontally as well as for the shower base and faucet.

Étape/Step

9

Installation des moulures de finition en « J »
“J” finish moldings installation

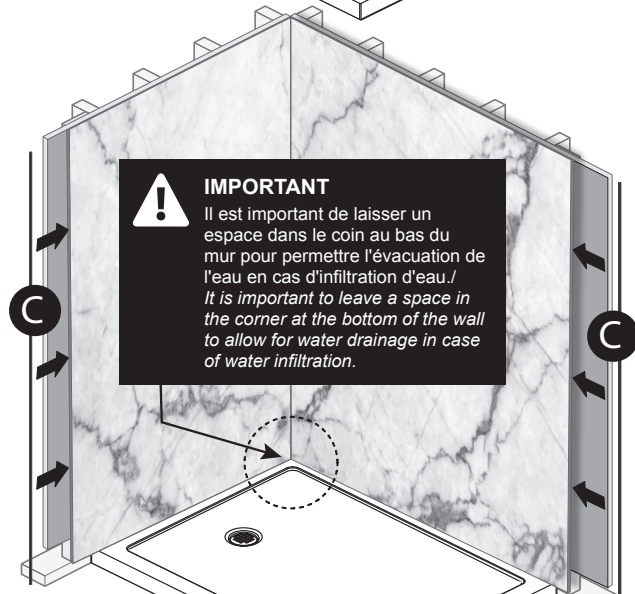
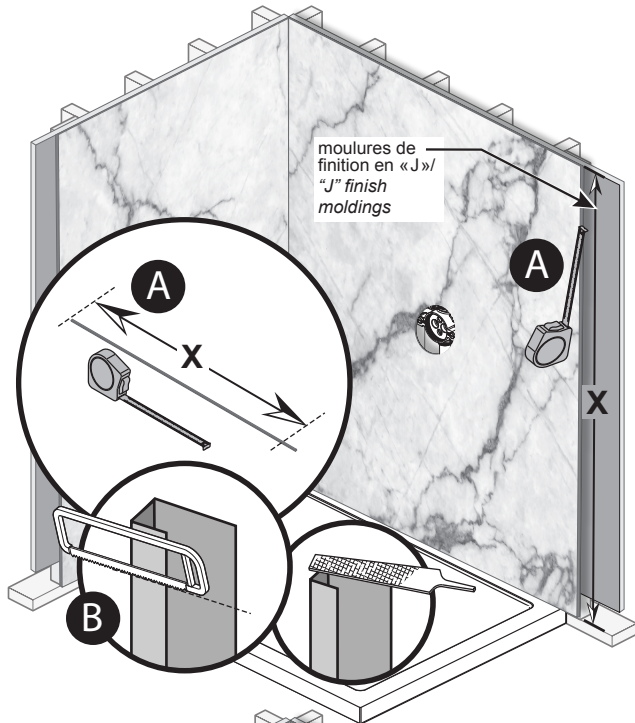

- A+B** Mesurer et couper les moulures de finition en « J » de la même hauteur que les panneaux.
Measure and cut the “J” finish moldings to the same height as the panels.
- C** Insérer chacune des moulures de finition en « J » à l'arrière des panneaux aux deux extrémités de la douche à la verticale. Les moulures collent normalement avec le silicone déjà présent.
Insert each “J” finish moldings vertically at the back of the panels located at each end of the shower. Moldings normally stick with the silicon already applied.

Entretien et nettoyage

Pour éviter les bris et vous assurer d'un fonctionnement optimal, il est nécessaire de suivre ces recommandations lors de l'entretiende votre produit Kalia. Les dommages par un traitement inapproprié ne sont pas couverts par la garantie.

- Une désinfection régulière constitue une excellente prévention contre les types de bactéries susceptibles de se développer au fil du temps sur les murs de douche, dans les baignoires et les douches.
- Pour l'entretien journalier, utiliser un chiffon humide et un détergent liquide doux.
- Ne jamais utiliser de nettoyeurs abrasifs, grattoirs, brosses métalliques, ni autres objets ou produits pouvant égratigner ou ternir les surfaces.
- Un racloir à la fin de chaque usage est recommandé pour déloger les gouttes d'eau et les résidus de savon.

Maintenance and Cleaning

To avoid damage and optimize your product, you must follow the recommendations mentioned below with maintaining your Kalia product. Damages resulting from inappropriate handling are not covered by the warranty.

- Regular disinfection is a great prevention against the types of bacteria that can grow over time on shower walls, in tubs and showers.
- For daily maintenance, use a damp cloth and a mild liquid detergent.
- Never use abrasive cleaners, scrapers, wire brushes, or any other object or product that may scratch or mar the surfaces.
- A squeegee at the end of each use is recommended to dislodge water drops and soap residue.

Garantie et restrictions commerciales

Kalia garantit ses produits contre tout défaut de matériel ou de fabrication dans des conditions normales d'utilisation et d'entretien. Les murs de douche sont garantis **dix (10) ans** contre les vices de fabrication ou les défauts liés au matériel de construction du produit et ils sont garantis **dix (10) ans** contre la décoloration causée par les rayons UV. La période de garantie relative à tout produit installé dans le cadre d'une application commerciale est de **un (1) an** à compter de la date d'achat originale.

Kalia procédera à sa discrétion à la réparation ou au remplacement de pièces, ou de produits trouvés défectueux pour un usage domestique normal pour lequel ils ont été conçus.

Kalia n'est aucunement responsable pour tous frais de main-d'oeuvre ou tous autres frais liés à l'installation d'un produit, sa réparation ou son remplacement ainsi que pour tout dommage ou incident, dépense, perte directe ou indirecte.

Exclusions de garantie

Les présentes garanties excluent expressément :

- Tout problème ou bris liés à toute installation incluant notamment le décollement de la couche protectrice.
- L'usure naturelle normale de la couche de protection (ternissement du lustre, effritement, tâche, etc.) due à un nettoyage excessif.
- Toutes tâches de savons persistantes et moisissures liées au manque d'entretien.
- Tout dommage lié à un entretien non conforme aux recommandations de Kalia.
- Les égratignures causées à la protection et atteignant l'impression de l'image lors de la manipulation ou l'installation par une tierce personne.
- La présente garantie ne s'applique pas dans le cas d'utilisations ou d'opérations non conformes ou incorrectes, de bris ou de dommages causés, la faute, la négligence, l'abus, le mauvais emploi, le mauvais usage, le mauvais entretien, l'altération ou la modification du produit, de même que par la corrosion chimique ou naturelle, le feu, l'inondation, les catastrophes naturelles ou tout autre cas fortuit.

La présente garantie ne s'applique pas aux tâches et aux dysfonctionnements provoqués par une eau ferreuse, une eau dure ou une eau salée. Aucune entité n'est autorisée à faire des affirmations, des représentations ou à offrir des garanties sur les produits autres que celles stipulées aux présentes; les affirmations, représentations et garanties contrevenant à cette interdiction ne sauraient s'appliquer à Kalia. Les présentes garanties peuvent être modifiées en tout temps sans préavis. Ces modifications seront sans effet sur les produits vendus avant leur entrée en vigueur.

Warranty and commercial limitations

*Kalia warrants all its products against material or workmanship defects under normal conditions of use and maintenance. All shower walls are guaranteed **ten (10) years** against manufacturing defects or defects related to the construction material of the product and they are guaranteed **ten (10) years** against fading caused by UV rays. The warranty period for products installed for commercial applications, or used in commercial ventures, shall cover a period of **one (1) year** from the initial date of purchase.*

Kalia will, at its discretion, repair or replace parts or products that are found defective for the normal home use for which they were designed.

Kalia is not responsible in any way for costs related to labour or any other costs related to a product's installation, repair or replacement, nor for any damage, incident, expense, or direct or indirect loss.

Warranty Exclusions

- Warranties herein expressly exclude:
- *Any problem or breakage related to installation, including, in particular, the detachment of the protective layer.*
- *Normal natural wear of the protection layer (tarnish of the luster, crumbling, stain, etc.) due to excessive cleaning.*
- *Persistent soap stains and mold related to a lack of cleaning.*
- *Any damage related to maintenance that does not comply with the recommendations provided by Kalia.*
- *Scratches caused to the protection and that have reached the image print.*

This warranty does not apply in the case of non-conforming or incorrect uses or operations, breakage or damage caused, fault, negligence, abuse, misuse, using the product for other purposes, poor maintenance, alteration, or modification of the product, as well as chemical or natural corrosion, fire, flood, acts of God or any other fortuitous event.

This warranty does not apply to stains and malfunctions caused by ferrous water, hard water, or salt water. No entity is authorized to make any affirmations, representations or to offer any warranties on the products other than those set forth herein; statements, representations, and warranties in violation of this prohibition do not apply to Kalia. The warranties herein can be modified at any time without notice. These modifications will have no effect on products sold before their coming into force.



Kalia

| MURS DE DOUCHE | SHOWER WALLS

1355 2^e Rue du Parc industriel
Sainte-Marie (Québec) G6E 1G9

✉ service@kaliastyle.com

☎ 418 387-9090 ou 1 877 465-2542

📠 418 387-9089

kaliastyle.com