

Laundry Hub

Manuel d'utilisation

WH46DBH1****

SAMSUNG

Sommaire

Consignes de sécurité	4
Remarques importantes sur les consignes de sécurité	4
Symboles de sécurité importants	4
CONSIGNES DE SÉCURITÉ IMPORTANTES	5
AVERTISSEMENT CONCERNANT LA PROPOSITION 65 DE L'ÉTAT DE CALIFORNIE	10
Avertissements importants concernant l'installation	10
Mises en garde concernant l'installation	12
Avertissements importants concernant l'utilisation	12
Mises en garde concernant l'utilisation	14
Avertissements importants concernant le nettoyage	18
Précautions pour prévenir le gel	18
Notification de réglementation	19
Avis concernant la FCC	19
Notification IC	20
Déclaration de logiciel open source	21
Informations relatives aux mises à jour de sécurité	21
Installation	22
Déballage	23
Ce qui est inclus	24
Conditions d'installation	27
Installation étape par étape	36
Test bl. air	47
Avant de démarrer	49
Configuration initiale	49
Instructions de lavage	49
Consignes relatives au séchage	52
Instructions relatives au tiroir à lessive	53
Utilisation de la grille de séchage (modèles applicables uniquement)	56

Opérations	58
Panneau multi-contrôle	58
Utilisation d'un cycle	61
Présentation des cycles	62
Tableau des cycles	65
Options	69
Fonctions spéciales	78
SmartThings	79
Maintenance	80
Auto-nettoyg+	80
Vidange d'urgence	81
Nettoyage	82
Précautions pour prévenir le gel	87
Mesures en cas de non-utilisation prolongée	87
Dépannage	88
Contrôles à effectuer	88
Codes d'erreur	95
Caractéristiques techniques	98
Tableau des symboles textiles	98
Protection de l'environnement	100
Déclaration de conformité	100
Fiche de caractéristiques techniques	101

Consignes de sécurité

Félicitations pour l'achat de votre nouveau Laundry Hub Samsung. Ce manuel contient de précieuses informations concernant l'installation, l'utilisation et l'entretien de votre appareil. Prenez le temps de lire le présent manuel pour tirer pleinement profit de tous les avantages et de toutes les fonctionnalités de votre Laundry Hub.

Remarques importantes sur les consignes de sécurité

Veuillez lire attentivement le présent manuel afin d'utiliser cet appareil en toute sécurité et de profiter pleinement de toutes ses fonctionnalités. Conservez le présent manuel dans un endroit sûr situé à proximité de l'appareil afin de pouvoir facilement vous y reporter en cas de besoin. N'utilisez pas cet appareil autrement que pour l'usage auquel il est destiné, conformément aux consignes du présent manuel.

Les consignes de sécurité et les avertissements décrits dans le présent manuel ne sont pas exhaustifs. Il relève de votre responsabilité de faire preuve de bon sens, de prudence et de discernement lors de l'installation, de l'entretien et de l'utilisation de votre Laundry Hub.

Étant donné que les consignes d'utilisation suivantes couvrent plusieurs modèles, il se peut que les caractéristiques de votre Laundry Hub diffèrent légèrement de celles décrites dans le présent manuel ; ainsi, certains symboles d'avertissement peuvent ne pas s'appliquer à votre Laundry Hub. Pour toute question ou doute, communiquez avec votre centre de réparation le plus proche ou connectez-vous sur www.samsung.com.

Symboles de sécurité importants

Signification des icônes et symboles utilisés dans le présent manuel d'utilisation :

AVERTISSEMENT

Risques ou pratiques inadaptées susceptibles de causer **des blessures corporelles graves voire mortelles et/ou des dommages matériels**.

ATTENTION

Risques ou pratiques inadaptées susceptibles de causer **des blessures corporelles et/ou des dommages matériels**.

REMARQUE

Indique qu'il existe un risque de blessures corporelles ou de dommages matériels.

 **Lisez les instructions.**

Ces symboles d'avertissement ont pour but d'éviter tout risque de blessure corporelle, aussi bien pour vous et d'autres personnes.

Respectez-les en toutes circonstances.

Lisez attentivement le présent manuel et conservez-le en lieu sûr afin de pouvoir le consulter ultérieurement.

Lisez attentivement toutes les consignes avant d'utiliser l'appareil.

CONSERVEZ SOIGNEUSEMENT CES CONSIGNES

Comme avec tout équipement électrique ou comportant des parties mobiles, il existe un certain nombre de dangers potentiels. Pour utiliser cet appareil en toute sécurité, familiarisez-vous avec son fonctionnement et restez prudent lorsque vous l'utilisez.

CONSIGNES DE SÉCURITÉ IMPORTANTES

AVERTISSEMENT

Afin de réduire les risques d'incendie, d'électrocution ou de blessures physiques lors de l'utilisation de l'appareil, des précautions de base doivent être prises :

Pour le lave-linge

1. Lisez attentivement toutes les consignes avant d'utiliser l'appareil.
2. Ne lavez et ne faites sécher aucun article ayant été en contact de quelque manière que ce soit (nettoyage, lavage, trempage ou tache) avec de l'essence, des solvants de nettoyage à sec ou toute autre substance inflammable ou explosive. Ces substances dégagent en effet des vapeurs qui risquent de s'enflammer ou d'exploser.
3. Ne laissez pas les enfants jouer sur ou dans l'appareil. Une surveillance attentive s'impose lorsque l'appareil est utilisé à proximité d'enfants.
4. Avant la mise hors service ou au rebut de l'appareil, retirez le hublot du compartiment de lavage ou de séchage.
5. Ne tentez pas d'ouvrir l'appareil lorsque le tambour est en mouvement.
6. N'installez et n'entrez jamais cet appareil dans un endroit exposé aux intempéries.
7. Ne jouez pas avec les commandes de l'appareil.
8. Ne procédez pas à la réparation ou au remplacement des pièces de l'appareil et ne tentez pas non plus de le réparer vous-même, sauf si le manuel d'entretien ou de réparation contient des recommandations spécifiques en la matière que vous comprenez et êtes en mesure d'exécuter.
9. N'ajoutez jamais d'essence, de solvant de nettoyage à sec ou d'autres substances inflammables ou explosives dans l'eau de lavage. Ces substances dégagent en effet des vapeurs qui risquent de s'enflammer ou d'exploser.

CONSERVEZ SOIGNEUSEMENT CES CONSIGNES

Consignes de sécurité

10. Dans certaines conditions, de l'hydrogène peut être dégagé dans les systèmes d'eau chaude qui n'ont pas été utilisés depuis au moins 2 semaines. L'HYDROGÈNE EST UN GAZ EXPLOSIF. Si votre réseau d'eau chaude n'a pas été utilisé pendant au moins deux semaines, ouvrez tous les robinets d'eau chaude de votre maison et laissez l'eau couler plusieurs minutes avant d'utiliser votre lave-linge ou votre lave-linge/sèche-linge combiné. Cela permettra d'éliminer l'éventuelle accumulation d'hydrogène. L'hydrogène étant un gaz inflammable, ne fumez pas et ne créez aucune flamme ni étincelle pendant cette opération.

Pour le sèche-linge

1. Lisez toutes les consignes avant d'utiliser cet appareil.
2. Ne faites pas sécher de linge ayant été taché ou en contact par nettoyage, lavage ou trempage avec de l'essence, des solvants de nettoyage à sec ou tout autre substance inflammable ou explosive ; ces produits dégagent en effet des vapeurs qui risqueraient de s'enflammer ou d'exploser.
3. Risque d'asphyxie et de blessures en cas d'enfermement : Ne laissez pas les enfants jouer sur ou dans l'appareil. Une surveillance attentive s'impose lorsque l'appareil est utilisé à proximité d'enfants.
4. Avant la mise hors service ou au rebut de l'appareil, retirez le hublot du tambour.
5. Ne tentez pas d'ouvrir l'appareil lorsque le tambour est en mouvement.
6. N'installez et n'entrez jamais cet appareil dans un endroit exposé aux intempéries.
7. Ne jouez pas avec les commandes de l'appareil.
8. Ne procédez pas à la réparation ou au remplacement des pièces de l'appareil et ne tentez pas non plus de le réparer vous-même, sauf si le manuel d'entretien ou de réparation contient des recommandations spécifiques en la matière que vous comprenez et êtes en mesure d'exécuter.
9. N'utilisez aucun adoucissant ou produit antistatique sauf si cela est recommandé par le fabricant de l'adoucissant ou du produit.
10. Ne sélectionnez pas une température élevée pour faire sécher des articles contenant du caoutchouc mousse ou des matériaux dont la texture est similaire à celle du caoutchouc.
11. Nettoyez le filtre avant ou après chaque utilisation.
12. Évitez toute accumulation de peluches, poussières et saletés à proximité de l'orifice d'évacuation et des zones proches autour.
13. L'intérieur de l'appareil et du conduit d'évacuation doit être nettoyé régulièrement, par un technicien de maintenance qualifié.
14. Ne faites pas sécher du linge ayant été en contact avec de l'huile de cuisson. Le linge ayant été contaminé par de l'huile de cuisson peut entraîner une réaction chimique et il risquerait de s'enflammer. Pour réduire le risque d'incendie dû à du linge contaminé, la phase finale d'un cycle du sèche-linge se fait sans chaleur (période de refroidissement). Évitez d'arrêter un sèche-linge avant la fin de son cycle de séchage, sauf si vous sortez et étendez immédiatement le linge afin que la chaleur se dissipe.
15. N'utilisez pas de pièces de rechange qui n'ont pas été recommandées par le fabricant (par ex. des pièces faites maison à l'aide d'une imprimante 3D).
16. (Pour les sèche-linge à pompe à chaleur) Présence d'arêtes saillantes : pour réduire le risque de blessures, faites attention lors du nettoyage du condensateur ou des ailettes de la bobine de l'évaporateur.

CONSERVEZ SOIGNEUSEMENT CES CONSIGNES

AVERTISSEMENT - Risque d'incendie

- L'installation du sèche-linge doit être effectuée par un technicien qualifié.
- L'installation du sèche-linge doit se faire conformément aux instructions du fabricant et aux réglementations locales.
- N'équipez jamais un sèche-linge de conduits de ventilation en plastique flexible. Si vous utilisez un conduit en métal flexible (de type aluminium), celui-ci doit être conforme aux spécifications du fabricant et adapté à une utilisation sur sèche-linge. Les matériaux flexibles utilisés dans les systèmes d'évacuation de l'air ont tendance à se plier, à s'écraser et à retenir les peluches de tissu. Ces conditions empêchent une évacuation adéquate de l'air et augmentent les risques d'incendie.
- N'installez pas de ventilateur secondaire dans le conduit d'évacuation.
- Pour réduire les risques de blessure grave ou de décès, observez attentivement les consignes d'installation.
- Conservez soigneusement ces instructions.

CONSERVEZ SOIGNEUSEMENT CES CONSIGNES

Consignes de sécurité

AVERTISSEMENT - Pour réduire le risque d'incendie ou d'explosion:

- Ne faites sécher aucun article ayant été précédemment en contact par nettoyage, lavage ou trempage avec de l'essence, des solvants de nettoyage à sec ou toute autre substance inflammable ou explosive, ou ayant été taché avec ces produits. En effet, ceux-ci diffusent des vapeurs pouvant s'enflammer ou exploser. Ne placez aucun article entré en contact avec un solvant ou des substances solides ou liquides inflammables dans le sèche-linge, tant que toute trace ou vapeur de ces substances n'a pas été éliminée. De nombreux produits inflammables sont utilisés dans l'environnement domestique comme l'acétone, l'alcool dénaturé, l'essence, le kérosène, certains nettoyeurs ménagers sous forme liquide, certains détachants, la térébenthine, les cires et les produits décapants.
- Ne faites jamais sécher à chaud les articles à base de caoutchouc mousse (également appelé mousse de latex) ou de matériaux dont la texture ressemble à celle du caoutchouc. En effet, les matières en caoutchouc mousse peuvent, dans certaines circonstances, s'enflammer spontanément.

CONSERVEZ SOIGNEUSEMENT CES CONSIGNES

 **AVERTISSEMENT - Risque d'incendie ou d'explosion**

- Si les avertissements de sécurité ne sont pas suivis à la lettre, des blessures graves voire mortelles ou des dégâts matériels pourraient survenir.
- N'entrez et n'utilisez jamais d'essence ou d'autres vapeurs et liquides inflammables à proximité de cet appareil ou de tout autre.
- L'installation et l'entretien doivent être effectués par un installateur qualifié, un réparateur agréé ou votre fournisseur de gaz.
- N'installez pas de ventilateur secondaire dans le conduit d'évacuation.

 **AVERTISSEMENT - Que faire en cas d'émanation de gaz:**

- Ne tentez pas d'allumer un appareil électrique.
- Ne mettez pas l'appareil sous tension.
- Ne touchez à aucun interrupteur électrique.
- N'utilisez aucun téléphone dans le bâtiment.
- Faites évacuer tous les occupants de la pièce, du bâtiment ou du secteur.
- Appelez immédiatement votre fournisseur de gaz depuis le téléphone d'un voisin. Suivez les consignes que vous recevrez.
- Si vous ne pouvez pas joindre votre fournisseur de gaz, appelez les pompiers.

CONSERVEZ SOIGNEUSEMENT CES CONSIGNES

Consignes de sécurité

AVERTISSEMENT CONCERNANT LA PROPOSITION 65 DE L'ÉTAT DE CALIFORNIE

AVERTISSEMENT

Risque de cancer ou de troubles de la reproduction - www.P65Warnings.ca.gov.

Avertissements importants concernant l'installation

AVERTISSEMENT

L'installation de cet appareil doit être effectuée par un technicien qualifié ou une société de réparation.

- Le non-respect de cette consigne peut entraîner une électrocution, un incendie, une explosion, des problèmes avec l'appareil ou des blessures.

Cet appareil étant très lourd, prenez toutes les précautions nécessaires pour le soulever.

Branchez correctement le câble d'alimentation à une prise électrique murale qui est conforme aux spécifications électriques locales. Utilisez la prise uniquement pour cet appareil et n'utilisez pas de rallonge.

- Le fait de partager une prise murale avec d'autres appareils à l'aide d'une multiprise ou d'une rallonge peut entraîner des électrocutions ou des incendies.
- Assurez-vous que la tension, la fréquence et le courant sont identiques à ceux inscrits sur les spécifications du produit. Le non-respect de cette consigne peut entraîner une électrocution ou un incendie.

Éliminez régulièrement toutes les substances étrangères, telles que de la poussière ou de l'eau, au niveau des broches de la fiche d'alimentation et des points de contact à l'aide d'un chiffon sec.

- Débranchez la fiche d'alimentation et nettoyez-la à l'aide d'un chiffon sec.
- Le non-respect de cette consigne peut entraîner une électrocution ou un incendie.

Branchez la prise d'alimentation dans la prise murale de sorte que le cordon touche le sol.

- Si vous branchez la fiche d'alimentation dans l'autre sens, les fils électriques à l'intérieur du câble risquent d'être endommagés et d'entraîner une électrocution ou un incendie.

Conservez tous les matériaux d'emballage hors de la portée des enfants car ils pourraient être dangereux.

- Si un enfant met un sac en plastique sur sa tête, il risque de s'asphyxier.

Lorsque l'appareil, la fiche d'alimentation ou le cordon d'alimentation est endommagé(e), communiquez avec votre centre de réparation le plus proche.

Cet appareil doit être correctement mis à la terre.

Ne reliez pas le conducteur de terre de l'appareil à un tuyau de gaz, un tuyau de canalisation en plastique ou une ligne téléphonique.

- Cela pourrait entraîner une électrocution, un incendie, une explosion ou des problèmes avec l'appareil.

CONSERVEZ SOIGNEUSEMENT CES CONSIGNES

-
- Ne branchez jamais le cordon d'alimentation sur une prise qui n'est pas correctement reliée à la terre et qui n'est pas conforme aux réglementations locales et nationales en vigueur.

N'installez jamais cet appareil près d'un radiateur ou de matériaux inflammables.

N'installez pas cet appareil dans un endroit humide, huileux ou poussiéreux, dans un endroit exposé à la lumière directe du soleil ou à l'eau (gouttes de pluie).

N'installez pas cet appareil dans une pièce exposée à de basses températures.

- Le gel risquerait de faire éclater les tuyaux.

N'installez pas l'appareil dans un lieu où une fuite de gaz est susceptible de se produire.

- Cela pourrait entraîner une électrocution ou un incendie.

N'installez pas l'appareil en extérieur.

N'utilisez pas de transformateur électrique.

- Cela pourrait entraîner une électrocution ou un incendie.

N'utilisez pas de prise ou de cordon d'alimentation endommagé(e) ou de prise murale mal fixée.

- Cela pourrait entraîner une électrocution ou un incendie.

Ne tirez pas et ne pliez pas excessivement le cordon d'alimentation.

Ne vrillez pas et ne nouez pas le cordon d'alimentation.

N'accrochez pas le cordon d'alimentation sur un objet métallique, ne posez pas d'objet lourd sur le cordon d'alimentation, n'insérez pas le cordon d'alimentation entre des objets et ne coinciez pas le cordon d'alimentation dans l'espace situé derrière l'appareil.

- Cela pourrait entraîner une électrocution ou un incendie.

Ne débranchez pas l'appareil en tirant le cordon d'alimentation.

- Débranchez le cordon en tenant la prise.
- Le non-respect de cette consigne peut entraîner une électrocution ou un incendie.

L'appareil doit être positionné de telle manière que la prise de courant, les robinets d'arrivée d'eau et les tuyaux d'évacuation restent accessibles en permanence.

Suite à la réparation de l'appareil par un prestataire de services non agréé, par soi-même ou par une personne non professionnelle, Samsung ne saura être tenue pour responsable de tout dommage survenant sur l'appareil, de toute blessure ou autre problème de sécurité lié à l'appareil découlant d'une tentative de réparation de l'appareil d'une manière ne respectant pas scrupuleusement les présentes instructions de réparation et d'entretien. Tous les dommages survenant sur l'appareil suite à une tentative de réparation de l'appareil par toute personne autre qu'un prestataire de services certifié par Samsung ne seront pas couverts par la garantie.

CONSERVEZ SOIGNEUSEMENT CES CONSIGNES

Consignes de sécurité

Mises en garde concernant l'installation

ATTENTION

Installez l'appareil sur un sol plan et solide, capable de supporter son poids.

- Le non-respect de cette consigne peut entraîner des vibrations, des mouvements et des bruits anormaux ou des problèmes avec l'appareil.

Avertissements importants concernant l'utilisation

AVERTISSEMENT

En cas d'inondation, coupez immédiatement l'alimentation en eau et l'alimentation électrique et communiquez avec votre centre de réparation le plus proche.

- Ne touchez pas la fiche d'alimentation si vous avez les mains mouillées.
- Vous risqueriez de vous électrocuter.

Si l'appareil émet un bruit anormal ou dégage une odeur de brûlé ou de la fumée, débranchez immédiatement le cordon d'alimentation et communiquez avec votre centre de réparation le plus proche.

- Le non-respect de cette consigne peut entraîner une électrocution ou un incendie.

En cas de fuite de gaz (propane, GPL, etc.), aérez immédiatement sans toucher à la prise d'alimentation. Ne touchez pas l'appareil ou le cordon d'alimentation.

- N'utilisez pas de ventilateur.
- Une étincelle peut entraîner une explosion ou un incendie.

Retirez toutes les poignées de hublot avant de mettre l'appareil au rebut

- S'ils venaient à se retrouver piégé à l'intérieur de l'appareil, les enfants risqueraient de s'asphyxier.

Assurez-vous de retirer l'emballage (mousse, polystyrène) fixé au bas du Laundry Hub avant d'utiliser celui-ci.

Ne lavez jamais de linge ayant été en contact avec de l'essence, du kérosène, du benzène, des diluants de peinture ou toute autre substance inflammable ou explosive.

- Cela pourrait entraîner une électrocution, un incendie ou une explosion.

Pendant l'utilisation de l'appareil, n'ouvrez pas le hublot (du lave-linge ou du sèche-linge) en forçant.

- Une fuite peut provoquer des brûlures ou rendre le sol glissant. Cela pourrait entraîner des blessures.
- L'ouverture forcée du hublot peut entraîner des dommages sur l'appareil ou des blessures.

Ne vous asseyez pas sur l'appareil et ne vous appuyez pas contre les hublots.

- L'appareil risque de basculer et de provoquer des blessures graves.

Ne faites sécher que du linge préalablement essoré dans un lave-linge.

CONSERVEZ SOIGNEUSEMENT CES CONSIGNES



Ne faites pas sécher de linge ayant été en contact avec des substances inflammables (ex. : essence, kérosène, benzène, solvant, alcool, etc.) ;

- vous risqueriez de vous électrocuter ou de provoquer un incendie ou une explosion.

Ne touchez pas la fiche d'alimentation si vous avez les mains mouillées.

- Cela pourrait entraîner une électrocution.

Lorsque l'appareil est en cours de fonctionnement, ne l'éteignez pas en débranchant le cordon d'alimentation.

- Le fait de rebrancher le cordon d'alimentation dans la prise murale peut provoquer une étincelle et entraîner une électrocution ou un incendie.

Ne laissez pas les enfants monter dans ou sur l'appareil.

- Cela pourrait entraîner un choc électrique, des brûlures ou des blessures.

N'insérez pas votre main ou un objet métallique sous le Laundry Hub pendant son utilisation.

- Cela pourrait entraîner des blessures.

Ne débranchez pas l'appareil en tirant le cordon d'alimentation. Tenez toujours fermement la prise et tirez-la tout droit de la prise murale.

- Un cordon d'alimentation endommagé risque de provoquer un court-circuit, un incendie ou une électrocution.

Ne tentez pas de réparer, de démonter ou de modifier l'appareil vous-même.

- N'utilisez pas de fusible (cuivre, fil d'acier, etc.) autre que le fusible standard.
- Lorsque l'appareil doit être réparé ou réinstallé, communiquez avec votre centre de réparation le plus proche.
- Le non-respect de cette consigne peut entraîner une électrocution, un incendie, des problèmes avec l'appareil ou des blessures.

Si le tuyau d'arrivée d'eau se déconnecte du robinet et inonde l'appareil, débranchez le cordon d'alimentation.

- Le non-respect de cette consigne peut entraîner une électrocution ou un incendie.

Débranchez le cordon d'alimentation lorsque l'appareil n'est pas utilisé pendant des périodes prolongées ou lors d'orages violents.

- Le non-respect de cette consigne peut entraîner une électrocution ou un incendie.

Si une substance étrangère pénètre dans l'appareil, débranchez le cordon d'alimentation et communiquez avec votre service client Samsung le plus proche.

- Cela pourrait entraîner une électrocution ou un incendie.

Tenez vos animaux de compagnie à distance de l'appareil afin d'éviter qu'ils ne mordillent les pièces du Laundry Hub, ce qui pourrait entraîner une électrocution, un incendie ou des blessures.

CONSERVEZ SOIGNEUSEMENT CES CONSIGNES



Consignes de sécurité

Mises en garde concernant l'utilisation

ATTENTION

Lorsque le Laundry Hub est contaminé par des corps étrangers comme de la lessive, des saletés, des déchets alimentaires, etc., débranchez le cordon d'alimentation et nettoyez le Laundry Hub à l'aide d'un chiffon doux et humide.

- À défaut, une décoloration, une déformation, des dommages ou de la rouille peuvent apparaître.

Les parties vitrées peuvent se briser en cas d'impact fort. Utilisez le Laundry Hub avec précaution.

- Si la vitre du hublot est endommagée, il existe un risque de blessure.

Ouvrez le robinet d'arrivée d'eau lentement après une période prolongée de non-utilisation, après une coupure d'eau ou lorsque vous rebranchez le tuyau d'arrivée d'eau.

- La pression d'air dans le tuyau d'arrivée d'eau ou la canalisation d'eau peut endommager une pièce de l'appareil ou provoquer une fuite d'eau.

En cas de vidange défaillante durant un cycle, vérifiez s'il y a un problème de vidange.

- Si le lave-linge est utilisé pendant une inondation (problème de vidange), il existe un risque d'électrocution ou d'incendie.

Introduisez complètement le linge dans le lave-linge afin qu'il ne reste pas coincé dans le hublot.

- Si du linge se coince dans le hublot, lui ou l'appareil risque d'être endommagé, ou une fuite d'eau peut survenir.

Coupez l'alimentation en eau lorsque le Laundry Hub n'est pas en cours d'utilisation.

- Assurez-vous que les vis sur le raccord du tuyau d'arrivée d'eau sont correctement serrées.

Veillez à ce que le joint en caoutchouc et la vitre du hublot ne soient pas contaminés par des corps étrangers (comme des déchets, fils, cheveux, etc.).

- Si des substances étrangères sont prises dans le hublot ou si ce dernier est mal fermé, il existe un risque de fuite d'eau.

Avant d'utiliser l'appareil, ouvrez le robinet d'eau et vérifiez que le raccord du tuyau d'arrivée d'eau est fermement serré et qu'il n'y a aucune fuite d'eau.

- Si les vis sur le raccord du tuyau d'arrivée d'eau sont desserrées, des fuites peuvent se produire.

L'appareil que vous avez acheté est prévu pour une utilisation domestique uniquement.

L'utilisation de l'appareil à des fins professionnelles est considérée comme une utilisation non conforme de celui-ci. Dans ce cas, l'appareil ne sera pas couvert par la garantie standard prévue par Samsung et Samsung ne saura en aucun cas être tenue pour responsable en cas de dysfonctionnements ou dommages résultant d'une telle utilisation non conforme.

CONSERVEZ SOIGNEUSEMENT CES CONSIGNES



Ne montez pas sur l'appareil et ne placez pas d'objets (par exemple linge, bougies allumées, cigarettes allumées, vaisselle, produits chimiques, objets métalliques, etc.) sur l'appareil.

- Cela pourrait causer une électrocution, un incendie, des problèmes avec l'appareil ou des blessures.

Ne pulvérisez pas de substances volatiles telles que de l'insecticide sur la surface de l'appareil.

- En plus d'être nocives pour l'être humain, elles peuvent également entraîner une électrocution, un incendie ou des problèmes avec l'appareil.

Ne placez pas d'objets générant un champ électromagnétique à proximité du Laundry Hub.

- Ceci pourrait entraîner des blessures résultant d'un dysfonctionnement.

L'eau vidangée durant un cycle de séchage ou de lavage à haute température est chaude. Ne touchez pas cette eau.

- Cela pourrait entraîner des brûlures ou des blessures.

Le temps de vidange peut varier en fonction de la température de l'eau. Si la température de l'eau est trop élevée, le processus de vidange démarre une fois que l'eau a refroidi.

Ne lavez pas, n'essorez pas et ne séchez pas de sièges, de tapis ou de vêtements imperméables (*), sauf si votre modèle possède un cycle spécial pour ce genre d'articles.

(*) : Linge de lit en laine, vêtements de pluie, veste de pêche, pantalons de ski, sacs de couchage, protections de langes, vêtements de sudation, de cyclisme, de motocyclisme, bâches automobiles, etc.

- Ne lavez pas de tapis épais ou durs même s'ils portent le sigle lave-linge sur leur étiquette d'entretien. Risque de vibrations anormales, de blessures ou de dégâts matériels (lave-linge, murs, sol ou linge).
- Ne lavez pas les lingettes jetables ou les paillasons ayant des dos en caoutchouc. Les dos en caoutchouc sont susceptibles de se détacher et d'adhérer à l'intérieur du tambour, ce qui pourrait entraîner un dysfonctionnement tel qu'une erreur de vidange.

Ne faites jamais fonctionner le lave-linge sans le tiroir à lessive.

- Ceci pourrait entraîner une électrocution ou des blessures résultant d'une fuite d'eau.

Ne touchez pas l'intérieur du tambour pendant ou juste après le séchage, car il est chaud.

- Cela pourrait entraîner des brûlures.

Ne touchez pas l'intérieur du hublot vitré et du tambour après un cycle de lavage et de séchage, car ces pièces peuvent devenir chaudes et pourraient infliger des brûlures.

N'insérez pas votre main dans le tiroir à lessive.

- Ceci pourrait entraîner des blessures si votre main reste bloquée par le système d'arrivée de lessive.

Retirez le compartiment à lessive liquide (modèles applicables uniquement) lors de l'utilisation de lessive en poudre.

- Si vous ne le faites pas, de l'eau risque de fuir par l'avant du tiroir à lessive.

CONSERVEZ SOIGNEUSEMENT CES CONSIGNES



Consignes de sécurité

Ne placez pas d'objets (comme des chaussures, des déchets alimentaires ou des animaux) autres que du linge dans le Laundry Hub.

- Ceci pourrait endommager le Laundry Hub ou provoquer des vibrations anormales entraînant des blessures, voire la mort dans le cas d'animaux domestiques.

N'actionnez pas les boutons à l'aide d'objets tranchants tels que des aiguilles, des couteaux, les ongles etc.

- Cela pourrait entraîner une électrocution ou des blessures.

Ne lancez pas un cycle de lavage ou de séchage pour du linge qui est entré en contact avec des huiles, crèmes ou lotions généralement utilisées dans les salons de beauté ou de massage.

- Ceci pourrait provoquer une déformation du joint en caoutchouc, entraînant une fuite d'eau.

Ne laissez pas d'objets métalliques comme des épingles de sûreté ou à cheveux dans le tambour pendant des périodes prolongées.

- Ceci pourrait entraîner l'apparition de rouille sur le tambour.
- Si de la rouille commence à se former à la surface du tambour, appliquez un produit de nettoyage (neutre) et frottez à l'aide d'une éponge. N'utilisez jamais de brosse métallique.

N'utilisez pas directement de solvants de nettoyage à sec et ne lavez, ne rincez et n'essorez pas de linge entré en contact avec des solvants de nettoyage à sec.

- Risque de combustion ou d'inflammation spontanée résultant de la chaleur dégagée par l'oxydation de l'huile.

N'utilisez pas d'eau provenant d'appareils de refroidissement/de réchauffement d'eau.

- Ceci pourrait entraîner des problèmes avec le Laundry Hub.

N'utilisez pas de savon naturel pour les mains dans le lave-linge.

- Si le savon durcit ou s'accumule dans le lave-linge, il peut provoquer des problèmes avec l'appareil, une décoloration, une oxydation ou le dégagement de mauvaises odeurs.

Placez les chaussettes et les soutiens-gorge dans un filet de lavage et lavez-les avec le reste du linge.

Ne lavez pas d'articles de grande taille tels que du linge de lit dans le filet de lavage.

- Dans le cas contraire, des vibrations anormales peuvent se produire et engendrer des blessures.

N'utilisez pas de détergent solidifié.

- S'il s'accumule dans le lave-linge, une fuite d'eau peut en résulter.

Assurez-vous que toutes les poches des vêtements sont vides.

- Les objets durs et pointus, comme les pièces de monnaie, les épingles de sûreté, les clous, les vis ou les pierres, peuvent occasionner d'importants dégâts à l'appareil.

Évitez de laver ou de faire sécher des vêtements comportant de grandes boucles, des boutons ou d'autres accessoires en métal lourd.

Triez le linge par couleur en fonction de la solidité de la teinture et sélectionnez le programme, la température de l'eau et les fonctions supplémentaires recommandés.

- Cela pourrait entraîner une décoloration ou une détérioration des tissus.

CONSERVEZ SOIGNEUSEMENT CES CONSIGNES



Veillez à ce que les doigts des enfants ne soient pas pris dans le hublot en le fermant.

- Le non-respect de cette consigne peut entraîner des blessures.

Pour éviter les mauvaises odeurs et les moisissures, laissez le hublot ouvert après la fin d'un cycle afin de laisser le tambour sécher.

Pour éviter l'accumulation de calcaire, laissez le tiroir à lessive ouvert après un cycle de lavage et séchez l'intérieur du tiroir.

Ne faites pas sécher de linge contenant des élastiques (latex) ou d'autres matériaux semblables au caoutchouc.

- Le caoutchouc pourrait s'enflammer sous l'effet de la chaleur.

Si nécessaire, utilisez un filet à linge pour les articles légers et de petite taille, tels que des ceintures en tissu, des liens de tablier et des soutiens-gorge avec armatures, susceptibles de se casser pendant un cycle.

Les feuilles pour sèche-linge sont compatibles avec ce modèle et sont recommandées pour obtenir de meilleures performances de séchage.

Les feuilles pour sèche-linge permettent également de réduire l'électricité statique produite au cours d'un cycle du séchage. L'électricité statique pourrait endommager le linge ainsi que l'appareil.

N'utilisez pas le sèche-linge à proximité de poussières explosives (ex. : poussière de charbon, farine de blé, etc.).

- Cela pourrait entraîner une électrocution, un incendie ou une explosion.

Ne touchez pas l'arrière de l'appareil lors du séchage ou juste après qu'il soit terminé.

- L'appareil reste chaud et peut occasionner des brûlures.



CONSERVEZ SOIGNEUSEMENT CES CONSIGNES



Consignes de sécurité

Avertissements importants concernant le nettoyage

AVERTISSEMENT

Ne nettoyez pas l'appareil en pulvérisant directement de l'eau dessus.

N'utilisez pas d'agent nettoyant acide agressif.

N'utilisez pas de benzène, de diluant ou d'alcool pour nettoyer l'appareil.

- Cela pourrait entraîner des décolorations, des déformations, des dommages, des chocs électriques ou un incendie.

Avant d'effectuer un nettoyage ou un entretien, débranchez l'appareil de la prise murale.

- Le non-respect de cette consigne peut entraîner une électrocution ou un incendie.

Nettoyez le compartiment du filtre avant et après chaque utilisation.

Nettoyez régulièrement l'intérieur de l'appareil en faisant appel à un technicien de maintenance agréé.

Précautions pour prévenir le gel

AVERTISSEMENT

Installez le Laundry Hub dans un endroit où la température ne chute pas en dessous de la température de gel de l'eau.

Si la vidange se fait directement à l'aide d'un long tuyau de vidange, l'eau qu'il reste à l'intérieur du tuyau peut geler en hiver. Assurez-vous qu'il ne reste pas d'eau à l'intérieur du tuyau après utilisation.

Si le tuyau de vidange a gelé, entourez-le d'une serviette trempée dans de l'eau tiède pendant environ dix minutes pour lui permettre de fondre.

CONSERVEZ SOIGNEUSEMENT CES CONSIGNES

Notification de réglementation

Avis concernant la FCC

ATTENTION

Tous les changements ou modifications non expressément approuvé(e)s par l'autorité responsable de la conformité à la réglementation peut annuler le droit de l'utilisateur à utiliser cet appareil.

Cet appareil est conforme aux dispositions de la section 15 du règlement de la FCC. Le fonctionnement est soumis aux deux conditions suivantes :

1. Cet appareil ne doit pas causer d'interférences nuisibles ; et
2. Cet appareil doit accepter toute autre interférence reçue, y compris les interférences pouvant entraîner un fonctionnement non désiré.

Pour les appareils vendus aux États-Unis et au Canada, seuls les canaux 1 à 11 sont disponibles. Vous ne pouvez pas sélectionner d'autres canaux.

DÉCLARATION DE LA FCC :

Cet équipement a été testé et s'est avéré conforme aux limites d'un dispositif numérique de classe B, conformément à la section 15 du règlement de la FCC. Ces limites sont conçues pour assurer la protection raisonnable contre des interférences nuisibles dans une installation résidentielle.

Cet appareil génère, utilise et peut émettre de l'énergie radio électrique et, s'il n'est pas installé et utilisé conformément aux instructions, peut provoquer des interférences nuisibles aux communications par signal radio. Cependant, il n'y a aucune garantie que des interférences ne se produiront pas dans une installation particulière. Si cet appareil cause des interférences nuisibles à la réception des signaux de radio ou de télévision, ce qui peut être déterminé en allumant et en éteignant l'appareil, l'utilisateur est encouragé à essayer de corriger l'interférence par une ou plusieurs des mesures suivantes :

- Réorienter ou déplacer l'antenne de réception
- Espacer davantage l'appareil du récepteur
- Brancher l'équipement sur une prise d'un circuit différent de celui de la radio ou de la télévision.
- Consulter le revendeur ou un technicien expérimenté en radio/télévision pour obtenir de l'aide.

DÉCLARATION DE LA FCC SUR L'EXPOSITION AUX RADIATIONS :

Cet appareil est conforme aux limitations prévues par la FCC pour l'exposition aux radiations dans le cadre d'un environnement d'accès libre. Cet appareil doit être installé et utilisé avec une distance minimale de 8 pouces (20 cm) entre le radiateur et votre corps. Ce dispositif et son(ses) antenne(s) ne doivent pas être co-implantés ni utilisés à proximité d'un(e) autre antenne ou émetteur.

CONSERVEZ SOIGNEUSEMENT CES CONSIGNES

Notification de réglementation

Notification IC

Le terme « IC » précédant le numéro d'homologation radio signifie uniquement que les spécifications techniques d'Industry Canada ont été respectées. Le fonctionnement est soumis aux deux conditions suivantes :

1. Cet appareil ne doit pas causer d'interférences ; et
2. Cet appareil doit accepter toute autre interférence, y compris les interférences pouvant entraîner un fonctionnement non désiré de l'appareil.

Cet appareil numérique de classe B est conforme à la norme ICES-003 du Canada.

Cet appareil numérique de classe B est conforme à la norme NMB-003 du Canada.

Pour les appareils vendus aux États-Unis et au Canada, seuls les canaux 1 à 11 sont disponibles. Vous ne pouvez pas sélectionner d'autres canaux.

DÉCLARATION D'IC SUR L'EXPOSITION AUX RADIATIONS :

Cet appareil est conforme aux limitations prévues par la norme IC RSS-102 pour l'exposition aux radiations dans le cadre d'un environnement d'accès libre. Cet appareil doit être installé et utilisé avec une distance minimale de 8 pouces (20 cm) entre le radiateur et votre corps. Ce dispositif et son(s) antenne(s) ne doivent pas être co-implantés ni utilisés à proximité d'un(e) autre antenne ou émetteur.

CONSERVEZ SOIGNEUSEMENT CES CONSIGNES

Déclaration de logiciel open source

Le logiciel inclus dans cet appareil contient un logiciel de source libre (open source). Vous pouvez obtenir l'intégralité du code source correspondant pour une période de trois ans après le dernier envoi de cet appareil en communiquant avec notre équipe d'assistance sur <http://opensource.samsung.com> (Veuillez utiliser le menu « Inquiry » (Demande).)

Il est également possible d'obtenir le code source complet correspondant sur un support physique, tel qu'un CD-ROM ; des frais minimum seront facturés.

L'URL suivante http://opensource.samsung.com/opensource/SMART_AT_051/seq/0 conduit à la page d'informations relatives à la licence open source pour cet appareil. Cette offre est valable pour toute personne ayant reçu ces informations.



Informations relatives aux mises à jour de sécurité

Des mises à jour de sécurité sont fournies pour renforcer la sécurité de votre appareil et protéger vos informations personnelles. Pour en savoir plus sur les mises à jour de sécurité, consultez le site Web <https://security.samsungda.com>.

- Le site Web ne prend en charge que certaines langues.

CONSERVEZ SOIGNEUSEMENT CES CONSIGNES

Installation

Respectez attentivement ces instructions pour garantir une installation correcte du Laundry Hub et éviter tout accident lorsque vous faites la lessive.

- Fixez fermement le conduit d'évacuation à une structure stable.

AVERTISSEMENT

- La mise à la terre de certaines pièces internes n'a volontairement pas été effectuée ; ces éléments peuvent donc présenter un risque d'électrocution mais uniquement lors de l'entretien. Technicien de maintenance – Ne touchez pas les pièces suivantes lorsque l'appareil est sous tension : panneau de commande, dissipateur thermique, moteur, vanne d'alimentation en eau et pompe.
- Cet appareil est fourni avec deux branchements pour l'alimentation électrique. Chaque appareil doit être branché à un circuit de branchement individuel. Le lave-linge et le sèche-linge doivent être branchés à des circuits distincts.

Déballage

ATTENTION

- N'allongez jamais le Laundry Hub sur le sol pour retirer les emballages. Maintenez toujours le Laundry Hub en position verticale.
- Deux personnes minimum sont nécessaires pour déballer le Laundry Hub.

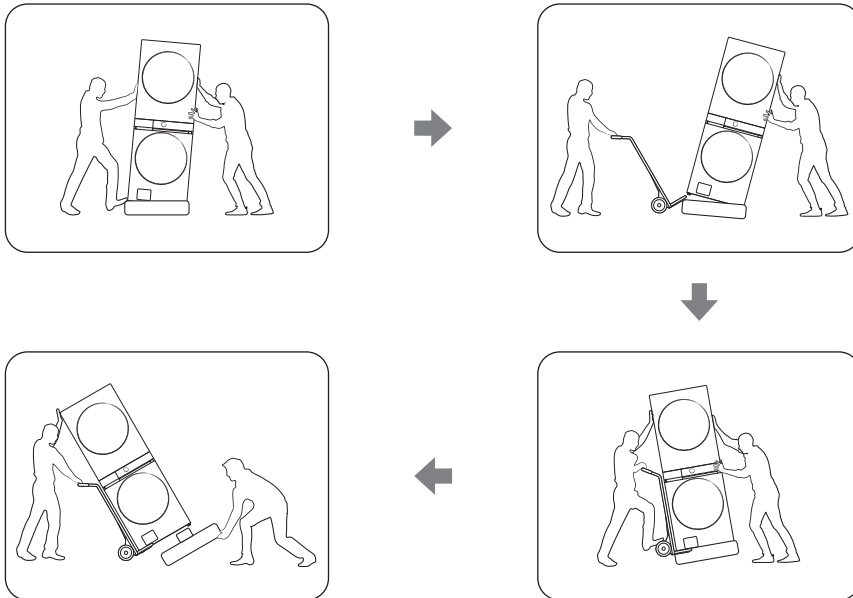

1. Inclinez le Laundry Hub sur un côté pour dégager l'espace entre le Laundry Hub et le coussin de mousse de base. Ensuite, placez un diable de manutention sous le Laundry Hub.
2. Inclinez le diable de manutention vers l'arrière, puis retirez complètement le coussin de mousse de base au niveau du Laundry Hub.

Installation

Ce qui est inclus

Assurez-vous que toutes les pièces sont incluses dans l'emballage de l'appareil. Si vous rencontrez un problème avec le Laundry Hub ou avec les pièces, communiquez avec un centre de service client Samsung local ou avec le magasin vous ayant vendu le Laundry Hub.

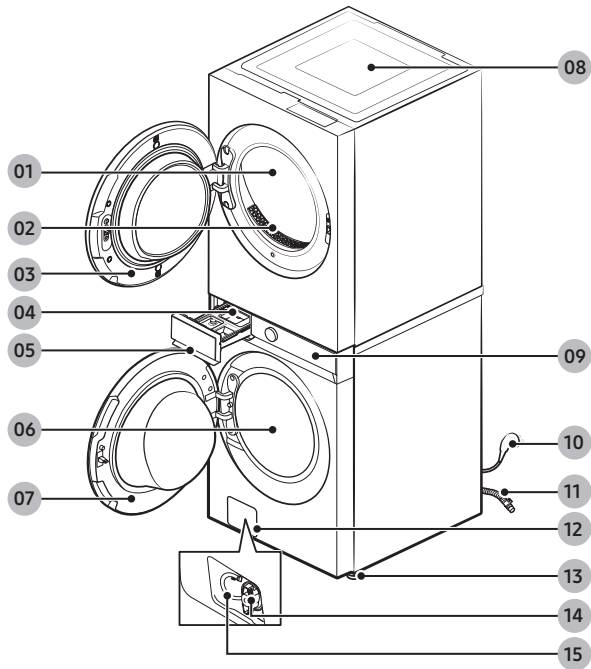

01 Tambour (sèche-linge)

02 Filtre à peluches

03 Hublot (sèche-linge)

04 Manette d'ouverture

05 Tiroir à lessive

06 Tambour (lave-linge)

07 Hublot (lave-linge)

08 Dessus du sèche-linge

09 Panneau multi-contrôle

10 Fiche d'alimentation

11 Tuyau de vidange

12 Cache du filtre

13 Pieds réglables

14 Filtre à impuretés

15 Tuyau de vidange d'urgence

Accessoires du lave-linge

Pièces fournies



Clé



Cache-boulons

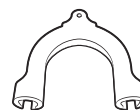

Guide de tuyau

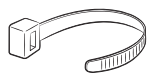

Serre-câble

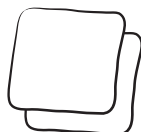

Patins anti-dérapants

Pièces non fournies



Tuyaux d'eau (vendus
séparément)

REMARQUE

- Cache-boulons : le nombre de cache-boulons (3 à 6) fournis dépend du modèle.
- L'aspect des accessoires fournis peut varier selon le modèle.
- Pour acheter un accessoire ou une pièce égarée, communiquez avec un centre de réparation Samsung local ou avec le revendeur.

ATTENTION

- Ne réutilisez pas de vieux tuyaux d'arrivée d'eau car ils risquent de fuir ou d'éclater, provoquant alors une inondation et/ou des dégâts matériels.
- Assurez-vous que les joints en caoutchouc sont insérés sur chaque raccord des tuyaux d'eau.

Installation

Outils requis pour l'installation



Pince

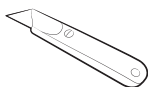

Cutter



Pince serre-tube
(modèles au gaz
uniquement)



Tournevis pour écrous



Niveau



Tournevis cruciforme



Ruban adhésif

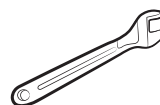

Clé



Matériau de protection
contre le GPL ou bande
de Téflon (pour une
installation au gaz)

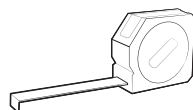

Mètre ruban

Conditions d'installation

Exigences communes

Dégagement requis

Encastrement dans une niche ou installation dans un placard

Dégagement minimal pour une stabilité optimale :

Côtés	Haut	Arrière	Avant
1 po (25 mm)	1 po (25 mm)	4 po (100 mm)	0,7 po (18 mm)

Le panneau avant de la niche ou du placard doit être doté de deux ouvertures non obstruées pour une surface totale combinée d'au moins 72 po² (465 cm²).

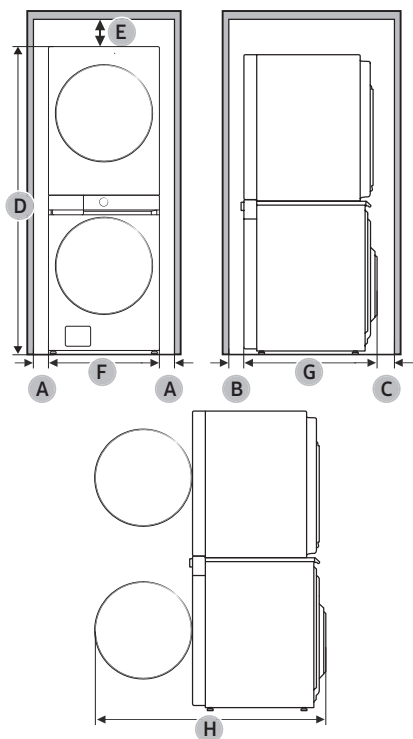

A	1 po (25 mm)
B	0,7 po (18 mm)
C	4 po (100 mm)
D	74,4 po (1890 mm)
E	1 po (25 mm)
F	27 po (686 mm)
G	31,3 po (796 mm)
H	53,1 po (1349 mm)

Installation

Sol

Pour garantir des performances optimales, le Laundry Hub doit être installé sur un sol solide. Si le sol est en bois, il est possible que vous deviez le renforcer afin de réduire les vibrations et/ou les problèmes de déséquilibre. La présence de moquette ou de surfaces molles ne permet pas une bonne résistance aux vibrations et peut entraîner un léger déplacement du Laundry Hub durant le cycle d'essorage.

ATTENTION

N'installez PAS le Laundry Hub sur une plateforme ou sur une structure fragile.

Température de l'eau

N'installez pas le Laundry Hub dans une pièce où l'eau risque de geler, car il reste toujours un peu d'eau dans les vannes d'arrivée d'eau, les pompes et/ou les tuyaux du Laundry Hub. L'eau gelée qu'il reste dans les pièces de raccordement pourrait infliger des dommages aux courroies, à la pompe et aux autres composants du Laundry Hub.

Exigences spécifiques au lave-linge

Alimentation électrique et mise à la terre

- Utilisez un circuit de branchement individuel spécifique au Laundry Hub.

Pour assurer une mise à la terre correcte, le Laundry Hub est équipé d'un cordon d'alimentation doté d'une fiche à trois broches avec conducteur de terre, destinée à être branchée sur une prise murale correctement installée et reliée à la terre.

En cas de doute concernant la mise à la terre, demandez à un électricien ou un réparateur qualifié de vérifier si l'appareil est correctement mis à la terre.

Ne modifiez pas la fiche fournie. Si elle ne correspond pas à la prise électrique, faites installer une prise adaptée par un électricien qualifié.

AVERTISSEMENT

- N'UTILISEZ PAS de rallonge avec cet appareil.
- Utilisez uniquement le cordon d'alimentation qui est fourni avec le Laundry Hub.
- NE RELIEZ PAS un conducteur de terre à une canalisation de plomberie en plastique, une conduite de gaz ou une canalisation d'eau chaude.
- Un branchement incorrect des conducteurs de terre peut créer un risque d'électrocution.
- Ne retirez pas ou ne modifiez pas la broche de mise à la terre du cordon d'alimentation pour réduire le risque de danger électrique.
- S'il n'y a aucun trou pour la broche de mise à la terre sur la prise électrique, veuillez utiliser le fil de terre supplémentaire fourni avec cet appareil.
- Pour prévenir tout risque d'incendie, d'électrocution ou de blessure corporelle, l'intégralité du câblage et de la mise à la terre doit être réalisée conformément aux réglementations locales ou, en l'absence de ces dernières, au code électrique national (National Electrical Code), à la dernière révision de la norme ANSI/NFPA n°70 (pour les États-Unis) ou aux dispositions canadiennes sur l'électricité CSA C22.1 (dernières révisions) et aux réglementations locales. Il relève de votre responsabilité de fournir un service électrique adapté à votre lave-linge.

Arrivée d'eau

Pour ce Laundry Hub, la pression d'eau appropriée doit être comprise entre 20 et 116 psi (137 et 800 kPa). Une pression d'eau inférieure à 20 psi (137 kPa) risque d'empêcher la vanne d'arrivée d'eau de se fermer complètement, ou la durée de remplissage du tambour risque d'augmenter, entraînant ainsi l'arrêt du Laundry Hub. Les robinets d'arrivée d'eau doivent se trouver à moins de 4 pi (122 cm) de l'arrière du Laundry Hub afin que les tuyaux d'arrivée d'eau fournis puissent atteindre le Laundry Hub.

Pour réduire le risque de fuite :

- Faites en sorte que les robinets d'arrivée d'eau soient facilement accessibles.
- Fermez les robinets lorsque vous n'utilisez pas le Laundry Hub.
- Vérifiez régulièrement l'absence de toute fuite au niveau des raccords des tuyaux d'arrivée d'eau.

ATTENTION

Avant d'utiliser le Laundry Hub pour la première fois, vérifiez l'absence de fuites au niveau des raccords de la vanne d'arrivée d'eau et des robinets.

Vidange

Samsung conseille d'utiliser un conduit vertical de 18 po (460 mm) de hauteur. Le tuyau de vidange doit être introduit dans le collier de serrage puis dans le conduit vertical et ce dernier doit entièrement recouvrir le tuyau de vidange.

Installation

Exigences spécifiques au sèche-linge

Conditions requises en matière de conduits

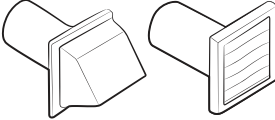
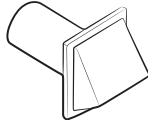
Type de bouche d'évacuation	Recommandé	À n'utiliser que pour les installations temporaires	
		4" (10,2 cm)	
N° de coudes à 90°	Rigide	Rigide	
0	80 pieds (24,4 m)	74 pieds (22,6 m)	
1	68 pieds (20,7 m)	62 pieds (18,9 m)	
2	57 pieds (17,4 m)	51 pieds (15,5 m)	
3	47 pieds (14,3 m)	41 pieds (12,5 m)	

REMARQUE

* Utilisez un conduit rigide en aluminium ou en acier galvanisé d'un diamètre de 4 pouces (10,2 cm).



Si vous intégrez le système d'aération du sèche-linge à un système d'évacuation existant :

- Assurez-vous que le système d'évacuation soit conforme à toutes les réglementations locales, régionales et nationales applicables.
- Vérifiez que vous n'utilisez pas un conduit en plastique flexible.
- Assurez-vous de vérifier l'absence de peluches accumulées à l'intérieur des conduits existants et de les retirer s'il y en a.
- Confirmez que le conduit n'est pas entortillé ou écrasé.
- Assurez-vous que le registre de la hotte s'ouvre et se ferme sans problème.

Mesures du manomètre

La pression statique dans un système d'évacuation doit être inférieure à 0 ou ne doit pas dépasser 0,83 pouce. Notez que ces valeurs ont été mesurées avec le sèche-linge en marche, à l'aide d'un manomètre placé au niveau du point de raccordement entre le conduit d'évacuation et le sèche-linge. Le tambour du sèche-linge doit être vide et le filtre à peluches propre.

Conditions requises en matière d'évacuation

L'évacuation du sèche-linge ne doit pas être reliée à un conduit de cheminée, un mur, un plafond, un grenier, un espace mansardé ou exigü d'un bâtiment. L'évacuation du sèche-linge vers l'extérieur évite le refoulement d'air humide et de peluches dans la pièce.

Aux États-Unis et au Canada :

- Tous les sèche-linge doivent être dotés d'une évacuation vers l'extérieur.
- Le diamètre du conduit d'évacuation doit être de 4 po (10,2 cm).
- Consultez le chapitre « **Conditions requises en matière de conduits** » dans la section « **Installation** » pour connaître la longueur maximale de conduit et le nombre de courbures pouvant être utilisées.
- La longueur totale du conduit en métal flexible ne doit pas dépasser 7 pieds et 10 1/2" (2,4 m).
- Fixez fermement le conduit d'évacuation à une structure stable.
- Le conduit ne doit pas être assemblé à l'aide de vis ou autres attaches pénétrant à l'intérieur du conduit et entraînant l'accumulation de peluches.
- **Aux États-Unis uniquement** : Utilisez uniquement des conduits flexibles de type aluminium, tels que spécifiés par le fabricant, le cas échéant, et conformes à la norme Outline for Clothes Dryer Transition Duct (norme relative aux conduits d'évacuation des sèche-linge). Utilisez le sujet 2158A.

En dehors des États-Unis et du Canada :

- Référez-vous aux réglementations locales.

AVERTISSEMENT

- L'évacuation du sèche-linge doit se faire vers l'extérieur pour réduire les risques d'incendie lors de l'installation de l'appareil dans une niche ou une armoire.
- N'utilisez jamais de conduit flexible en plastique ou non métallique.
- Si les conduits existants sont en plastique, non métalliques ou combustibles, remplacez-les par du matériel métallique.
- Utilisez uniquement des conduits d'évacuation métalliques et non inflammables pour assurer le confinement de l'air d'évacuation, de la chaleur et des peluches.



Installation

Systèmes fonctionnant au gaz

AVERTISSEMENT

- Utilisez uniquement du gaz naturel ou du propane liquide (PL).
- L'installation doit être conforme aux réglementations locales en vigueur ou, en l'absence de dispositions spécifiques, à la réglementation nationale sur le gaz combustible ANSI Z223.1/NFPA 54, dernière révision (pour les États-Unis) ou aux dispositions d'installation relatives au gaz naturel et propane CSA B149.1 (pour le Canada).
- Les sèche-linge à gaz sont équipés d'un système de ventilation des brûleurs à utiliser avec le gaz naturel. Si vous envisagez d'utiliser votre sèche-linge avec du propane liquide, un technicien de maintenance qualifié doit le convertir pour garantir la fiabilité et la sécurité des performances. **(Modèles au gaz naturel liquide uniquement)** Vous devez vérifier le brûleur de votre modèle et utiliser en conséquence le kit approprié pour le propane liquide. Pour consulter les informations détaillées du brûleur, ouvrez le hublot et recherchez l'étiquette signalétique sur le cadre du hublot.
 - 20 000 BTU : LPKIT-4/XAA (DC98-04114A)
 - 22 000 BTU : LPKIT-3/XAA (DC99-00792A)
- Un conduit d'alimentation en gaz de 1/2" (1,27 cm) est recommandé ; il doit être réduit pour la connexion au conduit de gaz de 3/8" (1 cm) de votre sèche-linge. La réglementation nationale sur le gaz combustible impose qu'un robinet de fermeture manuelle du gaz, accessible et agréé, soit installé à moins de 6" de votre sèche-linge.
- Les sèche-linge à gaz installés dans des garages résidentiels doivent être surélevés à 18 pouces (46 cm) au-dessus du sol.
- En outre, une prise enfichée N.P.T. (National Pipe Thread) de 1/8" (0,3 cm), permettant le branchement d'une jauge de test, doit être installée immédiatement en amont de la connexion d'alimentation en gaz du sèche-linge.
- Votre sèche-linge doit être déconnecté du circuit d'alimentation en gaz à chaque test de pression du système.
- Ne réutilisez jamais d'anciens conduits de gaz métalliques flexibles. Tout conduit de gaz flexible doit être conçu et certifié par la norme pour les raccords d'appareils à gaz, ANSI Z21.24 • CSA 6.10.

REMARQUE

- Votre sèche-linge utilise un système d'allumage automatique pour allumer le brûleur. Il n'existe pas de pilote de combustion constante.
- Les raccords de conduit utilisés doivent être résistants à l'action de tout gaz de pétrole liquéfié.
- La plupart des sociétés de gaz locales inspecteront gratuitement votre installation, sur demande.



Instructions d'installation - Commonwealth du Massachusetts

Votre sèche-linge doit être installé par un plombier ou un installateur de gaz agréé. Un robinet de gaz manuel à poignée, dit en « T », doit être installé sur la conduite d'alimentation en gaz de votre sèche-linge. Si vous utilisez un connecteur gaz flexible pour installer votre sèche-linge, celui-ci doit mesurer au moins 3 pieds (36 pouces) de long.

AVERTISSEMENT

- Des fuites de gaz peuvent survenir dans votre système, créant une situation dangereuse.
- Une fuite de gaz n'est pas toujours détectable à l'odeur.
- C'est pourquoi les fournisseurs de gaz vous recommandent d'acheter et d'installer un détecteur de gaz conforme à la réglementation UL.
- Installez-le et utilisez-le conformément aux consignes du fabricant.

Normes électriques

Le schéma de câblage figure sur une plaque située sous le panneau de commande ou le panneau arrière.

AVERTISSEMENT

- Un branchement incorrect du conducteur de mise à la terre peut créer un risque d'électrocution. Demandez conseil à un électricien ou un réparateur agréé si vous avez des doutes quant à la mise à la terre correcte de votre sèche-linge. Ne modifiez pas la prise fournie avec le sèche-linge ; si celle-ci ne correspond pas à la prise secteur, demandez à un électricien qualifié d'installer une prise adéquate.
- Pour prévenir tout risque d'incendie, d'électrocution ou de blessure, l'intégralité du câblage et des mises à la terre doit être réalisée conformément aux réglementations locales ou, en l'absence de ces dernières, au code électrique national (National Electrical Code) ANSI/NFPA dernière révision n°70 (pour les États-Unis) ou aux dispositions canadiennes sur l'électricité CSA C22.1 (dernières révisions) et aux réglementations locales. Il relève de votre responsabilité de fournir des services électriques adaptés à votre sèche-linge.
- Toutes les installations au gaz doivent être conformes aux dispositions nationales sur le gaz ANSI/Z2231 – dernière révision (pour les États-Unis), ou aux dispositions d'installation CAN/CGA – B149 dernière révision (pour le Canada), ainsi qu'aux réglementations et ordonnances locales en vigueur.

Mise à la terre

Ce sèche-linge doit être mis à la terre. En cas de panne ou de défaillance, la mise à la terre réduira le risque de surtension électrique en fournissant un circuit de fuite au courant électrique.

Modèles au gaz

AVERTISSEMENT

- Votre sèche-linge est doté d'un cordon équipé d'un conducteur de mise à la terre et d'une prise de terre. La prise doit être branchée sur une prise secteur appropriée, correctement installée et mise à la terre conformément aux dispositions et aux réglementations en vigueur.
- Ne modifiez pas la prise fournie avec le sèche-linge ; si celle-ci ne correspond pas à la prise secteur, demandez à un électricien qualifié d'installer une prise adéquate.
- Ne reliez pas un conducteur de terre à une canalisation de plomberie en plastique, un conduit de gaz ou une canalisation d'eau chaude.



Installation

Modèles électriques

AVERTISSEMENT

- Votre sèche-linge est doté d'un cordon en option équipé d'un conducteur de mise à la terre et d'une prise de terre. Ce cordon est vendu séparément.
- La prise doit être branchée sur une prise secteur appropriée, correctement installée et mise à la terre conformément aux dispositions et aux réglementations en vigueur.
- Ne modifiez pas la prise fournie avec le sèche-linge ; si celle-ci ne correspond pas à la prise secteur, demandez à un électricien qualifié d'installer une prise adéquate.
- Si vous n'utilisez pas de cordon d'alimentation et que le sèche-linge électrique doit être branché en permanence, reliez-le à une prise de terre métallique permanente ou connectez un conducteur de mise à la terre aux conducteurs du circuit et à la borne ou au fil de terre de l'appareil.

Raccordement électrique

Avant toute mise en marche ou test, suivez toutes les consignes de mise à la terre présentées dans la section « **Mise à la terre** ». Nous vous recommandons de relier votre sèche-linge à une dérivation individuelle ou à un circuit distinct.

N'utilisez pas de rallonge avec cet appareil.

Modèles au gaz - États-Unis et Canada

Vous devez utiliser une alimentation électrique de 120 V c.a., 60 Hz et un disjoncteur ou fusible de 15 A.

Modèles électriques - États-Unis uniquement

Aux États-Unis, la plupart des sèche-linge requièrent une alimentation en 120/240 V c.a., 60 Hz, tandis que d'autres requièrent une alimentation en 120 / 208 V c.a., 60 Hz. Vous trouverez les spécifications électriques sur l'étiquette située derrière le hublot. Un disjoncteur ou un fusible de 30 A est requis de chaque côté de la ligne.

- Si vous utilisez un cordon d'alimentation, branchez ce dernier sur une prise 30 A.
- Le cordon d'alimentation n'est pas fourni avec les sèche-linge version électrique aux États-Unis. Ce cordon est vendu séparément.

Risque d'électrocution

AVERTISSEMENT

Lorsque les dispositions locales le permettent, vous pouvez brancher l'alimentation électrique du sèche-linge à l'aide d'un nouveau kit de cordon d'alimentation, portant une mention de compatibilité avec les sèche-linge et homologué UL. Ce cordon doit supporter une alimentation nominale d'au moins 120 / 240 V, 30 ampères à partir d'un cordon doté de trois conducteurs en cuivre N°10 et terminé par des bornes en boucle fermée, des cosses à fourches ouvertes aux extrémités relevées ou des conducteurs étamés.

- Ne réutilisez pas le cordon d'alimentation d'un sèche-linge usagé. Le câblage électrique du cordon d'alimentation doit être raccordé au niveau du boîtier électrique du sèche-linge au moyen d'un réducteur de tension homologué UL.
- La mise à la terre via le conducteur neutre est interdite pour (1) les nouvelles installations de circuit, (2) les mobil homes, (3) les véhicules de camping et (4) les zones où les réglementations locales interdisent ce type de mise à la terre. Dans ces cas-là, utilisez une fiche quadripolaire pour une prise 4 fils, de type NEMA14-30R.

Modèles électriques - Canada uniquement

Vous devez utiliser une alimentation électrique de 120/240 V c.a., 60 Hz, et un disjoncteur ou fusible de 30 A aux deux extrémités de la ligne.

REMARQUE

Tous les modèles canadiens sont livrés avec le cordon d'alimentation intégré. Vous devez brancher le cordon d'alimentation sur une prise 30 A. Au Canada, vous pouvez convertir un sèche-linge en 120 / 208 V.

Installation

Installation étape par étape

ÉTAPE 1 Choisir un emplacement

Choix de l'emplacement :

- une surface dure et de niveau, sans moquette ou autre revêtement de sol susceptible d'obstruer l'aération ;
- un emplacement éloigné de la lumière directe du soleil ;
- une pièce dont la ventilation et le câblage sont appropriés ;
- une température ambiante toujours supérieure au point de gel (32 °F / 0 °C) ;
- un lieu éloigné de toute source de chaleur.

ÉTAPE 2 Enlever les boulons de transport

Déballez l'appareil et retirez tous les boulons de transport.

REMARQUE

Le nombre de vis de transport peut varier d'un modèle à l'autre.

⚠ AVERTISSEMENT

- Les matériaux d'emballage peuvent être dangereux pour les enfants. Tenez tous les matériaux d'emballage (sacs en plastique, polystyrène, etc.) hors de portée des enfants.
- Pour éviter toute blessure, recouvrez les orifices avec des obturateurs de vis après avoir retiré les vis de transport. Ne déplacez pas le Laundry Hub si les vis de transport ne sont pas en place. Installez les vis de transport avant de déplacer le Laundry Hub vers un autre emplacement. Conservez les vis de transport en lieu sûr pour une prochaine utilisation.

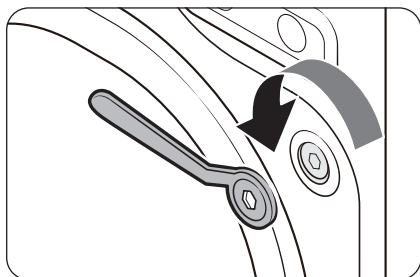

1. Desserrez toutes les vis de transport situées à l'arrière du Laundry Hub à l'aide de la clé fournie.

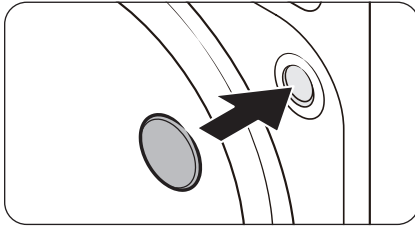

2. Bouchez les trous avec les cache-boulons en plastique fournis.
Conservez les boulons de transport pour une prochaine utilisation.
3. Fermez tous les obturateurs de vis en plastique à l'arrière du Laundry Hub.

ÉTAPE 3 Ajuster les pieds réglables

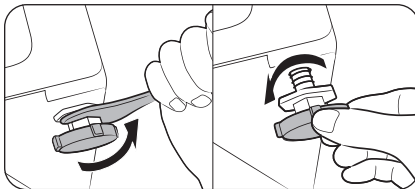

1. Faites glisser le lave-linge jusqu'à son emplacement d'installation. Procédez doucement afin d'éviter d'endommager les pieds réglables.
2. Mettez le lave-linge de niveau en ajustant manuellement les pieds réglables.

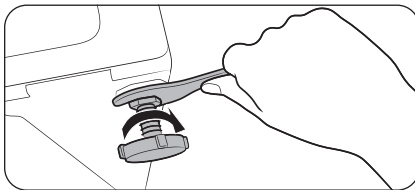

3. Une fois la mise à niveau effectuée, serrez les écrous à l'aide de la clé.

REMARQUE

Utilisez l'extrémité ouverte de la clé fournie pour ajuster les pieds réglables.

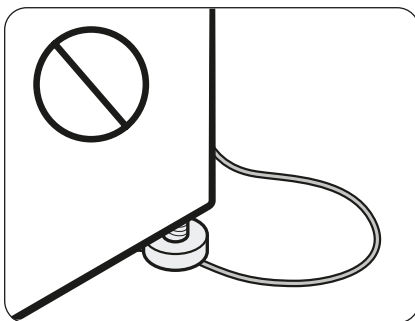

ATTENTION

Lors de l'installation de l'appareil, assurez-vous que les pieds réglables ne sont pas appuyés sur le cordon d'alimentation.

Installation

⚠ ATTENTION

Vérifiez que tous les pieds réglables reposent sur le sol pour éviter que le Laundry Hub ne se déplace ou n'émette du bruit à cause des vibrations. Ensuite, vérifiez si le Laundry Hub balance. Si le Laundry Hub ne balance pas, serrez les écrous.

ÉTAPE 4 Raccorder le tuyau d'eau

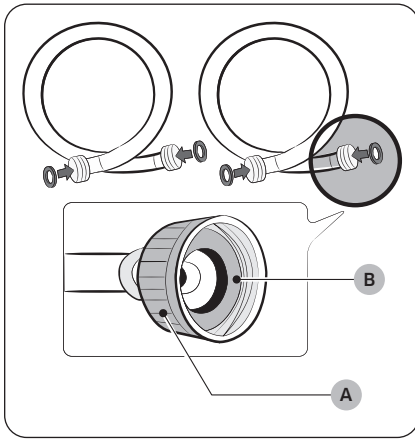

⚠ ATTENTION

- Veillez à utiliser des tuyaux d'eau neufs et assurez-vous que les **joints en caoutchouc (B)** se trouvent à l'intérieur des **raccords (A)** aux deux extrémités des tuyaux. En l'absence de joints, les tuyaux d'eau peuvent fuir.
- Laissez un espace de 5 po (127 mm) entre l'arrière du Laundry Hub et le mur, afin d'éviter que les tuyaux d'eau se soient entortillés. S'ils sont entortillés, les tuyaux peuvent provoquer des fuites d'eau.
- En cas de fuite d'eau, arrêtez d'utiliser le Laundry Hub et communiquez avec un centre de réparation Samsung local. Une fuite d'eau peut provoquer une électrocution.
- Ne tendez pas les tuyaux d'eau en forçant. Si un tuyau est trop court, remplacez-le par un tuyau plus long.

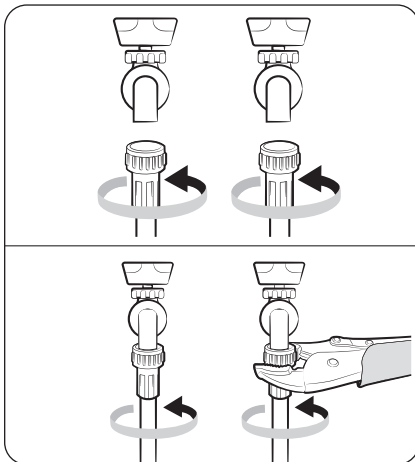

1. Branchez les tuyaux d'eau sur les robinets d'eau chaude et d'eau froide, puis serrez à la main les raccords des tuyaux d'eau jusqu'à ce qu'ils soient serrés. Ensuite, utilisez une pince pour serrer les raccords de deux tiers de tour supplémentaires. Pour éviter d'endommager les raccords, ne les serrez pas excessivement.
2. Tirez sur les tuyaux d'eau pour vérifier s'ils sont fermement branchés.

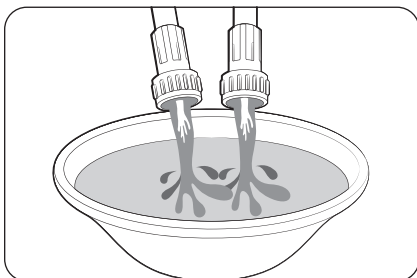

3. Placez les autres extrémités des tuyaux dans un seau, puis ouvrez les robinets d'eau pendant 10 à 15 secondes afin d'évacuer les impuretés. Une fois terminé, fermez les robinets.

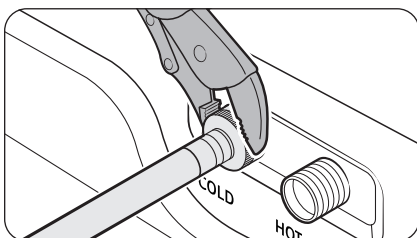

4. Reliez les tuyaux d'eau aux arrivées d'eau chaude et d'eau froide à l'arrière du Laundry Hub, puis serrez à la main les raccords des tuyaux d'eau jusqu'à ce qu'ils soient serrés. Ensuite, utilisez une pince pour serrer les raccords de deux tiers de tour supplémentaires.

REMARQUE

Si vous ne souhaitez pas utiliser le tuyau d'arrivée d'eau chaude, installez le bouchon d'arrivée d'eau sur l'arrivée d'eau chaude. Lorsque vous lancez un cycle de lavage, appuyez doucement sur **Temp.** pour sélectionner **1 (Eau froide du robinet)**.

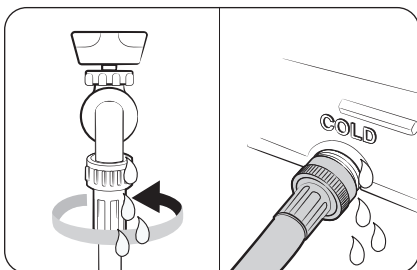

5. Ouvrez les robinets d'eau, puis vérifiez l'absence de fuites.

Installation

ÉTAPE 5 Positionner le tuyau de vidange

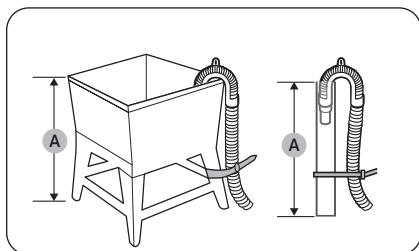

Sur un bac à laver ou un tuyau d'évacuation

1. Vérifiez la **hauteur (A)** de votre système d'évacuation et assurez-vous que les hauteurs minimale et maximale indiquées ci-dessous sont respectées.

Minimale	18 po (46 cm)
Maximale	96 po (245 mm)

REMARQUE

- Veillez à mesurer la hauteur en partant du sol sur lequel le Laundry Hub se trouve.
- L'efficacité d'évacuation peut être détériorée si le système d'évacuation est à la hauteur maximale.
- Pour éviter que le lave-linge ne siphonne l'eau, n'utilisez pas de système d'évacuation en dessous de la hauteur minimale.

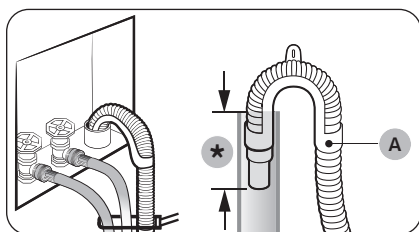
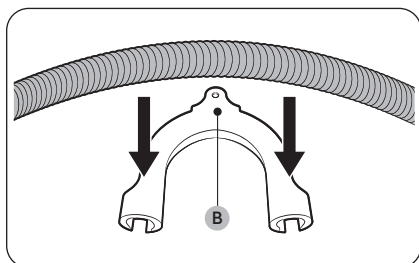

(*) : minimum 6 po (152 mm), maximum 8 po (203 mm)

2. Branchez le tuyau de vidange sur le **guide du tuyau de vidange en plastique (B)**.

3. Faites passer le tuyau de vidange dans le système d'évacuation.

ATTENTION

- En cas d'utilisation d'un conduit vertical, assurez-vous que le raccordement entre le conduit vertical et le tuyau de vidange n'est pas étanche à l'air.
 - En cas d'utilisation d'un conduit vertical, assurez-vous que le tuyau de vidange est inséré d'au moins 6 po (152 mm) mais de maximum 8 po (203 mm) dans le conduit vertical.
4. Fixez le tuyau de vidange en place à l'aide de serre-câble.

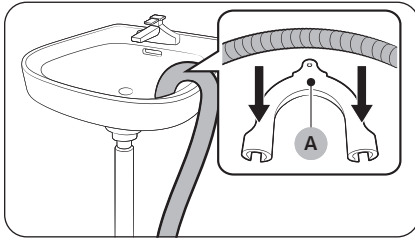

Sur le bord d'un lavabo

Le tuyau de vidange doit être placé au plus bas à 24 po (60 cm) et au plus haut à 35 po (90 cm) au-dessus du sol. Afin que le bout du tuyau de vidange reste coudé, utilisez le **guide du tuyau de vidange (A)** en plastique fourni. Fixez le guide au mur à l'aide d'un crochet afin d'assurer une évacuation optimale.

ÉTAPE 6 Retirer le film à l'intérieur de chaque hublot

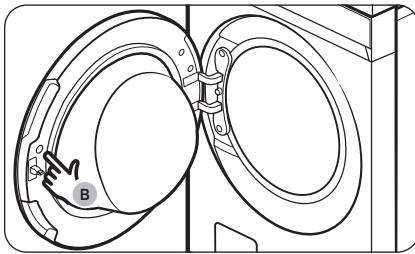

Retirez le **petit film circulaire (B)** au-dessus du verrou du hublot avant toute utilisation.

Installation

ÉTAPE 7 Installer le système d'évacuation

Guide d'installation du conduit d'évacuation

Installation du conduit

1. Assurez-vous que le Laundry Hub est correctement installé, de sorte que l'évacuation de l'air se fasse sans problème.
2. Utilisez des conduits métalliques rigides de 4 pouces. Scellez tous les joints à l'aide d'un ruban adhésif, y compris le raccord du sèche-linge. N'utilisez jamais de vis qui piègent les peluches.
3. Pour faciliter l'évacuation, assurez-vous que les conduits restent aussi droits que possible.

Nettoyage

Nettoyez tous les anciens conduits avant l'installation du Laundry Hub et assurez-vous que le clapet d'air s'ouvre et se ferme librement. Nous vous recommandons de nettoyer le système d'évacuation chaque année ou régulièrement.

AVERTISSEMENT

- Pour éviter un incendie, n'utilisez aucun type de conduits flexibles en plastique, aux parois fines ou non métalliques.
- N'utilisez pas un mauvais système d'évacuation car il ralentit les performances du sèche-linge.
- N'utilisez pas des conduits trop longs qui ont plusieurs coudes.
- N'utilisez pas de conduit et de système de ventilation obstrué ou écrasé.

ATTENTION

Avant d'installer votre Laundry Hub, retirez le joint dans le conduit.

REMARQUE

Veillez à laisser un espace suffisant autour du Laundry Hub afin de faciliter le raccordement des conduits et le câblage.

ÉTAPE 8 Raccordement de la conduite de gaz (modèles au gaz)

Avant de raccorder la conduite de gaz, assurez-vous d'avoir lu le chapitre « **Systèmes fonctionnant au gaz** » à la page 32.

1. Retirez le bouchon de protection au niveau du conduit de gaz.
2. Appliquez un matériau de protection contre le GPL (gaz de pétrole liquéfié) ou une bande de Téflon sur un tour et demi sur tous les raccords filetés.
3. Branchez l'alimentation en gaz sur le sèche-linge. Un raccord supplémentaire est requis pour relier l'extrémité filetée femelle $\frac{3}{4}$ " (1,9 cm) du raccord flexible à l'extrémité filetée mâle de $\frac{3}{8}$ pouce (1 cm) du sèche-linge. Serrez le raccord par-dessus tous les filetages.
4. Ouvrez l'alimentation en gaz et vérifiez l'absence de fuites à l'aide d'une solution savonneuse. Si vous trouvez une fuite, serrez les raccords et réessayez. N'utilisez jamais de flamme nue pour rechercher les fuites de gaz.

ÉTAPE 9 Câblage électrique (modèles électriques)

Avant d'effectuer le câblage électrique, assurez-vous d'avoir lu le chapitre « Normes électriques » à la page 33.

Système à 3 fils

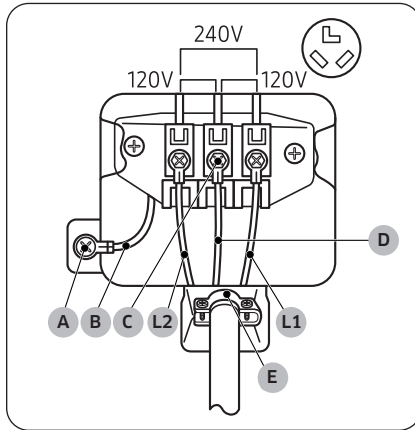

- A. Connecteur de terre externe
- B. Fil de terre neutre (blanc)
- C. Vis centrale argentée du bornier
- D. Fil neutre (blanc ou central)
- E. Réducteur de tension $\frac{3}{4}$ " (1,9 cm) homologué UL

1. Desserrez ou retirez les vis du bornier central.
2. Reliez le fil neutre (blanc ou central) du câble d'alimentation au centre, la vis argentée centrale du bornier. Serrez les vis.
3. Reliez les autres fils aux bornes à vis extérieures. Serrez les vis.
4. Serrez les vis de libération de tension.
5. Insérez le cache du bornier dans le panneau arrière du sèche-linge. Ensuite, fixez le cache à l'aide d'une vis.

⚠ ATTENTION

- Pour convertir le système à 4 fils en système à 3 fils, branchez le conducteur de terre sur le support du bornier, pour mettre le châssis du sèche-linge à la terre sur le conducteur neutre.
- Il est recommandé d'utiliser des borniers à anneau. Si vous utilisez des cosses à barrette, veillez à ce qu'elles soient parfaitement mises en place.
- Branchez le cordon d'alimentation et vérifiez la tension sur les bornes L1/ L2/D (N). Si la tension est basse, l'appareil risque de ne pas chauffer correctement. Si nécessaire, consultez la section « Normes électriques » en page 33.

Installation

Branchements à 4 fils

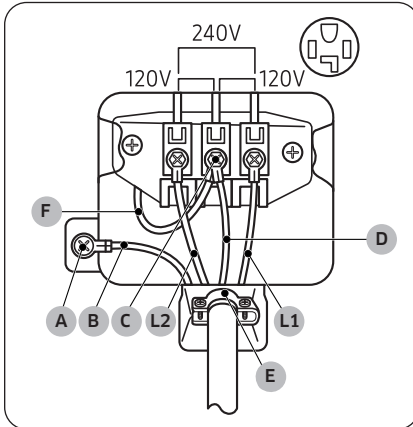

- A. Connecteur de terre externe
- B. Fil de terre neutre (blanc)
- C. Vis centrale argentée du bornier
- D. Fil neutre (blanc ou central)
- E. Réducteur de tension $\frac{3}{4}$ " (1,9 cm) homologué UL
- F. Fil neutre (blanc ou central)

1. Retirez la vis du connecteur de terre externe, puis reliez le fil de terre (vert ou dénudé) du câble d'alimentation à la vis.

⚠ ATTENTION

- Pour relier le fil de terre à la position neutre sans utiliser le contact A (mise à la terre du châssis), communiquez avec un technicien. La réparation ne doit pas être effectuée par l'utilisateur.
 - Il est recommandé d'utiliser des borniers à anneau. Si vous utilisez des cosses à barrette, veillez à ce qu'elles soient parfaitement mises en place.
2. Desserrez ou retirez les vis du bornier central.
 3. Reliez le fil neutre (blanc ou central) et le fil de terre (blanc) à la vis centrale du bornier. Serrez la vis.
 4. Reliez les autres fils aux bornes à vis extérieures. Serrez les vis.
 5. Serrez les vis de libération de tension.
 6. Insérez la languette du cache du bornier dans l'encoche arrière du sèche-linge. Fixez le cache à l'aide d'une vis.

⚠ ATTENTION

Branchez le cordon d'alimentation et vérifiez la tension sur les bornes L1/ L2/D (N). Si la tension est basse, l'appareil risque de ne pas chauffer correctement. Si nécessaire, consultez la section « **Normes électriques** » en page 33.

⚠ AVERTISSEMENT

- Tous les modèles destinés aux États-Unis sont conçus pour un branchement à 3 fils. Le châssis du sèche-linge est relié à la terre par un conducteur neutre au niveau du bornier. Un branchement à 4 fils est requis dans les cas suivants : nouvelles constructions, habitations rénovées, mobil homes, réglementations locales n'autorisant pas la mise à la terre via le conducteur neutre. Si vous utilisez un système à 4 fils, vous ne pouvez pas mettre le châssis du sèche-linge à la terre via le conducteur neutre au niveau du bornier.
- Retirez le cache du bornier. Introduisez le cordon d'alimentation équipé d'un réducteur de tension homologué UL par l'orifice découpé dans le panneau à proximité du bornier.
- Vous devez impérativement utiliser un réducteur de tension. Ne desserrez pas les écrous déjà fixés au bornier. Assurez-vous qu'ils sont bien serrés. Utilisez une douille longue de $\frac{3}{8}$ " (1 cm).

- Depuis le 1er janvier 1996, le Code électrique national requiert que les nouveaux câblages (non existants) utilisent un branchement à 4 fils pour ce sèche-linge.

ÉTAPE 10 Raccorder le tuyau d'eau

Le sèche-linge doit être raccordé à un robinet d'eau froide à l'aide des tuyaux d'eau fournis.

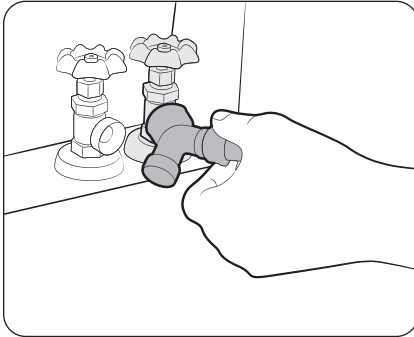

1. Fermez le robinet d'eau froide. Si le tuyau d'eau froide du lave-linge est raccordé au robinet d'eau froide, dévissez-le et débranchez-le. Branchez ensuite l'extrémité femelle du raccord en Y au robinet d'eau froide.
2. Branchez la partie droite du tuyau d'eau sur le raccord en Y. Serrez le raccord du tuyau à la main.
3. À l'aide d'une pince, serrez le raccord de deux tiers de tour supplémentaires. Ne serrez pas à l'excès ; vous risqueriez d'endommager le raccord.

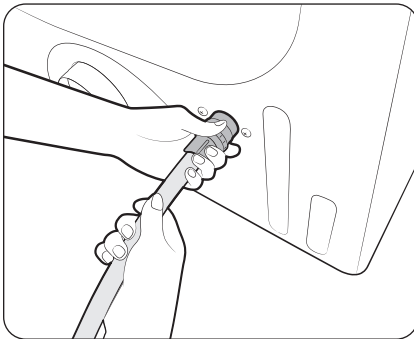

4. Branchez la partie coudée du tuyau d'eau au robinet de remplissage situé à l'arrière, en bas du sèche-linge. Tournez le raccord à la main jusqu'à ce qu'il soit bien serré.
5. À l'aide d'une pince, serrez le raccord de deux tiers de tour supplémentaires. Ne serrez pas à l'excès ; vous risqueriez d'endommager le raccord.
6. Si vous avez détaché le tuyau d'eau froide au niveau de votre lave-linge, raccordez le tuyau sur l'extrémité ouverte du raccord en Y, serrez le raccord à la main jusqu'à ce qu'il soit serré puis, à l'aide d'une pince, serrez-le de deux tiers de tour supplémentaires.
7. Ouvrez le robinet d'eau froide, puis confirmez l'absence de fuite.

Installation

ÉTAPE 11 Mise sous tension

Branchez le cordon d'alimentation sur une prise électrique murale protégée par un fusible ou un disjoncteur. Ensuite, appuyez doucement sur  pour mettre le Laundry Hub sous tension.

Forgas models

Assurez-vous que tous les branchements en gaz, le conduit d'évacuation et tout le câblage sont raccordés correctement. Ensuite, branchez le cordon d'alimentation sur une source d'alimentation et vérifiez l'installation et le bon fonctionnement du sèche-linge à l'aide de la liste de contrôle final de l'étape 12.

ÉTAPE 12 Dernière vérification

Lorsque l'installation est terminée, confirmez que :

- Le Laundry Hub est branché sur une prise électrique et correctement relié à la terre.
- Les conduits d'évacuation sont raccordés et les joints maintenus par du ruban adhésif.
- Nous avons choisi un système d'évacuation en métal rigide ou flexible et non des flexibles en plastique.
- Le Laundry Hub est de niveau et ses pieds sont posés au sol de manière stable.
- Le sèche-linge démarre, fonctionne, chauffe et s'éteint correctement.
- Le gaz est alimenté de façon appropriée sans fuites (pour les modèles au gaz uniquement).

ATTENTION

Le brûleur peut ne pas s'allumer si de l'air est présent dans le conduit de gaz. Lancez un cycle de séchage à chaud pour purger le conduit. Si le gaz ne s'allume pas dans un délai de 5 minutes, éteignez le sèche-linge et attendez 5 minutes. Assurez-vous que l'alimentation en gaz du sèche-linge est ouverte. Pour vérifier l'allumage du gaz, contrôlez l'émission de chaleur au niveau de l'évacuation.

Test bl. air

Une fois le Laundry Hub installé, exécutez la fonction Test bl. air afin de vérifier si le système de conduits est correctement installé. La fonction Test bl. air détecte automatiquement l'état des conduits et signale toute obstruction ou tout problème. Le bon raccordement des conduits peut réduire le temps de séchage et économiser de l'énergie.

REMARQUE

La fonction Test bl. air doit être exécutée lorsque le sèche-linge est froid. Si le sèche-linge chauffe après la vérification de l'installation, exécutez le cycle **Brise d'air** pendant plusieurs minutes, afin de réduire sa température interne.

Exécution de la fonction Test bl. air



1. Assurez-vous que le tambour est vide, puis fermez le hublot. (Si des vêtements ou d'autres articles se trouvent dans le tambour, les résultats du test ne seront pas précis.)
2. Appuyez doucement sur  pour mettre le Laundry Hub sous tension.
3. Appuyez doucement sur **DRYER (SÈCHE-LINGE)**, puis sur **Options**.
4. Tournez la **molette de navigation** pour sélectionner **Test bl. air**, puis appuyez doucement sur **OK**. La fonction Test bl. air démarre immédiatement.
 - Le test dure environ 2 minutes et le message « **Test en cours** » s'affiche pendant le test.

ATTENTION

N'ouvrez pas le hublot pendant le test.

REMARQUE

Si vous avez commencé d'autres procédures avant d'exécuter la fonction Test bl. air, le sèche-linge n'entre pas en mode Test bl. air.

5. Au bout de 2 minutes, une fois le test terminé, les résultats s'affichent et le sèche-linge émet une mélodie. Si l'état du système de conduits est normal, une alarme se déclenche avec le message « **Aucun problème détecté** ». Si l'évacuation du système de conduits ne peut pas se faire correctement, un code de vérification apparaît et le sèche-linge émet un signal d'alarme. Pour obtenir une description du code, reportez-vous à la section « **Codes d'erreur** » en page **95**.
Si d'autres problèmes sont détectés, un code d'information apparaît à l'écran. Pour obtenir une description du code, reportez-vous à la section « **Codes d'erreur** » en page **95**.
 - Pour arrêter ou annuler la fonction Test bl. air, appuyez doucement sur  pour éteindre le sèche-linge.
 - Le résultat reste affiché à l'écran pendant environ 5 minutes, puis s'efface automatiquement. Vous pouvez effacer les résultats immédiatement en appuyant doucement sur .

REMARQUE

- Pendant ou après le test, le tambour interne est chaud. Faites attention à ne pas vous brûler. La fonction Test bl. air permet de vérifier l'absence de problèmes dans le système de conduits actuel, lorsque le sèche-linge est installé pour la première fois.

Installation

- Si le résultat du test affiche un code de vérification (le système de conduits est obstrué), reportez-vous à la section « **Conditions requises en matière de conduits** » en page 30 et à la section « **Guide d'installation du conduit d'évacuation** ». Prenez ensuite les mesures appropriées pour corriger tout problème. Si le test est interrompu, il pourrait fournir des résultats incorrects. Suivez les procédures appropriées lorsque vous testez le sèche-linge.
- Même si le résultat du test est normal (« **Aucun problème détecté** »), le système de conduits pourrait être légèrement obstrué. Installez correctement tous les conduits conformément aux instructions d'installation indiquées dans ce manuel.

Codes de vérification d'installation

Code de vérification	Signification	Solution
Aucun problème détecté	Le système de ventilation est en bon état.	
L'orifice d'aération est presque obstrué	Le système de ventilation est obstrué à plus de 80 %. (Cela risquerait de provoquer une dégradation des performances de séchage ou un dysfonctionnement)	<ol style="list-style-type: none">1. Nettoyez le filtre à peluches.2. Vérifiez l'état de votre système de ventilation. (Reportez-vous à la section « Conditions requises en matière de conduits ») * Vous devez prendre les mesures appropriées (par exemple un nettoyage) par le biais d'un personnel spécialisé.
Laissez le sèche-linge à température ambiante	La température interne du sèche-linge est trop basse (inférieure à 32 °F (0 °C)) ou trop élevée (supérieure à 104 °F (40 °C)). Si le système de ventilation présente une obstruction, celle-ci ne pourra donc pas être détectée.	Laissez le sèche-linge à température ambiante (entre 41 et 95 °F (5 et 35 °C)) pendant une heure, puis vérifiez à nouveau.
Des articles sont détectés dans le tambour	L'appareil détecte la présence d'articles dans le tambour ou il y a une erreur sur le capteur de séchage.	Sortez les articles du tambour et vérifiez à nouveau. Si le problème persiste, communiquez avec un centre de réparation.

REMARQUE

Pour consulter d'autres codes d'information, reportez-vous à la section « **Codes d'erreur** » en page 95.

Avant de démarrer

Configuration initiale

- Lorsque vous mettez le Laundry Hub sous tension pour la première fois, l'écran affiche le processus de configuration initiale. Suivez les instructions affichées à l'écran pour l'effectuer.
- La configuration initiale n'est plus à refaire une fois que vous l'avez effectuée.
- Appuyez doucement sur **OK** pour passer à l'écran suivant.

Lancer le cycle Calibrage (pour le lave-linge uniquement)

- Vous devez effectuer un calibrage avant d'utiliser le lave-linge du Laundry Hub.
- Videz le tambour, puis laissez le doigt appuyé sur **▶||** pour commencer le calibrage.
- Une fois le calibrage terminé, l'appareil se met hors tension puis se remet automatiquement sous tension.
- Si vous souhaitez effectuer à nouveau un calibrage, appuyez doucement sur **Options** et sélectionnez **Calibrage**.

Instructions de lavage

ÉTAPE 1 Trier

Triez le linge en fonction de ces critères :

- Symbole textile : séparez le coton, les fibres mélangées, les synthétiques, la soie, la laine et les rayonnées.
- Couleur : séparez le blanc des couleurs.
- Taille : mélangez ensemble des articles de différentes tailles dans le tambour pour améliorer les performances de lavage.
- Sensibilité : lavez les articles délicats séparément. Vérifiez les étiquettes des articles neufs en laine vierge, des rideaux et des articles en soie.

REMARQUE

Assurez-vous d'avoir vérifié l'étiquette attenante aux vêtements et triez-les en conséquence avant de lancer le lavage.

ÉTAPE 2 Vider les poches

Videz toutes les poches des vêtements à laver.

- Les objets métalliques tels que les pièces de monnaie, les épingles et les boucles sur les vêtements sont susceptibles d'endommager les autres articles de votre lessive, ainsi que le tambour.

Retournez les vêtements ayant des boutons et des broderies.

- Veillez à fermer les fermetures éclair des pantalons et des vestes afin de ne pas endommager le tambour. Les fermetures éclair doivent être maintenues fermées à l'aide d'un fil.
- Les vêtements pourvus de lanières peuvent s'emmêler avec d'autres vêtements. Veillez à attacher ensemble les lanières avant de lancer le cycle de lavage.

Avant de démarrer

ÉTAPE 3 Utiliser un filet à linge

- Les soutiens-gorge (lavables en machine) doivent être placés dans un filet à linge. Les parties métalliques des soutiens-gorge peuvent en effet sortir du soutien-gorge et déchirer le linge.
- Les vêtements légers et de petite taille, tels que les chaussettes, gants, bas et mouchoirs, peuvent se coincer autour du hublot. Placez-les dans un filet à linge fin.
- Ne lavez pas le filet à linge seul, sans linge. Ceci pourrait provoquer des vibrations anormales susceptibles d'entraîner des déplacements intempestifs du Laundry Hub, ainsi que des blessures.

ÉTAPE 4 Évaluer la capacité de chargement

Ne surchargez pas le lave-linge. Une surcharge peut empêcher le lave-linge de laver correctement.

REMARQUE

Lorsque vous lavez des draps ou des housses de couette, il se peut que la durée de lavage soit allongée ou que l'efficacité de l'essorage soit moindre. Pour les draps ou housses de couette, la vitesse du cycle d'essorage maximale recommandée est le Niveau 2 ou le Niveau 3, et la capacité de chargement est de 7 lb (3,0 kg) maximum.

ATTENTION

- Le linge mal équilibré peut réduire la performance d'essorage.
- Assurez-vous que le linge est entièrement inséré dans le tambour et qu'il n'y a rien de coincé dans le hublot.
- Ne claquez pas le hublot. Fermez le hublot doucement. Sinon, le hublot risque de ne pas être correctement fermé.

ÉTAPE 5 Appliquer un type de lessive correct

La lessive à utiliser dépend du type de tissu (coton, synthétiques, articles délicats, laine), de la couleur, de la température de lavage et du degré de salissure. Assurez-vous d'utiliser de la lessive qui est conçue pour les lave-linges automatiques.

REMARQUE

- Respectez les recommandations du fabricant de la lessive ; celles-ci ont été élaborées en fonction du poids du linge, du degré de salissure et de la dureté de l'eau de votre région. Si vous n'êtes pas sûr de la dureté de votre eau, communiquez avec les autorités locales.
- N'utilisez pas une lessive qui a tendance à se durcir ou se solidifier. Ce type de lessive peut subsister après le cycle de rinçage et bloquer la sortie de vidange.

ATTENTION

Lorsque vous lavez des articles en laine en utilisant le cycle Laine, utilisez une lessive dédiée aux articles en laine. Si vous utilisez de la lessive en poudre avec le cycle Laine, celle-ci risque de laisser des traces sur le linge et de le décolorer.

Utilisez uniquement une lessive HE.



Pour des résultats de lavage optimaux, utilisez une lessive haute efficacité telle que Tide HE, Wisk HE, Cheer HE ou Gain HE*. Les lessives haute efficacité contiennent des agents anti-mousse chargés de réduire, voire d'éliminer la mousse. Lorsqu'il y a moins de mousse, la charge tourne plus efficacement et le lavage est optimisé. (* Les noms de marque sont des marques déposées de leurs fabricants respectifs.)

 **AVERTISSEMENT**

Pour un résultat optimal, utilisez uniquement une lessive HE. N'utilisez pas de lessive non labellisée HE, de lessive organique, de lessive naturelle ou de lessive HE avec des ingrédients naturels (comme du vinaigre ou du bicarbonate de soude).

Avant de démarrer

Consignes relatives au séchage

ÉTAPE 1 Trier

- Ne mélangez pas du linge lourd et du linge léger.
- Lavez et faites sécher les articles de couleur foncée séparément des articles de couleur claire.
- Sauf indication contraire sur l'étiquette d'entretien, ne faites pas sécher des vêtements en laine ou en fibre de verre au sèche-linge.
- Ne faites pas sécher des vêtements salis avec de l'huile, de l'alcool, de l'essence, etc.
- Évitez de faire sécher au sèche-linge des vêtements qui n'ont pas été lavés.
- Ne faites pas sécher les articles mouillés qui n'ont pas été complètement essorés après le lavage. De mauvaises odeurs à l'intérieur du sèche-linge pourraient en découler, ou le sèche-linge pourrait dysfonctionner.
- Il est recommandé d'utiliser un filet à linge pour les chaussettes de bébé et autres articles légers et de petite taille.

ÉTAPE 2 Videz les poches et retournez-les.

- Retournez les vêtements de couleur foncée avant de les faire sécher. Cela évitera d'abîmer le tissu à cause du frottement pendant le processus de séchage, mais cela aidera aussi à protéger les pièces internes du sèche-linge contre une décoloration et des dommages.
- Retournez les articles comportant des boutons ou broderies avant de les faire sécher.

ATTENTION

- Videz les poches. Les objets métalliques tels que les pièces de monnaie, les épingles et les boucles sur les vêtements sont susceptibles d'endommager les autres articles de votre lessive, ainsi que le tambour.
- Retirez tous les objets métalliques présents sur le linge, remontez les braguettes des vêtements et attachez les crochets avant de faire sécher votre linge. Les objets métalliques présents sur le linge risquent d'endommager les autres articles, ainsi que le tambour.

ÉTAPE 3 Vérifier le filtre à peluches

Assurez-vous que le filtre à peluches est correctement installé avant de placer des articles dans le sèche-linge.

- Nettoyez toujours le filtre à peluches avant un cycle de séchage. Pour en savoir plus sur le nettoyage du filtre, reportez-vous à la section « **Filtre à peluches** » en page 86.

ÉTAPE 4 Évaluer la capacité de chargement

Ne surchargez pas le sèche-linge. Une surcharge peut réduire l'action du tambour et ainsi entraîner un séchage inégal et altérer l'effet anti-froissage.

- Mettez une seule charge de linge à la fois dans le sèche-linge.
- Pour augmenter l'efficacité de séchage pour un ou deux vêtements, ajoutez une serviette sèche à la charge.
- Pour obtenir des résultats optimaux, démêlez le linge avant de l'introduire dans le sèche-linge. Les articles emmêlés peuvent dégrader l'efficacité de séchage ou entraîner l'ouverture du hublot.

⚠ ATTENTION

Ajoutez ou retirez des articles dans le sèche-linge avec le filtre à peluches installé. Si le filtre n'est pas installé, les articles de petite taille risquent de tomber dans le logement du filtre et provoquer un dysfonctionnement du sèche-linge.

Instructions relatives au tiroir à lessive

Le lave-linge est équipé d'un tiroir à trois compartiments : le compartiment avant gauche est destiné à la lessive du cycle de lavage principal, le compartiment avant droit à l'adoucissant, et le compartiment arrière droit à l'eau de Javel chlorée liquide.

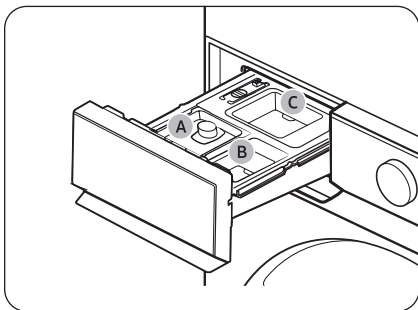

- A. Compartiment de lavage principal :** ajoutez la lessive pour le lavage principal, l'adoucissant, l'agent de trempage, le produit anti-décoloration et/ou le détachant.
- B. Compartiment d'adoucissant :** ajoutez un adoucissant pour tissus. Ne dépassez pas le **trait de remplissage maximum**.
- C. Compartiment d'eau de Javel :** Ajoutez de l'eau de Javel chlorée liquide. Ne dépassez pas le **trait de remplissage maximum**.

⚠ AVERTISSEMENT

- N'ouvrez pas le tiroir à lessive lorsque le lave-linge est en marche.
- Ne mettez pas de lessive en tablette ou en capsule dans le tiroir à lessive. Mettez-les directement dans le tambour.
- N'utilisez pas de lessive nécessitant une boule doseuse.
- Pour éviter d'obstruer le compartiment, diluez les doses de lessive ou d'adoucissant concentré(e) dans un peu d'eau avant de les verser dans le bac.

Avant de démarrer

Ajouter la lessive dans le tiroir à lessive

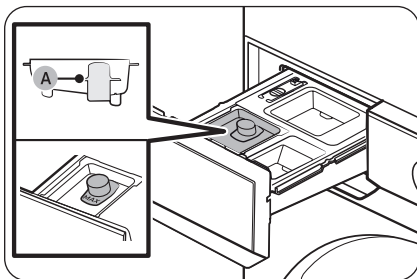

1. Ouvrez le tiroir à lessive.
2. Ajoutez de la lessive liquide dans le bac à lessive liquide du compartiment de lavage principal.

⚠ ATTENTION

- Veillez à insérer le bac à lessive liquide dans le compartiment de lavage principal.
- Ne dépassez pas le **trait de remplissage maximum (A)** marqué.

📖 REMARQUE

- N'ajoutez pas de lessive en poudre ou d'autres agents de lavage en poudre dans le bac à lessive liquide.
- Pour utiliser de la lessive en poudre, reportez-vous en page 55.

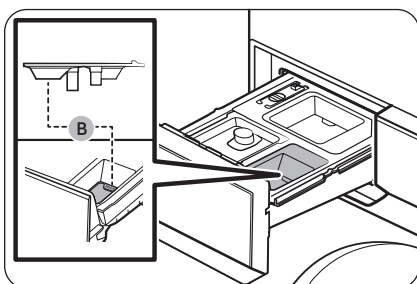

3. Ajoutez de l'adoucissant pour tissus dans le **compartiment d'adoucissant**. Ne dépassez pas le **trait de remplissage maximum (B)**.

⚠ AVERTISSEMENT

- Nous vous déconseillons d'utiliser de l'adoucissant en poudre. Utilisez uniquement de l'adoucissant liquide.
 - Diluez votre adoucissant concentré dans un peu d'eau avant de le verser dans le compartiment approprié.
 - Ne versez pas de lessive de lavage principal dans le **compartiment d'adoucissant**.
4. Fermez le tiroir à lessive.

Utiliser de la lessive en poudre

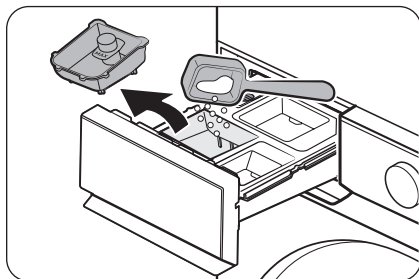

Retirez d'abord le bac à lessive liquide fourni au niveau du **compartiment de lavage principal**. Ensuite, versez de la lessive en poudre dans le **compartiment de lavage principal** en respectant les instructions du fabricant de la lessive.

⚠ ATTENTION

Ne versez pas de lessive en poudre dans le bac à lessive liquide.

Utiliser le compartiment d'eau de Javel

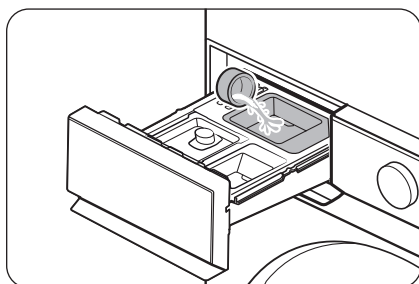

Ajoutez uniquement de l'eau de Javel chlorée liquide dans le **compartiment d'eau de Javel**. Ne dépassez pas le **trait de remplissage maximum**.

⚠ ATTENTION

Ne versez jamais d'eau de Javel chlorée liquide non diluée directement sur le linge ou dans le tambour. Ce produit chimique puissant peut endommager et décolorer les fibres s'il n'est pas utilisé correctement.

Utiliser des produits de suroxygénation ou de l'eau de Javel non décolorante

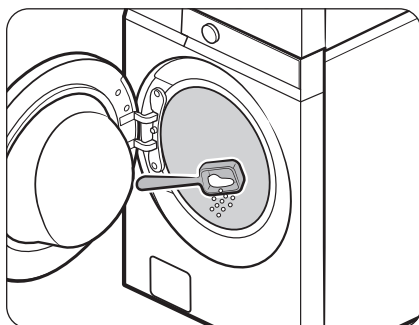

Les produits de suroxygénation ou l'eau de Javel non décolorante peuvent augmenter les performances de lavage. Assurez-vous d'ajouter du produit de suroxygénation ou de l'eau de Javel non décolorante seulement après avoir placé le linge dans le tambour.

📖 REMARQUE

Pour utiliser simultanément de la lessive en poudre et du produit de suroxygénation ou de l'eau de Javel non décolorante en poudre, il est plus efficace de les mettre ensemble dans le tambour avant d'ajouter le linge.

Avant de démarrer

Utilisation de la grille de séchage (modèles applicables uniquement)

Certains modèles sont accompagnés d'une grille de séchage qui est insérée d'usine dans le tambour. Si votre modèle est accompagné d'une grille de séchage, retirez cette dernière du tambour avant d'utiliser le sèche-linge pour la première fois. Pour retirer la grille, tirez-la bien droit vers le haut, puis sortez-la du tambour. Retirez la grille de séchage de son emballage et rangez-la pour une utilisation ultérieure.

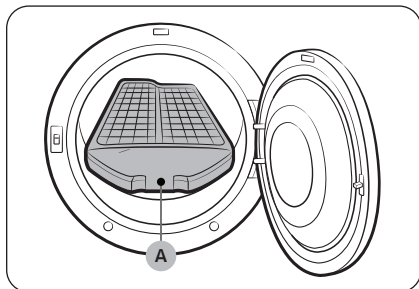

S'il n'y a pas de grille de séchage, vous pouvez l'acheter dans un centre de réparation Samsung local. (Référence : DC93-00374G)

Pour utiliser la grille de séchage, procédez comme suit :

1. Insérez la **grille de séchage (A)** dans le tambour, avec sa poignée face à l'extérieur.
2. Montez les pieds arrière de la grille de séchage sur les renforcements de la paroi arrière, puis appuyez sur le centre de la grille de séchage pour la fixer.
3. Placez des articles à sécher sur la grille. Assurez-vous de laisser un peu d'espace entre les articles pour garantir une bonne circulation de l'air.
4. Utilisez le cycle Grille de séchage pour faire sécher vos articles.
 - Reportez-vous à la section Suggestions de séchage pour obtenir des résultats optimaux.
5. Une fois les articles secs, sortez-les du sèche-linge et retirez la grille de séchage.

Suggestions pour faire sécher du linge sur la grille de séchage

Article	Réglages de cycle
Pulls lavables (pliez le pull selon la même forme que la grille et déposez-le à plat dessus)	Grille de séchage ou Minuterie avec réglage de température Basse
Peluches (garnies de fibres de coton ou de polyester)	
Peluches (garnies de mousse ou de caoutchouc)	Brise d'air
Oreillers à base de caoutchouc mousse	
Baskets	

ATTENTION

- Faire sécher à chaud des articles en plastique, en caoutchouc ou en caoutchouc mousse peut endommager l'article et engendrer un risque d'incendie.
- Les éléments avec de la colle risquent de se détacher ou d'être endommagés par la chaleur du sèche-linge.

Opérations

⚠ AVERTISSEMENT

Pour réduire le risque d'incendie, d'électrocution ou de blessures corporelles, lisez la section **CONSIGNES DE SÉCURITÉ IMPORTANTES** avant d'utiliser ce Laundry Hub.

Panneau multi-contrôle

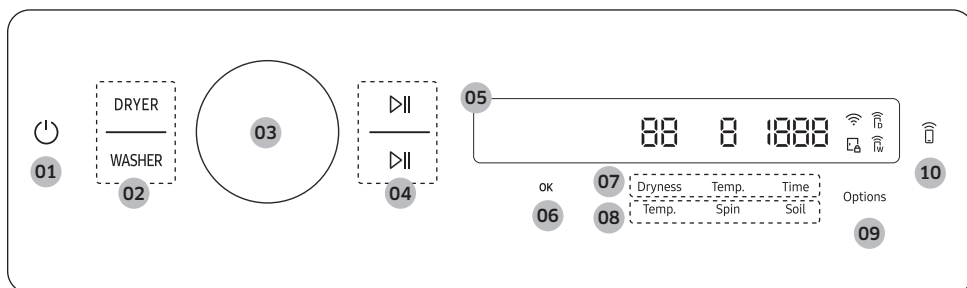





<p>01 Marche/Arrêt </p>	<p>Vous pouvez mettre le Laundry Hub sous ou hors tension.</p> <ul style="list-style-type: none"> Le lave-linge est sélectionné par défaut lorsque le Laundry Hub se met sous tension. Si vous n'interagissez pas avec le panneau de commande pendant 10 minutes après la mise sous tension du Laundry Hub, ce dernier se met automatiquement hors tension. Le Laundry Hub se met automatiquement hors tension une fois que le cycle est terminé. <p>⚠ ATTENTION</p> <p>N'appuyez pas sur pour mettre l'appareil hors tension lorsque le cycle est en cours. Dans un premier temps, appuyez doucement sur pour mettre le cycle en pause, puis appuyez doucement sur pour mettre l'appareil hors tension.</p>
<p>02 DRYER (SÈCHE-LINGE) / WASHER (LAVE-LINGE)</p>	<p>Vous pouvez sélectionner le sèche-linge ou le lave-linge.</p> <ul style="list-style-type: none"> Appuyez doucement sur WASHER (LAVE-LINGE) pour sélectionner le lave-linge et utiliser ses fonctions, ou sur DRYER (SÈCHE-LINGE) pour sélectionner le sèche-linge et utiliser ses fonctions. Vous pouvez laisser le doigt appuyé sur WASHER (LAVE-LINGE) ou sur DRYER (SÈCHE-LINGE) pendant 3 secondes pour annuler le cycle que vous avez réglé.
<p>03 Molette de navigation</p>	<p>Tournez la molette de navigation vers la gauche ou la droite pour parcourir les cycles et fonctions.</p> <p>Votre sélection (notamment le cycle et les options) s'affiche sur l'écran LCD à mesure que vous tournez la molette de navigation.</p>

<p>04 Départ/Pause ▷ </p>	<p>Vous pouvez démarrer ou mettre en pause le cycle.</p> <ul style="list-style-type: none"> • Le bouton du haut contrôle le sèche-linge, tandis que le bouton du bas contrôle le lave-linge. • Laissez le doigt appuyé sur le bouton pour démarrer le cycle. • Pendant le cycle, appuyez doucement sur le bouton pour le mettre en pause.
<p>05 Écran</p>	<p>L'écran affiche des informations sur le cycle actuel et sur le temps restant estimé, ou encore un message d'information lorsqu'un problème survient.</p>
<p>06 OK</p>	<p>Appuyez doucement sur ce bouton pour confirmer la fonction ou le réglage que vous avez sélectionné(e).</p> <ul style="list-style-type: none"> • Le bouton est inactif lorsque la fonction ou le paramètre sélectionné(e) n'est pas pris(e) en charge.
<p>07 Réglages du cycle Séchage</p>	<p>Appuyez doucement sur le bouton de votre choix pour modifier les réglages par défaut du cycle Séchage.</p> <ul style="list-style-type: none"> • Dryness (Séchage) : Appuyez doucement dessus pour changer le niveau de séchage. Vous pouvez sélectionner un niveau de séchage compris entre 1 et 5, mais le niveau disponible dépend du cycle sélectionné. <ul style="list-style-type: none"> - 4 ou 5 : pour les articles volumineux et épais. - 3 : niveau de séchage standard. - 2 : le niveau de séchage Damp (Légèrement humide) est conçu pour sécher partiellement le linge. Utilisez-le pour les articles qui doivent finir de sécher à plat ou en suspension. - 1 : pour sécher en douceur le linge, afin de protéger les tissus. Convient pour les articles délicats ou ceux que vous voulez laisser sécher naturellement (en les suspendant ou en les déposant à plat sur la grille de séchage) lorsqu'ils sont encore mouillés. • Temp. : La température ne peut être ajustée qu'avec le cycle Minuterie. Appuyez doucement sur ce bouton pour modifier la température du cycle actuel. • Time (Temps) : Appuyez doucement dessus pour changer le temps de cycle. <ul style="list-style-type: none"> - Certains cycles ne prennent pas en charge de réglage de temps. - Vous pouvez régler le temps de séchage entre 10 minutes et 90 minutes. Toutefois, le temps de séchage disponible dépend du cycle sélectionné.

Opérations

<p>08 Réglages du cycle Lavage</p>	<p>Appuyez doucement sur le bouton de votre choix pour modifier les réglages par défaut du cycle de lavage.</p> <ul style="list-style-type: none"> • Temp. : appuyez doucement dessus pour modifier la température de l'eau pour le cycle sélectionné. • Spin (Essorage) : appuyez doucement dessus pour modifier la vitesse d'essorage du cycle sélectionné. <ul style="list-style-type: none"> - Arrêt cuve pleine et sans essorage : le dernier cycle de rinçage est suspendu afin que le linge trempe dans l'eau. Pour décharger le tambour, lancez un cycle de vidange ou d'essorage. - Vidange et sans essorage : le lave-linge ne lance aucun cycle d'essorage après la dernière opération de vidange. • Soil (Degré de salissure) : appuyez doucement dessus pour modifier le degré de salissure pour le cycle actuel.
<p>09 Options</p>	<p>Appuyez doucement dessus pour accéder au menu Options.</p>
<p>10 Smart Control (Commande intelligente)  (Smart Monitor pour les modèles de sèche-linge à gaz uniquement)</p>	<p>Appuyez doucement dessus pour activer ou désactiver la fonction Smart Control. Laissez le doigt appuyé dessus pour passer en mode de jumelage afin de connecter l'appareil à l'application SmartThings.</p> <ul style="list-style-type: none"> • Lorsque la fonction Smart Control est activée, vous pouvez contrôler votre lave-linge ou sèche-linge à distance à l'aide de l'application SmartThings sur votre smartphone ou tablette (Android ou iOS). • Lorsque vous appuyez doucement sur le bouton, la fonction Smart Control s'active sur le lave-linge et sur le sèche-linge. • Pour en savoir plus sur la fonction Smart Control, reportez-vous en page 78.

Description des icônes

	Wi-Fi	<ul style="list-style-type: none"> • Cette icône indique que le Laundry Hub est connecté au réseau Wi-Fi.
	Verrouillage du hublot	<ul style="list-style-type: none"> • Cette icône indique que le hublot est verrouillé et qu'il ne peut pas être ouvert. • La porte et la trappe se verrouillent automatiquement pendant un cycle et ce voyant s'allume. • Vous pouvez ouvrir la porte et la trappe lorsque cette icône disparaît.
	Smart Control	<ul style="list-style-type: none"> • Cette icône indique que la fonction Smart Control du lave-linge est activée. • Pour en savoir plus sur la fonction Smart Control, reportez-vous en page 78.
		<ul style="list-style-type: none"> • Cette icône indique que la fonction Smart Control du sèche-linge est activée. • Pour en savoir plus sur la fonction Smart Control, reportez-vous en page 78.

Utilisation d'un cycle

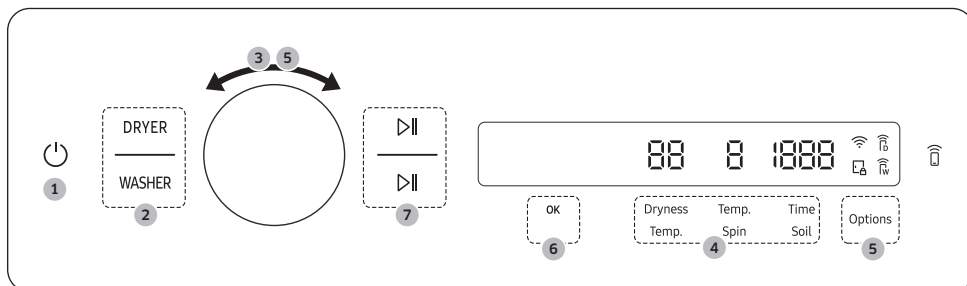

1. Appuyez doucement sur pour mettre le lave-linge sous tension.
2. Sélectionnez le sèche-linge ou le lave-linge.
 - Appuyez doucement sur **WASHER (LAVE-LINGE)** pour sélectionner le lave-linge et utiliser ses fonctions.
 - Appuyez doucement sur **DRYER (SÈCHE-LINGE)** pour sélectionner le sèche-linge et utiliser ses fonctions.
3. Tournez la **molette de navigation** pour sélectionner le cycle souhaité.
 - Pour en savoir plus sur la **Présentation des cycles**, reportez-vous en page 62.
4. Modifiez les options par défaut du cycle.
 - Pour le lave-linge, appuyez doucement sur **Temp., Spin (Essorage)** ou **Soil (Degré de salissure)** pour modifier les options.
 - Pour le sèche-linge, appuyez doucement sur **Dryness (Séchage), Temp.** ou **Time (Temps)** pour modifier les options.
5. Appuyez doucement sur **Options**, puis tournez la **molette de navigation** pour sélectionner l'option de votre choix.
 - Pour en savoir plus sur la **Options**, reportez-vous en page 69.
6. Appuyez doucement sur **OK** pour modifier les réglages de l'option sélectionnée.
 - Certains cycles n'ont pas d'options disponibles.
7. Laissez le doigt appuyé sur pour démarrer le cycle.
 - Le bouton du haut contrôle le sèche-linge, tandis que le bouton du bas contrôle le lave-linge.

Opérations

Présentation des cycles

Description des cycles

Vous pouvez ajouter ou supprimer des cycles pour personnaliser la liste des cycles dans l'option Mes cycles. Reportez-vous en page 72 pour obtenir plus d'informations.

Cycles de lavage

Cycle	Description
Normal	<ul style="list-style-type: none">• Pour les vêtements en coton, le linge de lit, le linge de table, les sous-vêtements, les serviettes ou les T-shirts. La durée de lavage et le nombre de cycles de rinçage s'adaptent automatiquement à la charge.
Grande capacité	<ul style="list-style-type: none">• Linge très sale et textiles épais grand teint.
Petite charge	<ul style="list-style-type: none">• Linge peu sale dont vous avez besoin rapidement.• Pour des performances optimales, la charge maximale recommandée est de 4 lb (2,0 kg).
Délicat	<ul style="list-style-type: none">• Textiles extra-fins, soutien-gorge, lingerie (soie) et autres tissus non lavables en machine.• Vous devez ajouter de la lessive manuellement pour ce cycle.
Vapeur blanc	<ul style="list-style-type: none">• Linge blanc. Vous pouvez l'utiliser avec ou sans agent de blanchiment.
Vap. assain.	<ul style="list-style-type: none">• Pour les tissus grand teint et le linge très sale, ce cycle chauffe l'eau alimentée à plus de 60 °C afin de nettoyer en profondeur.• Si vous arrêtez le cycle en cours pendant que le lave-linge chauffe l'eau, le hublot reste verrouillé pour votre sécurité.
Vap. normal	<ul style="list-style-type: none">• Pour laver les vêtements quotidiens avec de la vapeur.
Serviettes	<ul style="list-style-type: none">• Pour les serviettes et tapis de bain, gants de toilette.
Draps	<ul style="list-style-type: none">• Articles volumineux, comme les couettes, les couvertures et les draps.• Pour des résultats optimaux, lavez 1 seul type de draps à la fois.• Pour les articles volumineux, utilisez de la lessive liquide et n'enroulez pas les articles dans le tambour car ils pourraient s'y coincer.
Vêtements d'extérieur	<ul style="list-style-type: none">• Pour les vêtements d'extérieur, des vêtements de ski et des vêtements de sport fabriqués dans des matières fonctionnelles telles que le spandex, le stretch et les microfibres.
Sport	<ul style="list-style-type: none">• Vêtements de sport comme les maillots, shorts, T-shirts/débardeurs, etc. Ce cycle permet d'éliminer efficacement la saleté du linge délicat avec une rotation contrôlée du tambour.• Le réglage par défaut pour les options « Lessive » et « Adoucissant » est Désac. avec ce cycle.

Cycle	Description
Jeans	<ul style="list-style-type: none"> • Pour le denim et les jeans. • Retournez le vêtement avant de le laver. • Le denim et les jeans contiennent souvent un surplus de teinture qui peut dégorger lors des premiers lavages. Lavez les articles clairs et foncés séparément.
Laine	<ul style="list-style-type: none"> • Spécifique aux vêtements en laine lavables en machine pour les charges inférieures à 4 lb (2,0 kg). • Le cycle Laine se caractérise par de petites vibrations et un temps de trempage afin d'éviter que les fibres de laine ne se froissent/déforment. • L'utilisation d'une lessive neutre est recommandée. • Vous devez ajouter de la lessive manuellement pour ce cycle.
Couleurs	<ul style="list-style-type: none"> • Ce cycle permet de laver des articles avec une eau à basse température pour éviter toute décoloration.
Infroissable	<ul style="list-style-type: none"> • Tissus synthétiques, infroissables et linge peu à moyennement sale.
Éco froid	<ul style="list-style-type: none"> • Pour le linge normalement et peu sale. Ce cycle utilise uniquement de l'eau froide pour économiser de l'énergie. L'eau froide évite également d'endommager le tissu.
Volumineux + vapeur	<ul style="list-style-type: none"> • Cycle Draps avec la fonction Steam (Vapeur).
Vap. allerg.	<ul style="list-style-type: none"> • Pour éliminer la poussière, le pollen et d'autres substances allergènes inertes dans les tissus.
Vapeur intense	<ul style="list-style-type: none"> • Cycle Grande capacité avec la fonction Steam (Vapeur).
Rinç. intsf	<ul style="list-style-type: none"> • Pour laver avec des performances de rinçage puissantes.
Auto-nettoy+	<ul style="list-style-type: none"> • Permet de nettoyer le tambour en éliminant la saleté et toute accumulation dans le tambour. • À effectuer tous les 40 lavages. • Assurez-vous que le tambour est vide.
Essorage uniquement	<ul style="list-style-type: none"> • Pour effectuer uniquement le cycle d'essorage.
Rinçage+Essorage	<ul style="list-style-type: none"> • Linge qui ne nécessite qu'un rinçage et un essorage. • Vous pouvez également sélectionner ce cycle pour un processus de rinçage et d'essorage supplémentaire après l'exécution d'autres cycles.

Opérations

Cycles de séchage

Cycle	Description
Normal	Pour la plupart des tissus y compris le coton et le lin.
Minuterie	Vous pouvez spécifier un temps de cycle par incréments de 10 minutes.
Grande capacité	Pour le séchage du linge composé de tissus épais, tels que les jeans, le velours côtelé ou les vêtements de travail avec un chauffage à haute température.
Petite charge	Cycle minuté pour les petites charges de linge. Le temps de cycle par défaut est de 30 minutes. Toutefois, vous pouvez modifier manuellement le temps de cycle si nécessaire.
Délicat	Pour les vêtements sensibles à la chaleur à une faible température de séchage.
Hygiénique	Utilisez ce cycle pour stériliser le linge en appliquant une température élevée en profondeur sur le tissu.
Serviettes	Utilisez ce bouton pour faire sécher du linge tel que des serviettes de bain.
Draps	Pour les articles volumineux, comme les couvertures, les draps, les couettes et les duvets légers.
Sport	Pour laver les vêtements de sports et d'extérieur tels que les maillots, les shorts, les vestes imperméables et autres. Les tissus épais comme une fermeture éclair ou le Velcro d'une veste, ou des chaussettes de sport peuvent ne pas être complètement séchés.
Jeans	Utilisez une température de séchage progressive pour éliminer l'humidité des jeans.
Chemises	Pour faire sécher rapidement peu d'articles, par exemple une chemise.
Laine	Lainages lavables en machine et séchables en sèche-linge uniquement. Pour obtenir un résultat optimal, tournez le linge à l'envers avant de le faire sécher.
Infroissable	Ce cycle permet le séchage automatique des tissus infroissables en coton, synthétique et lainage.
Éco normal	Pour réduire la consommation d'énergie. Ce cycle ajuste le temps du cycle et la température pour augmenter son efficacité.
Brise d'air	Fait tourner le linge avec de l'air à température ambiante.
Grille de séchage	Cycle minuté pour les articles à faire sécher sur une grille de séchage. Tournez la molette de navigation pour sélectionner Grille de séchage et appuyez doucement sur Time (Temps) pour régler le temps de séchage entre 10 minutes et 90 minutes.

Tableau des cycles

Utilisez ce tableau afin de définir les cycles et les options les mieux adaptés à votre linge.

Lave-linge

Temp.	Essorage	Degré de salissure
5 : Très chaude	5 : Très élevée	5 : Très intense
4 : Chaude	4 : Élevée	4 : Sale
3 : Tiède	3 : Moyenne	3 : Normal
2 : Froide	2 : Basse	2 : Peu sale
1 : Eau froide du robinet	1 : Très faible	1 : Très faible
	0 : Sans essorage	
	Sans niveau : Sans vidange	

● : réglage par défaut, ○ : peut être sélectionné

Cycle	Fonctions											
	Temp.					Essorage						
	5	4	3	2	1	5	4	3	2	1	0	Sans vidange
Normal	○	○	●	○	○	○	●	○	○		○	○
Grande capacité	○	●	○	○	○	●	○	○	○	○	○	○
Petite charge		○	●	○	○	●	○	○	○	○	○	○
Délicat			○	○	●			●	○	○	○	○
Vapeur blanc		●				○	●	○	○	○	○	○
Vap. assain.	●					○	●	○	○	○	○	○
Vap. normal		●				○	●	○	○	○	○	○
Serviettes		○	●	○	○	○	●	○	○	○	○	○
Draps			●	○	○			○	●	○	○	○
Vêtements d'extérieur			●	○	○			●	○	○	○	○
Sport			●	○	○				●	○	○	○
Jeans			●	○	○			●	○	○	○	○
Laine			●	○	○				●	○	○	○
Couleurs				●		○	●	○	○	○	○	○
Infroissable			●	○	○		○	○	●	○	○	○
Éco froid				○	●	○	●	○	○	○	○	○
Volumineux + vapeur			●					○	●	○	○	○
Vap. allerg.		●				○	●	○	○	○	○	○

Opérations

Cycle	Fonctions											
	Temp.					Essorage						
	5	4	3	2	1	5	4	3	2	1	0	Sans vidange
Vapeur intense		●				●	○	○	○	○	○	○
Rinç. intsif		○	●	○	○	○	●	○	○	○	○	○
Auto-nettoy+	●					●						
Essorage uniquement						○	●	○	○	○	○	
Rinçage+Essorage						○	●	○	○	○	○	○

Cycle	Fonctions					Option		
	Degré de salissure					Superrapide	Rinç supp	Prétremp
	5	4	3	2	1			
Normal	○	○	●	○	○		○	○
Grande capacité	●	○	○	○	○	○	○	○
Petite charge	○	○	○	○	●		○	
Délicat	○	○	●	○	○		○	
Vapeur blanc	○	○	●	○	○	○	○	○
Vap. assain.	○	○	●	○	○		○	○
Vap. normal	○	○	●	○	○		○	○
Serviettes	○	○	●	○	○		○	○
Draps	○	○	●	○	○	○	○	○
Vêtements d'extérieur	○	○	●	○	○		○	
Sport	○	○	●	○	○		○	○
Jeans	○	○	●	○	○		○	○
Laine			●					
Couleurs	○	○	●	○	○		○	○
Infroissable	○	○	●	○	○		○	○
Éco froid	○	○	●	○	○		○	○
Volumineux + vapeur	○	○	●	○	○	○	○	○
Vap. allerg.	○	○	●	○	○		○	○
Vapeur intense	●	○	○	○	○	○	○	○
Rinç. intsif	○	○	●	○	○		○	○
Auto-nettoy+			●					
Essorage uniquement								
Rinçage+Essorage							○	

Sèche-linge

REMARQUE

Pour un résultat optimal, respectez ces recommandations de volume de charge pour chaque cycle de séchage.

- Charge importante : Remplissez le tambour aux $\frac{3}{4}$ environ. Au-delà de cette limite, n'ajoutez pas d'articles supplémentaires afin que le linge tourne librement.
- ◐ Charge moyenne : Remplissez le tambour aux $\frac{1}{2}$ environ.
- Petite charge : Remplissez le tambour avec 3 à 5 articles (pas plus du $\frac{1}{4}$).

Cycle	Articles recommandés	Volume de charge	Niveau de séchage
Normal	Coton, vêtements de travail, lin, charges mixtes	●	Séchage normal, niveau 3 (réglable)
Minuterie	Toute charge	●	-
Grande capacité	Tissus lourds, tels que les jeans, les velours côtelés ou les vêtements de travail lourds	●	Séchage normal, niveau 3 (réglable)
Petite charge	Petites charges	○	-
Délicat	Sous-vêtements, chemisiers, lingerie	◐	Séchage normal, niveau 3 (réglable)
Hygiénique	Literie, rideaux, vêtements d'enfant	◐	Séchage très fort, niveau 5 (non réglable)
Serviettes	Serviettes et linge de bain	●	Séchage normal, niveau 3 (réglable)
Draps	Objets volumineux, tels que les couvertures, les draps, les couettes, les oreillers	●	Séchage normal, niveau 3 (réglable)
Sport	Vêtements imperméables, habits de scène, de sport (maximum : 4 lb)	◐	Séchage normal, niveau 3 (non réglable)
Jeans	Jeans	◐	Séchage normal, niveau 3 (réglable)
Chemises	Chemises, chemisiers	○	Séchage normal, niveau 3 (non réglable)
Laine	Lainages lavable en machine et séchables en sèche-linge uniquement. (Charge maximale : 3 lb)	○	Séchage normal, niveau 3 (non réglable)
Infroissable	Chemises, tissus synthétiques, lainages, tissus infroissables en coton, tissus infroissables	◐	Séchage normal, niveau 3 (réglable)
Éco normal	Coton, vêtements de travail, lin	◐	Séchage normal, niveau 3 (non réglable)
Brise d'air	Mousse, caoutchouc, matières plastiques	○	-
Grille de séchage	Pulls lavables, peluches (garnies de fibres de coton ou de polyester)	○	-

Opérations

REMARQUE

● : réglage par défaut, ○ : peut être sélectionné

Cycle	Fonctions (contrôle de la température)	Temps	Options		
			Alerte humidité	Anti-pli	Séchg éco
Normal	Moyenne, niveau 4		○	○	●
Minuterie	Élevée, niveau 5 (réglable)	○		○	●
Grande capacité	Élevée, niveau 5		○	○	
Petite charge	Élevée, niveau 5	○		○	
Délicat	Très faible, niveau 1		○	○	
Hygiénique	Élevée, niveau 5			○	
Serviettes	Élevée, niveau 5		○	○	
Draps	Élevée, niveau 5		○	○	
Sport	Moyenne, niveau 4			○	
Jeans	Moyenne, niveau 4		○	○	
Chemises	Moyenne, niveau 4			○	
Laine	Faible, niveau 2			○	
Infroissable	Moyenne faible, niveau 3		○	○	
Éco normal	Très faible, niveau 1			○	
Brise d'air	-	○		○	
Grille de séchage	Très faible, niveau 1	○		○	

Options

Utilisation des options du lave-linge

1. Appuyez doucement sur **WASHER (LAVE-LINGE)**, puis sur **Options**.
2. Tournez la **molette de navigation** pour sélectionner l'option souhaitée.
3. Appuyez doucement sur **OK** pour modifier les réglages de l'option sélectionnée.

REMARQUE

- Pour revenir à l'écran principal, appuyez doucement sur **Options** une nouvelle fois, ou tournez la **molette de navigation** pour sélectionner **Retour** et appuyez doucement sur **OK**.
- Si la fonction sélectionnée n'est pas prise en charge, le message « **Non pris en charge** » s'affiche et le bouton **OK** n'est pas actif.
- Lorsque vous sélectionnez une option, un court message d'aide apparaît lors des dix premières utilisations.

Super rapide

Utilisez cette fonction si vous devez raccourcir la durée de lavage.

1. Appuyez doucement sur **WASHER (LAVE-LINGE)**, puis sur **Options**.
2. Tournez la **molette de navigation** pour sélectionner **Super rapide**, puis appuyez doucement sur **OK**.
3. Appuyez doucement sur **OK** pour sélectionner **Activé** ou **Désac.**
 - Uniquement disponible avec les cycles **Grande capacité**, **Vapeur intense**, **Draps**, **Volumineux + vapeur**, et **Vapeur blanc**.
 - La durée réduite peut varier selon la charge/les options.

Rinç supp

Permet d'ajouter un cycle de rinçage supplémentaire à la fin du cycle afin d'éliminer les additifs de lessive plus en profondeur.

1. Appuyez doucement sur **WASHER (LAVE-LINGE)**, puis sur **Options**.
2. Tournez la **molette de navigation** pour sélectionner **Rinç supp**, puis appuyez doucement sur **OK**.
3. Appuyez doucement sur **OK** pour sélectionner **Activé** ou **Désac.**

Prétrempg

Ce bouton permet d'ajouter 30 minutes de trempage au début du cycle de lavage pour mieux éliminer les taches.

1. Appuyez doucement sur **WASHER (LAVE-LINGE)**, puis sur **Options**.
2. Tournez la **molette de navigation** pour sélectionner **Prétrempg**, puis appuyez doucement sur **OK**.
3. Appuyez doucement sur **OK** pour sélectionner **Activé** ou **Désac.**

Opérations

Arrêt différé

Vous pouvez programmer votre lave-linge pour que le cycle de lavage se termine automatiquement plus tard, en choisissant un arrêt différé de 1 à 24 heures (par tranches de 1 heure). L'heure affichée correspond à celle à laquelle le lavage se terminera.

1. Appuyez doucement sur **WASHER (LAVE-LINGE)**.
2. Sélectionnez un cycle et modifiez les réglages du cycle au besoin.
3. Appuyez doucement sur **Options**.
4. Tournez la **molette de navigation** pour sélectionner **Arrêt différé**, puis appuyez doucement sur **OK**.
5. Tournez la **molette de navigation** pour sélectionner l'heure souhaitée, puis appuyez doucement sur **OK**.
6. Laissez le doigt appuyé sur **▷||**.
 - Le statut s'affiche à l'écran et le lave-linge fait tourner le tambour pour détecter le poids de la charge (si la fonction de détection de la charge est pré-réglée pour le cycle sélectionné). Une fois la détection de la charge terminée, l'écran affiche le temps restant jusqu'à la fin du cycle de lavage.
 - Pour annuler la fonction Arrêt différé, appuyez doucement sur **⏻** pour redémarrer le lave-linge.

Éclairage du tambour

Cette fonction permet d'allumer l'éclairage à l'intérieur du tambour afin que vous puissiez voir l'état des articles qui se trouvent dedans.

1. Appuyez doucement sur **WASHER (LAVE-LINGE)**, puis sur **Options**.
2. Tournez la **molette de navigation** pour sélectionner **Éclairage du tambour**, puis appuyez doucement sur **OK**.
 - Même si le lave-linge est éteint, l'éclairage du tambour s'allumera tant que le câble d'alimentation est branché.
 - Une fois la fonction Éclairage du tambour activée, l'éclairage du tambour s'éteindra automatiquement après 2 minutes.
 - Si vous ouvrez le hublot du lave-linge, l'éclairage du tambour s'allume automatiquement. L'éclairage s'éteindra ensuite automatiquement après 2 minutes.
 - Les gouttes d'eau présentes sur la surface de l'éclairage du tambour peuvent disperser la lumière et lui donner l'aspect d'une tache jaune. C'est seulement une illusion d'optique et non un dysfonctionnement.

Sécu. enfant

Afin d'éviter que des enfants ou bébés ne démarrent ou paramètrent accidentellement le lave-linge, la fonction Sécu. enfant permet de verrouiller tous les boutons à l'exception des boutons  et **Options**.

1. Appuyez doucement sur **WASHER (LAVE-LINGE)**, puis sur **Options**.
2. Tournez la **molette de navigation** pour sélectionner **Sécu. enfant**, puis appuyez doucement sur **OK**.
3. Appuyez doucement sur **OK** pour sélectionner **Activé** ou **Désac.**

REMARQUE

- Lorsque la fonction Sécu. enfant est activée, tous les boutons sont désactivés à l'exception des boutons  et **Options**. Le hublot du lave-linge se verrouille également.
- Si vous appuyez doucement sur un bouton alors que la fonction Sécu. enfant est activée, une alarme se déclenche accompagnée du message « **Sécurité enfant activée** ».
- Vous ne pouvez pas ouvrir le hublot après un cycle de lavage lorsque la fonction Sécu. enfant est activée. Désactivez la fonction avant d'ouvrir le hublot pour sortir le linge.

Modèle d'IA

Cette fonction enregistre les cycles et réglages fréquemment utilisés. Lorsque vous activez cette fonction, le lave-linge mémorise les cycles que vous utilisez le plus ainsi que leurs réglages (Temp., Spin (Essorage) et Soil (Degré de salissure)) et les affiche par ordre de fréquence.

1. Appuyez doucement sur **WASHER (LAVE-LINGE)**, puis sur **Options**.
2. Tournez la **molette de navigation** pour sélectionner **Modèle d'IA**, puis appuyez doucement sur **OK**.
3. Appuyez doucement sur **OK** pour sélectionner **Activé** ou **Désac.**
 - Le réglage par défaut est **Activé**. Réglez-la sur **Désac.** si vous ne souhaitez pas utiliser cette fonction.
 - Lorsque vous désactivez la fonction, toutes les données enregistrées se réinitialisent.

Opérations

Mes cycles

Ajoutez ou supprimez des cycles pour créer une liste de cycles personnalisée.

1. Appuyez doucement sur **WASHER (LAVE-LINGE)**, puis sur **Options**.
2. Tournez la **molette de navigation** pour sélectionner **Mes cycles**, puis appuyez doucement sur **OK**.
 - Vous ne pouvez modifier un cycle pour créer un cycle personnalisé que lorsque le lave-linge n'est pas en cours de fonctionnement.
3. Tournez la **molette de navigation** pour sélectionner le cycle souhaité.
4. Appuyez doucement sur **OK** pour ajouter ou supprimer le cycle sélectionné.
 - L'ajout ou la suppression du cycle est automatiquement enregistré(e).
5. Une fois que vous avez fini de créer la liste Mes cycles, appuyez doucement sur **Options** pour revenir à l'écran des cycles.

REMARQUE

- Le cycle Auto-nettoy+ ne peut pas être supprimé de la liste des cycles.
- Vous pouvez également modifier la liste Mes cycles sur l'application SmartThings.

Calibrage

Vous pouvez relancer le calibrage pour une détection précise du poids.

1. Appuyez doucement sur **WASHER (LAVE-LINGE)**, puis sur **Options**.
2. Tournez la **molette de navigation** pour sélectionner **Calibrage**, puis appuyez doucement sur **OK**.
 - Le calibrage ne démarre pas si le hublot est mal fermé.
 - Le tambour tourne dans le sens horaire et antihoraire pendant environ 3 minutes.
3. Une fois le calibrage terminé, le message « **Calibrage terminé** » apparaît à l'écran et le lave-linge se met automatiquement hors tension.

Self Diagnosis

Vous pouvez exécuter cette fonction pour diagnostiquer le lave-linge du Laundry Hub.

1. Appuyez doucement sur **WASHER (LAVE-LINGE)**, puis sur **Options**.
2. Tournez la **molette de navigation** pour sélectionner **Self Diagnosis**, puis appuyez doucement sur **OK**.
 - Votre Laundry Hub exécutera le processus d'auto-diagnostic.



Volume

Vous pouvez régler le son émis par le lave-linge.

1. Appuyez doucement sur **WASHER (LAVE-LINGE)**, puis sur **Options**.
2. Tournez la **molette de navigation** pour sélectionner **Volume**, puis appuyez doucement sur **OK**.
3. Appuyez doucement sur **OK** pour sélectionner le réglage de votre choix.
 - Le réglage par défaut est Normal.
 - Vous avez le choix entre Normal, Maximum, Silence ou Minimum.

REMARQUE

Le réglage reste inchangé même si vous redémarrez le lave-linge.

Langue

Vous pouvez changer la langue du système.

1. Appuyez doucement sur **WASHER (LAVE-LINGE)**, puis sur **Options**.
2. Tournez la **molette de navigation** pour sélectionner **Langue**, puis appuyez doucement sur **OK**.
3. Tournez la **molette de navigation** pour sélectionner la langue souhaitée, puis appuyez doucement sur **OK**.

Wi-Fi

Vous pouvez activer ou désactiver la connexion Wi-Fi du lave-linge.

1. Appuyez doucement sur **WASHER (LAVE-LINGE)**, puis sur **Options**.
2. Tournez la **molette de navigation** pour sélectionner **Wi-Fi**, puis appuyez doucement sur **OK**.
3. Appuyez doucement sur **OK** pour sélectionner **Activé** ou **Désac.**.
 - Par défaut en sortie d'usine, la connexion Wi-Fi du lave-linge est désactivée. Toutefois, la connexion Wi-Fi du lave-linge s'active automatiquement lorsque vous mettez le lave-linge sous tension pour la première fois. Par la suite, le réglage final de la fonction Wi-Fi est conservé quel que soit l'état d'alimentation du lave-linge.
 - Une fois que vous activez la connexion Wi-Fi du lave-linge et que vous connectez l'appareil à un réseau, le lave-linge reste connecté au réseau même si vous le mettez hors tension.
 - L'icône  de la fonction Wi-Fi indique que le lave-linge est connecté au routeur par connexion Wi-Fi.

Réinitialiser

Vous pouvez réinitialiser le lave-linge.

1. Appuyez doucement sur **WASHER (LAVE-LINGE)**, puis sur **Options**.
2. Tournez la **molette de navigation** pour sélectionner **Réinitialiser**, puis appuyez doucement sur **OK**.
 - Votre lave-linge rétablit ses réglages d'usine.



Opérations

Utilisation des options du sèche-linge

1. Appuyez doucement sur **DRYER (SÈCHE-LINGE)**, puis sur **Options**.
2. Tournez la **molette de navigation** pour sélectionner l'option souhaitée.
3. Appuyez doucement sur **OK** pour modifier les réglages de l'option sélectionnée.

REMARQUE

- Pour revenir à l'écran principal, appuyez doucement sur **Options** une nouvelle fois, ou tournez la **molette de navigation** pour sélectionner **Retour** et appuyez doucement sur **OK**.
- Si la fonction sélectionnée n'est pas prise en charge, le message « **Non pris en charge** » s'affiche et le bouton **OK** n'est pas actif.
- Lorsque vous sélectionnez une option, un court message d'aide apparaît lors des dix premières utilisations.
- Si vous n'interagissez pas avec le panneau de commande pendant 7 secondes après l'accès au menu Options, l'écran revient à l'écran principal.

Anti-pli

Évite la formation de plis avec la rotation du tambour par intermittence après la fin du cycle de séchage. Le cycle Anti-pli dure environ 180 minutes. Une fois que le linge est sec, vous pouvez le retirer à tout moment du sèche-linge pendant le cycle Anti-pli.

1. Appuyez doucement sur **DRYER (SÈCHE-LINGE)**, puis sur **Options**.
2. Tournez la **molette de navigation** pour sélectionner **Anti-pli**, puis appuyez doucement sur **OK**.
3. Appuyez doucement sur **OK** pour sélectionner **Activé** ou **Désac.**

Alerte humidité

Cette fonction vous avertit quand des chemises ou d'autres articles devant être repassés sont suffisamment secs pour faciliter le repassage. Cette fonction est disponible pour Normal, Grande capacité, Draps, Délicat, Infroissable, Serviettes et Jeans avec l'option Dryness (Séchage) réglée sur le niveau 2 à 5.

1. Appuyez doucement sur **DRYER (SÈCHE-LINGE)**, puis sur **Options**.
2. Tournez la **molette de navigation** pour sélectionner **Alerte humidité**, puis appuyez doucement sur **OK**.
3. Appuyez doucement sur **OK** pour sélectionner **Activé** ou **Désac.**

Alarme pendant le séchage :

1. Laissez le doigt appuyé sur **▷||** pour mettre le cycle en pause.
2. Ouvrez le hublot et sortez les articles à repasser.
3. Fermez le hublot, puis laissez le doigt appuyé sur **▷||** pour faire sécher le reste du linge.

Séchg éco

Avec la fonction Séchg éco activée, le séchage dure plus longtemps mais la consommation d'énergie est réduite. Cette fonction est disponible avec Normal et Minuterie.

1. Appuyez doucement sur **DRYER (SÈCHE-LINGE)**, puis sur **Options**.
2. Tournez la **molette de navigation** pour sélectionner **Séchg éco**, puis appuyez doucement sur **OK**.
3. Appuyez doucement sur **OK** pour sélectionner **Activé** ou **Désac.**

REMARQUE

Le temps de séchage peut être allongé jusqu'à 3 fois par rapport à la normale, en fonction de la température et de la charge. La fonction Séchg éco est activée par défaut.

Mes cycles

Ajoutez ou supprimez des cycles pour créer une liste de cycles personnalisée.

1. Appuyez doucement sur **DRYER (SÈCHE-LINGE)**, puis sur **Options**.
2. Tournez la **molette de navigation** pour sélectionner **Mes cycles**, puis appuyez doucement sur **OK**.
 - Vous ne pouvez modifier un cycle pour créer une liste de cycles personnalisée que lorsque le sèche-linge n'est pas en marche.
3. Tournez la **molette de navigation** pour sélectionner le cycle souhaité.
4. Appuyez doucement sur **OK** pour ajouter ou supprimer le cycle sélectionné.
 - L'ajout ou la suppression d'un cycle est automatiquement enregistré.
5. Appuyez doucement sur **Options** ou sélectionnez **Retour** pour finaliser le réglage de Mes cycles.

REMARQUE

Le cycle Normal ne peut pas être supprimé de la liste des cycles.

Opérations

Éclairage du tambour

Vous pouvez activer ou désactiver l'éclairage du tambour.

1. Appuyez doucement sur **DRYER (SÈCHE-LINGE)**, puis sur **Options**.
2. Tournez la **molette de navigation** pour sélectionner **Éclairage du tambour**, puis appuyez doucement sur **OK**.
3. Appuyez doucement sur **OK** pour sélectionner **Activé** ou **Désac.**
 - L'éclairage du tambour s'allume même lorsque le sèche-linge est éteint. (Si le sèche-linge est branché à une prise électrique.)
 - Lorsque le hublot du sèche-linge s'ouvre, l'éclairage du tambour s'allume automatiquement et il s'éteint automatiquement après un délai de 2 minutes.

Sécu. enfant

Afin d'éviter que des enfants ou bébés ne démarrent ou paramètrent accidentellement le sèche-linge, la fonction **Sécu. enfant** permet de verrouiller tous les boutons à l'exception des boutons **☺** et **Options**.

1. Appuyez doucement sur **DRYER (SÈCHE-LINGE)**, puis sur **Options**.
2. Tournez la **molette de navigation** pour sélectionner **Sécu. enfant**, puis appuyez doucement sur **OK**.
3. Appuyez doucement sur **OK** pour sélectionner **Activé** ou **Désac.**

REMARQUE

- Lorsque la fonction Sécu. enfant est activée, tous les boutons sont désactivés à l'exception des boutons **☺** et **Options**.
- Si vous appuyez doucement sur un bouton alors que la fonction Sécu. enfant est activée, une alarme se déclenche accompagnée du message « **Sécurité enfant activée** ».
- Vous ne pouvez pas ouvrir le hublot après un cycle de lavage lorsque la fonction Sécu. enfant est activée. Désactivez la fonction avant d'ouvrir le hublot pour sortir le linge.

Modèle d'IA

Cette fonction enregistre les cycles et réglages fréquemment utilisés.

1. Appuyez doucement sur **DRYER (SÈCHE-LINGE)**, puis sur **Options**.
2. Tournez la **molette de navigation** pour sélectionner **Modèle d'IA**, puis appuyez doucement sur **OK**.
3. Appuyez doucement sur **OK** pour sélectionner **Activé** ou **Désac.**
 - Le réglage par défaut est **Activé**. Réglez-la sur **Désac.** si vous ne souhaitez pas utiliser cette fonction.
 - Lorsque vous activez la fonction, le sèche-linge mémorise les cycles que vous utilisez fréquemment et leurs réglages (Dryness (Séchage), Temp. et Time (Temps)) et il les enregistre dans l'ordre de leur fréquence d'utilisation.
 - Lorsque vous désactivez la fonction, toutes les données enregistrées se réinitialisent.

Volume

Vous pouvez régler le son émis par le sèche-linge.

1. Appuyez doucement sur **DRYER (SÈCHE-LINGE)**, puis sur **Options**.
2. Tournez la **molette de navigation** pour sélectionner **Volume**, puis appuyez doucement sur **OK**.
3. Appuyez doucement sur **OK** pour sélectionner le réglage de votre choix.
 - Le réglage par défaut est Normal.
 - Vous avez le choix entre Normal, Maximum, Silence ou Minimum.

REMARQUE

Le réglage reste inchangé même si vous redémarrez le sèche-linge.

Wi-Fi

Vous pouvez activer ou désactiver la connexion Wi-Fi du sèche-linge.

1. Appuyez doucement sur **DRYER (SÈCHE-LINGE)**, puis sur **Options**.
2. Tournez la **molette de navigation** pour sélectionner **Wi-Fi**, puis appuyez doucement sur **OK**.
3. Appuyez doucement sur **OK** pour sélectionner **Activé** ou **Désac.**.
 - Par défaut en sortie d'usine, la connexion Wi-Fi du sèche-linge est désactivée. Toutefois, la connexion Wi-Fi du sèche-linge s'active automatiquement lorsque vous allumez le sèche-linge pour la première fois. Par la suite, le réglage final de la fonction Wi-Fi est conservé quel que soit l'état d'alimentation du sèche-linge.
 - Une fois que vous activez la connexion Wi-Fi du sèche-linge et que vous connectez l'appareil à un réseau, le sèche-linge reste connecté au réseau même si vous le mettez hors tension.
 - L'icône  de la fonction Wi-Fi indique que le sèche-linge est connecté au routeur par connexion Wi-Fi.

Langue

Vous pouvez changer la langue du système.

1. Appuyez doucement sur **DRYER (SÈCHE-LINGE)**, puis sur **Options**.
2. Tournez la **molette de navigation** pour sélectionner **Langue**, puis appuyez doucement sur **OK**.
3. Tournez la **molette de navigation** pour sélectionner la langue souhaitée, puis appuyez doucement sur **OK**.

Test bl. air

Cette fonction détecte l'état des conduits et signale tout blocage ou problème.

1. Appuyez doucement sur **DRYER (SÈCHE-LINGE)**, puis sur **Options**.
2. Tournez la **molette de navigation** pour sélectionner **Test bl. air**, puis appuyez doucement sur **OK**.
 - La fonction Test bl. air démarre immédiatement.

Réinitialiser

Vous pouvez réinitialiser votre sèche-linge.

1. Appuyez doucement sur **DRYER (SÈCHE-LINGE)**, puis sur **Options**.
2. Tournez la **molette de navigation** pour sélectionner **Réinitialiser**, puis appuyez doucement sur **OK**.
 - Votre sèche-linge rétablit ses réglages d'usine.



Opérations

Fonctions spéciales

Smart Control (Smart Monitor pour les modèles de sèche-linge à gaz uniquement)

Vous pouvez connecter votre Laundry Hub à l'application SmartThings et le contrôler à distance.

Établissement de la connexion à votre Laundry Hub

1. Téléchargez et ouvrez l'application SmartThings sur votre smartphone ou tablette (Android et iOS).
2. Appuyez doucement sur  pour mettre le Laundry Hub sous tension.
3. Laissez le doigt appuyé sur .
 - a. Le Laundry Hub passe en mode AP (Point d'accès) et se connecte à votre smartphone ou tablette.
 - b. Appuyez doucement sur  pour authentifier votre Laundry Hub.
 - c. Une fois le processus d'authentification terminé, votre Laundry Hub est connecté avec succès à l'application.
 - Vous pouvez utiliser les diverses fonctions disponibles sur l'application SmartThings.

REMARQUE

- Si votre Laundry Hub ne parvient pas à se connecter à l'application SmartThings, réessayez.
- Vérifiez votre routeur si vous rencontrez des problèmes de connexion Internet après avoir connecté votre Laundry Hub à l'application SmartThings.
- Si la connexion Wi-Fi est désactivée, appuyez doucement sur **Options**, puis sélectionnez **Wi-Fi** pour l'activer.
- L'activation de la connexion Wi-Fi du Laundry Hub vous permet d'établir la connexion au Laundry Hub via l'application SmartThings sur votre smartphone ou tablette, quel que soit l'état d'alimentation du Laundry Hub. Toutefois, le Laundry Hub apparaît comme étant hors ligne sur l'application SmartThings si la connexion Wi-Fi du Laundry Hub est désactivée.
- Fermez le hublot avant de démarrer la fonction Smart Control.
- Si vous utilisez votre Laundry Hub pendant quelques temps sans le connecter à l'application SmartThings, un message contextuel relatif à la fonction Smart Control s'affiche pendant 3 secondes.
- Si la connexion Wi-Fi du Laundry Hub à un point d'accès n'est pas établie, la connexion Wi-Fi se désactive lorsque vous mettez l'appareil hors tension.

Stay Connect

Configurez la fonction Stay Connect sur votre application SmartThings pour que la fonction Smart Control reste activée à la fin d'un cycle. Votre Laundry Hub reste connecté à l'application. Ainsi, vous pouvez lui envoyer d'autres instructions, que soyez chez vous ou non.

1. Si vous activez la fonction Stay Connect sur l'application SmartThings, le Laundry Hub reste en mode Veille après la fin d'un cycle.
 - La fonction Stay Connect restera activée pendant 24 heures maximum si le hublot reste fermé.
2. Lorsque la fonction Stay Connect est activée, les icônes des fonctions Smart Control, Verrouillage du hublot et Wi-Fi sont allumées sur l'écran de votre Laundry Hub.
3. Vous pouvez contrôler votre Laundry Hub avec commodité, par exemple en ajoutant des cycles d'essorage et un degré de salissure à l'aide de l'application SmartThings.

REMARQUE

- Le Laundry Hub passe en mode Veille lorsque son cycle est mis en pause, même si le Laundry Hub n'est pas connecté à l'application SmartThings.
- Dans certains cas, il se peut que seule l'icône de la fonction Verrouillage du hublot soit allumée.

SmartThings

Connexion Wi-Fi

Sur votre smartphone ou tablette, allez dans **Settings (Réglages)**, activez la connexion sans fil et sélectionnez un point d'accès.

- Cet appareil prend en charge les protocoles Wi-Fi 2,4 GHz.

Télécharger

Sur un marché d'applications (Google Play Store, Apple App Store, Samsung Galaxy Apps), recherchez l'application SmartThings en recherchant le terme « SmartThings ». Téléchargez et installez l'application sur votre appareil.

REMARQUE

L'application est susceptible d'être modifiée sans préavis en vue d'en améliorer les performances.

Connexion

Vous devez d'abord vous connecter à SmartThings avec votre compte Samsung. Pour créer un nouveau compte Samsung, suivez les instructions de l'application. Vous n'avez pas besoin d'une application distincte pour créer votre compte.

REMARQUE

Si vous avez déjà un compte Samsung, utilisez-le pour vous connecter. Un utilisateur ayant un smartphone ou une tablette Samsung enregistré peut se connecter automatiquement.

Pour enregistrer votre appareil sur SmartThings

1. Assurez-vous que votre smartphone ou tablette est connecté à un réseau sans fil. Si ce n'est pas le cas, allez dans **Settings (Réglages)**, activez la connexion sans fil et sélectionnez un point d'accès.
2. Ouvrez l'application SmartThings sur votre smartphone ou tablette.
3. Si le message « **A new device is found. (Nouvel appareil détecté.)** » s'affiche, sélectionnez **Add (Ajouter)**.
4. Si aucun message ne s'affiche, sélectionnez + et choisissez votre appareil dans la liste des appareils disponibles. Si votre appareil ne figure pas dans la liste, sélectionnez **Device Type (Type d'appareil) > Specific Device Model (Modèle d'appareil spécifique)**, puis ajoutez manuellement votre appareil.
5. Enregistrez votre appareil sur l'application SmartThings comme suit.
 - a. Ajoutez votre appareil sur SmartThings. Assurez-vous que votre appareil est connecté à SmartThings.
 - b. Une fois l'enregistrement terminé, votre appareil apparaît sur votre smartphone ou tablette.

Maintenance

Veillez à ce que le Laundry Hub reste propre afin d'éviter de dégrader ses performances et pour préserver sa durée de vie.

AVERTISSEMENT

La mise à la terre de certaines pièces internes n'a volontairement pas été effectuée ; ces éléments peuvent donc présenter un risque d'électrocution mais uniquement lors de l'entretien. Technicien de maintenance – Ne touchez pas les pièces suivantes lorsque l'appareil est sous tension : panneau de commande, dissipateur thermique, moteur, vanne d'alimentation en eau et pompe.

Auto-nettoyg+

Certaines conditions d'utilisation et environnementales peuvent entraîner une accumulation de résidus ou le développement de mauvaises odeurs dans le tambour du lave-linge. Pour éviter cette accumulation ou le développement de mauvaises odeurs et ainsi garder un tambour de lave-linge frais et propre, lancez le cycle Auto-nettoyg+ au moins une fois par mois ou tous les 40 cycles. Suivez la procédure recommandée ci-dessous lors de l'utilisation du cycle Auto-nettoyg+.

1. Sortez tous les articles du tambour du lave-linge et vérifiez que le tambour est vide. Le linge laissé dans le tambour pendant le cycle Auto-nettoyg+ risque d'être endommagé.
2. Mettez le Laundry Hub sous tension et sélectionnez le lave-linge.
 - Le lave-linge est sélectionné par défaut.
3. Tournez la **molette de navigation** pour sélectionner **Auto-nettoyg+**.
4. Laissez le doigt appuyé sur **▷||**.

ATTENTION

Si de l'eau de Javel chlorée est laissée dans le tambour du lave-linge pendant une période prolongée, de la rouille peut se former.

REMARQUE

- La température d'eau par défaut pour le cycle Auto-nettoyg+ est réglée sur Tiède. Cette température ne peut pas être modifiée.
- En présence de résidus dans le tambour du lave-linge, versez de l'eau de Javel chlorée liquide jusqu'au trait de remplissage maximum du compartiment manuel de lessive, avant de démarrer le cycle Auto-nettoyg+. N'ajoutez pas d'eau de Javel chlorée liquide dans les autres compartiments (c'est uniquement le cas pour le cycle Auto-nettoyg+).
- Ne dépassez pas le trait de remplissage maximum. N'utilisez pas et ne mélangez pas d'autres produits de nettoyage ou chimiques pendant le cycle Auto-nettoyg+. Si nécessaire, lancez un cycle Jeans une fois le cycle Auto-nettoyg+ terminé, afin de faciliter le retrait des résidus restants.

Rappel Auto-nettoyg+

- Tous les 40 cycles, le lave-linge affiche le message « **Nettoyage tambour nécessaire** » pendant une heure pour vous avertir de lancer le cycle **Auto-nettoyg+**.
- Nous vous recommandons de lancer le cycle régulièrement pour des questions d'hygiène.

- Vous verrez le message d'alerte **Auto-nettoy+g** s'afficher lorsque le lave-linge termine un cycle. Si vous ouvrez le hublot, le message disparaît et l'affichage montre automatiquement l'écran de réglage du cycle **Auto-nettoy+g**. À ce stade, le panneau de commande du sèche-linge affiche le cycle de séchage recommandé.
- Le rappel apparaîtra sur le panneau de commande pendant 5 autres cycles consécutifs avant de disparaître. Le rappel suivant n'apparaîtra pas avant que 40 autres cycles aient été effectués.

Vidange d'urgence

En cas de coupure de courant, vidangez l'eau à l'intérieur du tambour avant de retirer le linge.

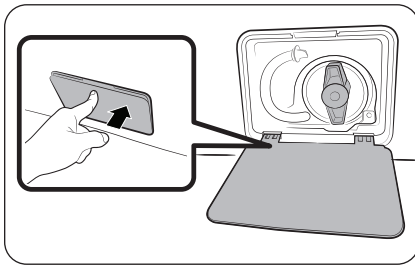

1. Mettez le Laundry Hub hors tension et débranchez-le de la prise électrique.
2. Appuyez doucement sur la zone supérieure du **cache du filtre** pour l'ouvrir.

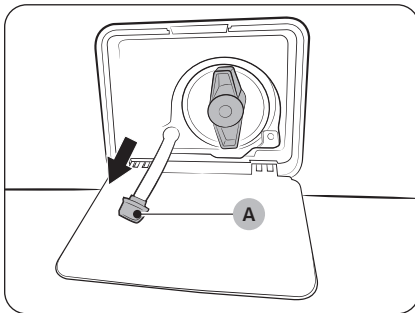

3. Placez un grand bac vide autour du cache et tirez le tuyau de vidange d'urgence jusqu'au bac tout en maintenant le **bouchon du tuyau (A)**.

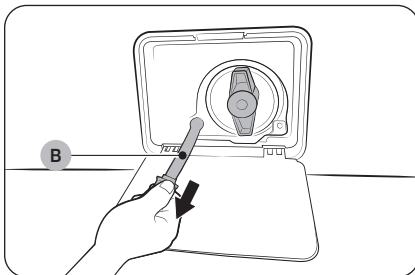

4. Ouvrez le bouchon du tuyau et laissez couler l'eau du **tuyau de vidange d'urgence (B)** dans le bac.
5. Lorsque vous avez terminé, fermez le bouchon du tuyau et réinsérez le tuyau. Puis, fermez le capot du filtre.

REMARQUE

Utilisez un grand bac car la quantité d'eau dans le tambour peut être plus importante que vous ne le pensez.

Maintenance

Nettoyage

Surface du Laundry Hub

- Utilisez un chiffon doux avec un produit d'entretien ménager non abrasif. Ne pulvérisez pas d'eau sur le Laundry Hub.
- Protégez la surface des objets pointus.
- N'entrez pas d'objets lourds ou pointus ou un baril de lessive sur le Laundry Hub. Ils risqueraient de rayer ou d'endommager le capot supérieur du Laundry Hub.
- Toute la surface du Laundry Hub a une finition très brillante. Faites attention à ne pas rayer ou endommager la surface.

Panneau de commande

- Nettoyez-le avec un chiffon doux et humide. N'utilisez pas de produits abrasifs.
- Ne vaporisez pas de produits de nettoyage liquides directement sur l'écran du sèche-linge.
- Certains détachants pour tissu peuvent endommager le panneau de commande.
- Lors de l'utilisation d'agents de nettoyage liquides, appliquez-les sur le chiffon de nettoyage. Ne les appliquez pas directement sur le sèche-linge. Essuyez immédiatement toute éclaboussure ou vaporisation en excès.

Tambour

- Éliminez toute tache présente sur le tambour à l'aide d'un détachant universel.
- Frottez ensuite avec une vieille serviette ou un chiffon, pour retirer toute tâche restante ou substance de nettoyage. Les taches peuvent être encore visibles, mais n'affecteront pas les charges suivantes.

Tambour à revêtement par pulvérisation

Pour nettoyer le tambour à revêtement par pulvérisation, utilisez un chiffon humide imprégné d'un nettoyant doux et non abrasif adapté aux surfaces aisément altérées.

Retirez les résidus de détergent et essuyez avec un chiffon propre.

Système d'évacuation

- Vérifiez et nettoyez le système d'évacuation de façon régulière afin de maintenir des performances optimales.
- La hotte externe doit être nettoyée fréquemment pour garantir une bonne circulation de l'air.

Capteur de ventilation

Le sèche-linge est équipé d'un capteur de ventilation qui détecte et vous prévient lorsque les conduits doivent être nettoyés. Vérifiez les points suivants si le message « **Vérifiez état filtre à peluches ou orifice aération** » s'affiche lorsque vous mettez le sèche-linge sous tension.

REMARQUE

- Pour l'installation du conduit, reportez-vous à la section **Guide d'installation du conduit d'évacuation** en page 42 et à la section **Conditions requises en matière de conduits** en page 30.
- Le sèche-linge peut continuer de fonctionner même si le conduit est obstrué, mais le temps de séchage sera allongé.
- Lorsque le message s'affiche, vérifiez le filtre à peluches et les conduits et nettoyez-les si nécessaire.
- Si le message reste affiché, c'est parce que le conduit est installé ou raccordé avec certaines restrictions (il est trop long ou possède trop de courbures). Il ne s'agit pas d'un dysfonctionnement du système. Cependant, le temps de séchage peut être allongé ou les performances de séchage peuvent être dégradées.

Filtre à maille

Nettoyez le filtre à maille du tuyau d'eau une ou deux fois par an.

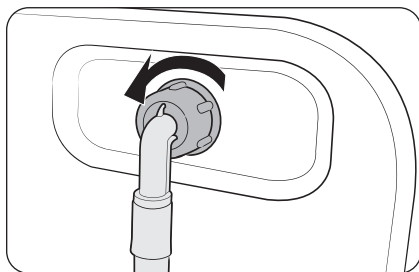

1. Mettez le Laundry Hub hors tension et débranchez le cordon d'alimentation.
2. Fermez le robinet d'eau.
3. Desserrez et débranchez le tuyau d'eau à l'arrière du Laundry Hub. Recouvrez le tuyau d'un chiffon pour éviter des projections d'eau.

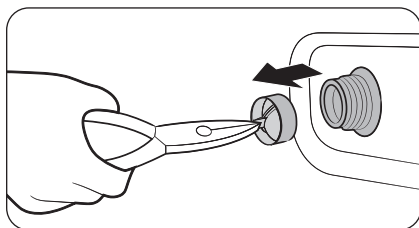

4. Utilisez une pince pour retirer le filtre à maille de l'intérieur de la vanne d'arrivée d'eau.
5. Plongez le filtre à maille en profondeur dans de l'eau de sorte que le raccord fileté soit lui aussi submergé.
6. Séchez le filtre à maille complètement à l'ombre.
7. Réinstallez le filtre à maille dans la vanne d'arrivée d'eau et rebranchez le tuyau d'eau sur cette dernière.
8. Ouvrez le robinet d'eau.

REMARQUE

Si le filtre à maille est obstrué, le code d'information « **Examinez les robinets et redémarrez** » apparaît à l'écran.

Maintenance

Filter à impuretés

Il est recommandé de nettoyer le filtre à impuretés tous les 2 mois pour prévenir son obstruction.

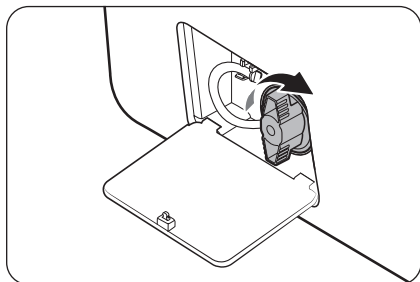
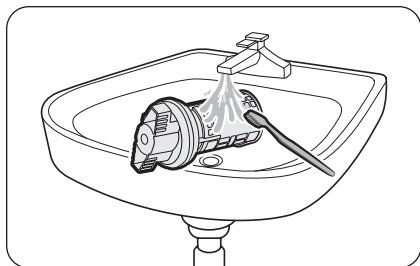
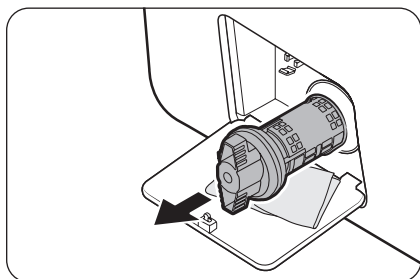

1. Mettez le Laundry Hub hors tension et débranchez le cordon d'alimentation.
2. Vidangez le reste d'eau contenu dans le tambour. Reportez-vous à la section **Vidange d'urgence**.
3. Appuyez doucement sur la zone supérieure du **cache du filtre** pour l'ouvrir.
4. Tournez le bouton du filtre à impuretés vers la gauche et vidangez le reste d'eau.
5. Nettoyez le filtre à impuretés à l'aide des brosses souples. Assurez-vous que l'hélice de la pompe de vidange située derrière le filtre n'est pas bloquée.
6. Réinsérez le filtre à impuretés et tournez le bouton du filtre vers la droite.

REMARQUE

Certains filtres à impuretés sont dotés d'un bouton de sécurité conçu pour éviter les accidents impliquant des enfants. Pour ouvrir le bouton de sécurité du filtre à impuretés, enfoncez le bouton et tournez-le dans le sens antihoraire. Le mécanisme de ressort du bouton de sécurité aide à ouvrir le filtre.

REMARQUE

Si le filtre de la pompe est obstrué, le code d'information « **Nettoyez le filtre** » apparaît à l'écran.

⚠ ATTENTION

- Assurez-vous que le bouton du filtre est correctement verrouillé après avoir nettoyé le filtre. Dans le cas contraire, cela peut provoquer une fuite.

- Assurez-vous que le filtre est correctement inséré après l'avoir nettoyé. Dans le cas contraire, cela peut causer une défaillance opérationnelle ou une fuite.

Tiroir à lessive

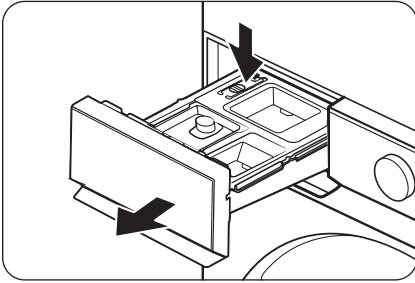

1. Ouvrez le tiroir.
2. Tout en maintenant enfoncée la **manette d'ouverture (A)**, retirez le tiroir.
3. Sortez le **bac à lessive liquide** du tiroir.

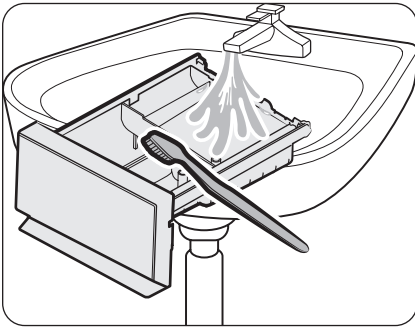

4. Nettoyez les composants du tiroir à l'eau courante à l'aide d'une brosse souple.

REMARQUE

Les autres pièces du tiroir peuvent également être démontées. Elles risquent de tomber si vous tenez le tiroir sens dessus/dessous.

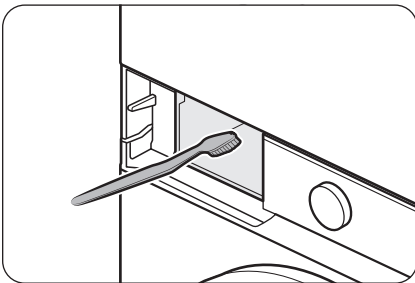

5. Nettoyez le compartiment du tiroir à l'aide d'une brosse souple.
6. Réinstallez le **bac à lessive liquide** dans le tiroir à lessive.
7. Faites glisser le tiroir dans le compartiment du tiroir, puis poussez-le vers l'intérieur jusqu'à ce qu'il soit complètement fermé.

REMARQUE

Pour retirer la lessive restante, lancez un cycle **Rinçage+Essorage** en laissant le tambour vide.

ATTENTION

Ne pulvérisez pas d'eau dans le logement du tiroir à lessive. Cela pourrait entraîner une électrocution ou un incendie. Débranchez l'alimentation électrique si nécessaire.

Maintenance

Filtre à peluches

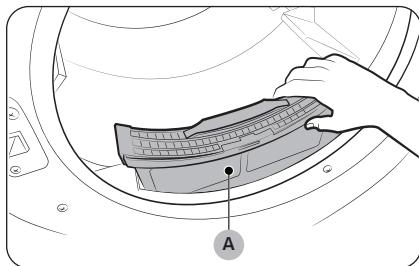

Pour éviter tout risque d'incendie, assurez-vous de nettoyer le filtre à peluches avant ou après chaque charge.

1. Éteignez le sèche-linge.
2. Ouvrez le hublot et retirez le **filtre à peluches (A)** de l'intérieur du tambour.
3. Ouvrez le filtre à peluches en le détachant par le haut. Retirez les peluches, puis nettoyez le filtre à peluches.
4. Fermez le filtre à peluches, réinsérez le filtre à peluches dans le sèche-linge, puis fermez le hublot du sèche-linge.

ATTENTION

- Ne faites pas fonctionner le sèche-linge si le filtre à peluches n'est pas remis en place.
- N'utilisez pas un filtre à peluches endommagé ou cassé. Cela peut réduire les performances et/ou entraîner un incendie.

Précautions pour prévenir le gel

- Installez le Laundry Hub dans un endroit où la température ne chute pas en dessous de zéro degré Celsius.
- Avant d'utiliser le Laundry Hub, assurez-vous que le tuyau de vidange n'est pas gelé. Du gel à l'intérieur du sèche-linge risque de produire du bruit pendant l'utilisation, mais c'est temporaire et ce n'est pas un signe de défaillance de l'appareil.
- Si vous avez raccordé le long tuyau de vidange pour une vidange directe, l'eau qu'il reste à l'intérieur du tuyau peut geler en hiver. Assurez-vous qu'il ne reste pas d'eau à l'intérieur du tuyau après utilisation.
- Si le tuyau de vidange a gelé, entourez-le d'une serviette trempée dans de l'eau tiède pendant environ dix minutes pour lui permettre de fondre.
- Si la vidange échoue même après avoir dégelé le tuyau de vidange, la glace présente à l'intérieur du Laundry Hub peut en être la cause. Par conséquent, exécutez la fonction de dégivrage.

Dégivrage de votre Laundry Hub

Le Laundry Hub peut geler lorsque la température descend en-dessous de 0 °C.

1. Mettez le Laundry Hub hors tension et débranchez le cordon d'alimentation.
2. Versez de l'eau tiède sur le robinet d'eau pour assouplir le tuyau d'eau.
3. Débranchez le tuyau d'eau et trempez-le dans l'eau tiède.
4. Versez de l'eau tiède dans le tambour et laissez-la agir pendant environ 10 minutes.
5. Raccordez le tuyau d'eau au robinet d'eau.

REMARQUE

Si le Laundry Hub ne fonctionne toujours pas normalement, recommencez les étapes ci-dessus jusqu'à ce qu'il fonctionne normalement.

Mesures en cas de non-utilisation prolongée

Évitez de laisser le Laundry Hub inutilisé pendant une période prolongée. Si vous n'utilisez pas le Laundry Hub pendant une période prolongée, vidangez-le et débranchez le cordon d'alimentation.

1. Mettez le Laundry Hub sous tension et sélectionnez le lave-linge.
 - Le lave-linge est sélectionné par défaut.
2. Tournez la **molette de navigation** pour sélectionner **Jeans**.
3. Videz le tambour, puis laissez le doigt appuyé sur **▶||**.
4. Lorsque le cycle est terminé, fermez le robinet d'eau et débranchez le tuyau d'eau.
5. Mettez le Laundry Hub hors tension et débranchez le cordon d'alimentation.
6. Ouvrez le hublot pour faire circuler l'air dans le tambour.

Dépannage

En cas de problème, vérifiez le message d'information sur l'écran LCD et suivez les instructions affichées à l'écran. Si le problème persiste, communiquez avec un centre de réparation.

Contrôles à effectuer

Si vous rencontrez un problème avec le Laundry Hub, consultez tout d'abord le tableau ci-dessous et essayez les suggestions proposées.

Problème	Action
L'appareil ne démarre pas.	<ul style="list-style-type: none">• Assurez-vous que le Laundry Hub est branché.• Assurez-vous que le hublot est correctement fermé.• Assurez-vous que les robinets d'eau sont ouverts.• Si vous avez ouvert le hublot pendant un cycle, laissez à nouveau le doigt appuyé sur .• Assurez-vous que la fonction Sécu. enfant n'est pas activée.• Avant de commencer à se remplir, le lave-linge émet une série de cliquetis ; ces cliquetis indiquent qu'il vérifie que le hublot est bien verrouillé et qu'il effectue une vidange rapide.• Vérifiez les fusibles ou réarmez le disjoncteur.• Vérifiez si l'alimentation électrique est correctement fournie.• Basse tension détectée.<ul style="list-style-type: none">- Vérifiez si le cordon d'alimentation est branché.• Assurez-vous que le linge n'est pas pris dans le hublot.• Nettoyez le filtre.
L'arrivée d'eau est insuffisante ou interrompue.	<ul style="list-style-type: none">• Ouvrez entièrement le robinet d'eau.• Assurez-vous que le hublot est correctement fermé.• Assurez-vous que le tuyau d'arrivée d'eau n'est pas gelé.• Assurez-vous que le tuyau d'arrivée d'eau n'est pas emmêlé ou obstrué.• Assurez-vous que la pression de l'eau est suffisante.• Assurez-vous que les robinets d'eau froide et chaude sont correctement raccordés.• Nettoyez le filtre à maille car il peut être obstrué.
En fin de cycle, de la lessive subsiste dans le tiroir à lessive.	<ul style="list-style-type: none">• Assurez-vous que la pression d'eau est suffisante pour faire fonctionner le Laundry Hub.• Assurez-vous que de la lessive a été ajoutée dans le bac central du tiroir à lessive.• Vérifiez que le bouchon de rinçage est correctement inséré.• Si vous utilisez la lessive en poudre, assurez-vous que le sélecteur de lessive est en position haute.• Enlevez le bouchon de rinçage et nettoyez le tiroir à lessive.

Problème	Action
<p>Le lave-linge vibre d'une manière excessive ou émet du bruit.</p>	<ul style="list-style-type: none"> • Assurez-vous que le Laundry Hub est installé sur un sol plan et solide, non glissant. Si le sol n'est pas plan, utilisez les pieds réglables pour ajuster la hauteur du lave-linge. • Assurez-vous que les boulons de transport ont été retirés. • Assurez-vous que le Laundry Hub n'est en contact avec aucun autre objet. • Assurez-vous que la charge de linge est bien équilibrée. • Le moteur peut générer du bruit lors du fonctionnement normal. • Des salopettes ou des vêtements comportant des décorations métalliques peuvent produire du bruit lors du lavage. Ceci est tout à fait normal. • Vérifiez s'il y a des pièces de monnaie, boutons détachés, clous ou autres objets et retirez-les immédiatement. • Rééquilibrez la charge dans le lave-linge. Si vous souhaitez laver un seul vêtement, par exemple un peignoir de bain ou un jean, il se peut que le résultat final de l'essorage ne soit pas satisfaisant et que le message de vérification « Charge mal répartie » apparaisse à l'écran. • Vérifiez le filtre à peluches dans le sèche-linge. Retirez les articles qui sont coincés à l'intérieur du filtre à peluches. • Il est possible que le sèche-linge bourdonne à cause de l'air circulant dans le tambour et le ventilateur. Ceci est tout à fait normal.
<p>Le lave-linge ne se vidange pas et/ou n'essore pas.</p>	<ul style="list-style-type: none"> • Assurez-vous que le tuyau de vidange est toujours droit dans le système de vidange. Si vous rencontrez un problème de vidange, appelez le centre de dépannage. • Assurez-vous que le filtre à impuretés n'est pas obstrué. • Fermez le hublot, puis laissez le doigt appuyé sur ▷ . Pour des raisons de sécurité, le lave-linge ne tourne et n'essore pas tant que le hublot n'est pas fermé. • Assurez-vous que le tuyau de vidange n'est pas gelé ou obstrué. • Assurez-vous que le tuyau de vidange est raccordé à un système de vidange non obstrué. • Si l'alimentation électrique du Laundry Hub n'est pas suffisante, le lave-linge ne fera temporairement pas de vidange ni d'essorage. Dès que l'alimentation électrique est à nouveau suffisante, le Laundry Hub fonctionne normalement. • Assurez-vous que le tuyau de vidange est correctement positionné, en fonction du type de raccordement. • Nettoyez le filtre à débris car il peut être obstrué.

Dépannage

Problème	Action
Le hublot ne s'ouvre pas.	<ul style="list-style-type: none">• Appuyez doucement sur▷ pour arrêter le lave-linge.• Le mécanisme de verrouillage du hublot se débloque après quelques minutes.• La porte et la trappe ne s'ouvrent que 3 minutes après l'arrêt ou la mise hors tension du lave-linge.• Vérifiez que toute l'eau dans le tambour a été vidangée.• Le hublot ne s'ouvre pas s'il reste de l'eau dans le tambour. Vidangez le tambour et ouvrez le hublot manuellement.• Vérifiez que le voyant de verrouillage du hublot est éteint. Le voyant de verrouillage du hublot s'éteint après la vidange du lave-linge.
Quantité de mousse trop importante.	<ul style="list-style-type: none">• Assurez-vous d'utiliser les types de lessive recommandés.• Utilisez une lessive haute efficacité (HE) pour empêcher la surproduction de mousse.• Réduisez la quantité de lessive pour les lavages à l'eau douce, les petites charges ou pour le linge peu sale.• Il est vivement conseillé d'utiliser une lessive haute efficacité.
Impossible d'ajouter de la lessive.	<ul style="list-style-type: none">• Assurez-vous que la quantité de lessive et d'adoucissant restante ne dépasse pas la limite.
L'appareil s'arrête.	<ul style="list-style-type: none">• Branchez le cordon d'alimentation sur une prise électrique qui fonctionne.• Vérifiez les fusibles ou réarmez le disjoncteur.• Fermez le hublot, puis laissez le doigt appuyé sur▷ pour démarrer le lave-linge. Pour des raisons de sécurité, le lave-linge ne tourne et n'essore pas tant que le hublot n'est pas fermé.• Avant de se remplir, votre lave-linge émet une série de cliquetis ; ces cliquetis indiquent qu'il vérifie que le hublot est bien verrouillé et qu'il effectue une vidange rapide.• Le cycle peut comporter une phase de pause ou de trempage. Attendez un peu : le lave-linge devrait se remettre en marche.• Assurez-vous que le filtre à maille du tuyau d'arrivée d'eau sur les robinets d'eau n'est pas obstrué. Nettoyez le filtre à maille régulièrement.• Si l'alimentation électrique du lave-linge n'est pas suffisante, le lave-linge ne fera temporairement pas de vidange ni d'essorage. Dès que l'alimentation électrique est à nouveau suffisante, le lave-linge fonctionne normalement.

Problème	Action
<p>La température de l'eau lors du remplissage n'est pas correcte.</p>	<ul style="list-style-type: none"> • Ouvrez entièrement les deux robinets. • Vérifiez le choix de la température. • Assurez-vous que les tuyaux sont branchés sur les bons robinets. Rincez les canalisations d'eau. • Assurez-vous que le chauffe-eau est réglé de sorte d'alimenter le robinet en eau chaude dont la température est de 49 °C minimum. Vérifiez également la capacité et le taux de récupération du chauffe-eau. • Débranchez les tuyaux et nettoyez le filtre à maille. Le filtre à maille peut être obstrué. • Lors du remplissage du lave-linge, la température de l'eau est susceptible de varier car la fonction de contrôle automatique de la température vérifie la température de l'eau entrante. Ceci est tout à fait normal. • Lors du remplissage du lave-linge, vous pouvez remarquer que seule de l'eau chaude et/ou froide passe par le distributeur alors que des températures froides ou tièdes sont sélectionnées. Ceci est tout à fait normal ; ce phénomène est dû à la fonction de contrôle automatique de la température chargée d'établir la température de l'eau.
<p>Le linge n'est pas essoré correctement.</p>	<ul style="list-style-type: none"> • Utilisez la vitesse d'essorage Élevée ou Très élevée. • Utilisez une lessive haute efficacité (HE) pour réduire la surproduction de mousse. • Il n'y a pas assez de linge. De petites charges (un ou deux articles) risquent de mal se répartir et donc de mal être essorées. • Assurez-vous que le tuyau de vidange n'est pas emmêlé ou obstrué.
<p>De l'eau fuit du lave-linge.</p>	<ul style="list-style-type: none"> • Assurez-vous que le hublot est correctement fermé. • Vérifiez que tous les raccordements des tuyaux sont bien serrés. • Assurez-vous que l'extrémité du tuyau de vidange est bien insérée et fixée au système de vidange. • Éviter toute surcharge. • Utilisez une lessive haute efficacité (HE) pour empêcher la surproduction de mousse. • Vérifiez le tuyau de vidange. <ul style="list-style-type: none"> - Assurez-vous que l'extrémité du tuyau de vidange n'est pas placée sur le sol. - Assurez-vous que le tuyau de vidange n'est pas obstrué.
<p>Présence d'odeurs.</p>	<ul style="list-style-type: none"> • De la mousse trop importante s'accumule dans les renforcements et peut entraîner de mauvaises odeurs. • Exécutez des cycles de lavage pour stériliser de manière périodique. • Nettoyez le joint (diaphragme) du hublot. • Séchez l'intérieur du lave-linge lorsqu'un cycle est terminé.

Dépannage

Problème	Action
Un message apparaît sur l'écran pour indiquer que le distributeur est ouvert.	<ul style="list-style-type: none"> • Vérifiez si le tiroir de lessive est bien fermé. <ul style="list-style-type: none"> - Ouvrez le tiroir de lessive puis refermez-le. Assurez-vous qu'il est bien fermé.
Le message « Ajoutez de la lessive » n'apparaît pas une fois le remplissage de lessive/d'adoucissant effectué.	<ul style="list-style-type: none"> • Après avoir rempli les distributeurs automatiques de lessive/d'adoucissant, fermez le tiroir à lessive puis laissez le doigt appuyé sur ▶ . Le Laundry Hub commencera alors à détecter la lessive/l'adoucissant et le message disparaîtra. • Selon le type de lessive/d'adoucissant, le message peut ne pas disparaître immédiatement.
La distribution de lessive/d'adoucissant ne se fait pas.	<ul style="list-style-type: none"> • Vérifiez si l'option Quantité pour Distributeur 1 ou Distributeur 2 est réglée sur Désac.. Les distributeurs automatiques ne distribuent pas la lessive si l'option est réglée sur Désac. • Appuyez doucement sur Options, sélectionnez Distributeur 1 ou Distributeur 2, puis modifiez l'option Quantité. • Les distributeurs automatiques sont désactivés avec les cycles Délicat, Vêtements d'extérieur, Sport et Laine. Pour distribuer de la lessive pendant ces cycles, appuyez doucement sur Options, sélectionnez Distributeur 1 ou Distributeur 2, puis modifiez l'option Quantité.
La quantité de lessive distribuée est excessive ou insuffisante.	<ul style="list-style-type: none"> • Vérifiez l'option Quantité pour Distributeur 1 ou Distributeur 2. Appuyez doucement sur Options, sélectionnez Distributeur 1 ou Distributeur 2, puis modifiez l'option Quantité.
Le sèche-linge ne chauffe pas.	<ul style="list-style-type: none"> • Vérifiez le disjoncteur et les fusibles de votre domicile. • Certains cycles ne nécessitent pas de chaleur. Vérifiez à nouveau le cycle sélectionné. • Pour un sèche-linge à gaz, assurez-vous que l'alimentation en gaz est ouverte. • Nettoyez le filtre à peluches et le conduit d'évacuation. • Le sèche-linge est peut-être en phase de refroidissement du cycle. • Désactivez l'option Séchg éco pour les cycles Normal ou Minuterie. Lorsque l'option Séchg éco est activée, le sèche-linge effectue un processus de séchage à froid en début de cycle afin de réduire la consommation d'énergie. Le processus de séchage à froid n'utilise pas d'air chauffé. Vous aurez donc peut-être l'impression que le sèche-linge ne chauffe pas, mais c'est tout à fait normal.

Problème	Action
<p>Le linge n'est pas sec.</p>	<p>Vérifiez tous les points mentionnés ci-dessus. De plus :</p> <ul style="list-style-type: none"> • Vérifiez que la hotte extérieure s'ouvre et se ferme sans problème. • Vérifiez que des peluches ne se sont pas accumulées dans le système d'évacuation. Le conduit doit être inspecté et nettoyé une fois par an. • Utilisez un conduit d'évacuation métallique rigide de 4 pouces. • Évitez de surcharger le tambour. 1 charge de linge lavée = 1 charge de linge à sécher. • Séchez le linge épais et le linge léger séparément. • Il est parfois nécessaire de repositionner dans le sèche-linge les articles volumineux, comme les couvertures ou les couettes, pour assurer un séchage homogène. • Vérifiez que votre sèche-linge essore correctement le linge et évacue la quantité d'eau adéquate. • La charge de linge est peut-être insuffisante pour que l'action du tambour soit efficace. Ajoutez quelques serviettes et relancez le cycle. • La charge de linge est peut-être trop importante pour que l'action du tambour soit efficace. Retirez du linge et relancez le sèche-linge. • Nettoyez le filtre à peluches.
<p>Le linge n'a pas été séché uniformément.</p>	<ul style="list-style-type: none"> • Les coutures, poches et autres parties des vêtements sont plus difficiles à sécher que d'autres. Ceci est tout à fait normal. • Triez les articles lourds et légers séparément.
<p>Le sèche-linge est trop bruyant.</p>	<ul style="list-style-type: none"> • Vérifiez s'il y a des pièces de monnaie, boutons détachés, clous ou autres objets et retirez-les immédiatement. • Vérifiez le filtre à peluches. Retirez les articles qui sont coincés à l'intérieur du filtre à peluches. • Assurez-vous que le sèche-linge est de niveau et repose fermement sur le sol. • Il est possible que le sèche-linge bourdonne à cause de l'air circulant dans le tambour et le ventilateur. Ceci est tout à fait normal. • Il est normal d'entendre la mise en marche et l'arrêt du robinet de gaz du sèche-linge (le cas échéant) ou du système de chauffage, tout au long du cycle de séchage.
<p>Le sèche-linge dégage une odeur.</p>	<ul style="list-style-type: none"> • Il est possible que l'odeur de peinture, de vernis, d'agent nettoyant et d'autres produits ménagers ait circulé dans l'air et ait pénétré dans le sèche-linge. Si vous remarquez une telle odeur, aérez complètement avant d'utiliser le sèche-linge. • Si vous effectuez le séchage dans un lieu clos, le sèche-linge pourrait provoquer l'augmentation de la température ambiante. Par conséquent, veillez à ouvrir une fenêtre et à aérer la pièce. • N'essayez pas de faire sécher des articles mouillés après les avoir laissés dans le lave-linge ou le sèche-linge pendant une période prolongée.

Dépannage

Problème	Action
Le sèche-linge s'éteint avant que le linge ne soit sec.	<ul style="list-style-type: none">• Il n'y a pas assez de linge. Insérez quelques articles supplémentaires comme des serviettes et réessayez de faire sécher.
Les vêtements comportent des peluches.	<ul style="list-style-type: none">• Vérifiez toujours que le filtre à peluches est propre avant de mettre des articles dans le sèche-linge. Lorsque vous faites sécher des articles qui génèrent de grosses quantités de peluches, il se peut que vous deviez nettoyer le filtre à peluches pendant le cycle.• Certains tissus (comme les serviettes blanches) produisent plus de peluches et doivent être séchés séparément des tissus sur lesquels les peluches se déposent facilement (comme les pantalons noirs en lin).• Vérifiez l'intérieur des poches pour vous assurer qu'elles sont vides avant de lancer un cycle de séchage.
L'eau n'est pas vidangée.	<ul style="list-style-type: none">• Vérifiez que le tuyau de vidange n'est pas vrillé et emmêlé. Redressez le tuyau s'il est vrillé ou emmêlé et branchez-le solidement à la sortie de vidange au sol.• Vérifiez que le tuyau de vidange n'est pas gelé. Si le tuyau est gelé, plongez-le dans de l'eau chaude pour faire fondre l'eau gelée à l'intérieur du tuyau et permettre la vidange. Rebranchez le tuyau et vérifiez que la vidange se fait correctement.
Les articles sont encore froissés après l'exécution de la fonction Anti-pli (Défroissage, Élimination des faux plis).	<ul style="list-style-type: none">• Chargez entre 1 et 4 articles pour plus d'efficacité.• Allégez la charge. Faites sécher des articles similaires.• Retirez les articles immédiatement après la fin du cycle de séchage.
De l'eau s'écoule par la buse au démarrage d'un cycle Vapeur.	<ul style="list-style-type: none">• Il s'agit de la condensation de la vapeur. Ce phénomène s'arrête tout seul en peu de temps.
L'eau vaporisée est invisible lors des cycles Vapeur.	<ul style="list-style-type: none">• Il est difficile de voir les minuscules gouttes d'eau vaporisées lorsque le hublot est fermé.
Durée prolongée.	<ul style="list-style-type: none">• La fonction Séchage par capteur calcule automatiquement le taux d'humidité du linge et arrête le sèche-linge une fois le degré souhaité de séchage (Séchage fort à Légèrement humide) atteint. La durée de séchage peut varier en fonction du type et de la quantité de linge. Consultez le tableau des cycles pour référence.

Si le problème persiste, communiquez avec un centre de réparation. Le numéro du centre de réparation figure sur l'étiquette apposée sur l'appareil.

Codes d'erreur

En cas de dysfonctionnement du Laundry Hub, un code d'information peut apparaître sur l'écran. Consultez le tableau ci-dessous et essayez les suggestions proposées.

Code	Action
Nettoyez le filtre	<p>L'eau dans le lave-linge ne se vidange pas.</p> <ul style="list-style-type: none">Assurez-vous que le tuyau de vidange n'est pas gelé ou obstrué.Assurez-vous que le tuyau de vidange est correctement positionné, en fonction du type de raccordement.Nettoyez le filtre à débris car il peut être obstrué.Assurez-vous que le tuyau de vidange est toujours droit dans le système de vidange.Si le code d'information subsiste, communiquez avec un centre de service client.
Examinez les robinets et redémarrez	<p>Le lave-linge n'est pas alimenté en eau.</p> <ul style="list-style-type: none">Assurez-vous que les robinets d'eau sont ouverts.Assurez-vous que les tuyaux d'eau ne sont pas obstrués.Assurez-vous que les robinets d'eau ne sont pas gelés.Assurez-vous que la pression d'eau est suffisante pour faire fonctionner le lave-linge.Assurez-vous que les robinets d'eau froide et chaude sont correctement raccordés.Nettoyez le filtre à maille car il peut être obstrué.Tous les boutons sont désactivés pendant 3 minutes après l'apparition du code d'information.Lorsque le message « Examinez les robinets et redémarrez » apparaît, l'appareil vidange l'eau pendant 3 minutes. Pendant ce temps, le bouton Marche/Arrêt sera désactivé.
Vérifiez les tuyaux d'arrivée d'eau	<ul style="list-style-type: none">Assurez-vous que le tuyau d'arrivée d'eau froide est correctement raccordé au robinet d'eau froide. S'il est raccordé au robinet d'eau chaude, le linge risquerait de se déformer avec certains cycles.
Charge mal répartie	<p>L'essorage ne fonctionne pas.</p> <ul style="list-style-type: none">Assurez-vous que le linge est réparti uniformément.Assurez-vous que le lave-linge est installé sur une surface plane et stable.Rééquilibrez la charge. Si vous souhaitez laver un seul vêtement, par exemple un peignoir de bain ou un jean, il se peut que le résultat final de l'essorage ne soit pas satisfaisant et que le message de vérification « Charge mal répartie » apparaisse à l'écran.

Dépannage

Code	Action
Le hublot est ouvert / Fermez le lave-linge et réessayez / Fermez le hublot du sèche-linge et réessayez	Utilisation du lave-linge ou du sèche-linge alors que le hublot est ouvert. <ul style="list-style-type: none">• Assurez-vous que le hublot est correctement fermé.• Assurez-vous que le linge n'est pas pris dans le hublot.
OC	De l'eau a débordé. <ul style="list-style-type: none">• Redémarrez le lave-linge après l'essorage.• Si le code d'information demeure affiché sur l'écran, communiquez avec un centre de réparation Samsung local.
LC, LC1	Vérifiez le tuyau de vidange. <ul style="list-style-type: none">• Assurez-vous que l'extrémité du tuyau de vidange n'est pas placée sur le sol.• Assurez-vous que le tuyau de vidange n'est pas obstrué.• Si le code d'information subsiste, communiquez avec un centre de service client.
3C	Assurez-vous que le moteur du tambour fonctionne correctement. <ul style="list-style-type: none">• Essayez de relancer le cycle.• Si le code d'information subsiste, communiquez avec un centre de service client.
HC	Contrôle du chauffage à haute température. <ul style="list-style-type: none">• Nettoyez le filtre à peluches.• Si ce code d'information subsiste, communiquez avec un centre de réparation Samsung.
1C	Le capteur de niveau d'eau ne fonctionne pas correctement. <ul style="list-style-type: none">• Éteignez le lave-linge et redémarrez le cycle.• Si le code d'information subsiste, communiquez avec un centre de service client.
AC	Vérifiez les communications entre les cartes de circuit imprimé principale et secondaire. <ul style="list-style-type: none">• Éteignez le lave-linge et redémarrez le cycle.• Si le code d'information subsiste, communiquez avec un centre de service client.
AC6	Vérifiez les communications entre les cartes de circuit imprimé principale et de l'onduleur. <ul style="list-style-type: none">• En fonction de l'état, l'appareil peut revenir automatiquement en fonctionnement normal.• Éteignez le lave-linge et redémarrez le cycle.• Si le code d'information subsiste, communiquez avec un centre de service client.
DC1	Le verrouillage/déverrouillage du hublot principal ne fonctionne pas correctement. <ul style="list-style-type: none">• Éteignez le lave-linge et redémarrez le cycle.• Si le code d'information subsiste, communiquez avec un centre de service client.

Code	Action
FC	Fréquence de source d'alimentation non valide <ul style="list-style-type: none"> • Essayez de relancer le cycle. • Si le problème persiste, appelez le centre de dépannage.
9C1	Le contrôle électronique doit être vérifié. <ul style="list-style-type: none"> • Vérifiez que le cordon d'alimentation est correctement branché. • Vérifiez que la prise électrique fonctionne correctement. • Si le problème persiste, appelez le centre de dépannage.
dF	Interrupteur du hublot incorrect. <ul style="list-style-type: none"> • Appelez le service de dépannage.
tC	Problème avec le capteur de température de l'air <ul style="list-style-type: none"> • Appelez le service de dépannage.
tC5	La résistance de la thermistance2 est très faible ou très élevée. <ul style="list-style-type: none"> • Vérifiez si le filtre à peluches est obstrué. • Vérifiez si le système d'aération est obstrué. • Si ce code d'information subsiste, communiquez avec un centre de réparation Samsung.
TCP	Il y a un problème avec le capteur de détection de surchauffe du relais sur la carte de circuit imprimé. <ul style="list-style-type: none"> • Éteignez l'appareil et redémarrez le cycle. • Si le code d'information subsiste, communiquez avec un centre de service client.
HCP	Une surchauffe anormale a été détectée sur le relais sur la carte de circuit imprimé qui commande la résistance de chauffage. <ul style="list-style-type: none"> • Débranchez la fiche d'alimentation du sèche-linge. • Si le code d'information subsiste, communiquez avec un centre de service client.
CLg	Le système de ventilation est obstrué. <ol style="list-style-type: none"> 1 Nettoyez le filtre à peluches. 2 Vérifiez l'état de votre système de ventilation. (Reportez-vous à la section « Conditions requises en matière de conduits ») <p>* Vous devez prendre les mesures appropriées (par exemple un nettoyage) par le biais d'un personnel spécialisé.</p>

Si un code d'information demeure affiché sur l'écran, communiquez avec un centre de réparation Samsung local.

Caractéristiques techniques

Tableau des symboles textiles

Les symboles suivants fournissent des conseils d'entretien des vêtements. Les étiquettes d'entretien des vêtements incluent des symboles relatifs au séchage, au blanchiment, au repassage et au nettoyage à sec, le cas échéant. L'utilisation de ces symboles garantit la cohérence des informations entre les fabricants de vêtements (articles domestiques ou importés).

Respectez ces symboles d'entretien afin d'optimiser la durée de vie de votre linge et d'éviter les problèmes de lavage.

Lavage

	Lavage normal à 95 °C.
	Lavage normal à 60 °C.
	Lavage modéré à 60 °C.
	Lavage normal à 40 °C.
	Lavage modéré à 40 °C.
	Lavage très modéré à 40 °C.
	Lavage normal à 30 °C.
	Lavage modéré à 30 °C.
	Lavage très modéré à 30 °C.
	Lavage à la main.
	Ne pas laver.

REMARQUE

Les chiffres présents dans la cuve de lavage spécifient les températures de lavage maximales, en degrés Celsius, qui ne doivent pas être dépassées.





Agent de blanchiment

	N'importe quel agent de blanchiment est autorisé.
	Seul de l'agent de blanchiment oxygéné est autorisé.
	Ne pas laver avec de l'agent de blanchiment.





Cycles de séchage en machine

	Séchage
	Normal (Normal)
	Infroissable
	Délicat
	Séchage interdit (utilisé avec le symbole Lavage interdit)
	Pas de séchage en machine
	À l'ombre (ajouté à Séchage sur corde, Séchage sans essorage ou Séchage à plat)
	Séchage en suspension
	Séchage sans essorage
	Séchage à plat

Réglage de chaleur pour le séchage en machine

	Toutes températures
	Élevée
	Moyenne
	Basse
	Pas de chaleur/d'air



Repassage







	Repasser à une température de sole maximale de 200 °C.
	Repasser à une température de sole maximale de 150 °C.
	Repasser à une température de sole maximale de 110 °C. Faites attention lors de l'utilisation de fers à vapeur (travaillez sans vapeur).
	Ne pas repasser.

REMARQUE

Les points indiquent les plages de températures pour le repassage (dispositif de régulation, vapeur, fers de voyage et machines à repasser).

Entretien de qualité professionnelle

	Nettoyage à sec de qualité professionnelle avec du perchloroéthylène et/ou des hydrocarbures (benzines lourdes) avec un processus normal.
	Nettoyage à sec de qualité professionnelle avec du perchloroéthylène et/ou des hydrocarbures (benzines lourdes) avec un processus doux.

	Nettoyage à sec de qualité professionnelle avec des hydrocarbures (benzines lourdes) avec un processus normal.
	Nettoyage à sec de qualité professionnelle avec des hydrocarbures (benzines lourdes) avec un processus doux.
	Ne pas nettoyer à sec.
	Nettoyage en phase humide de qualité professionnelle.
	Nettoyage doux en phase humide de qualité professionnelle.
	Nettoyage très doux en phase humide de qualité professionnelle.
	Ne pas nettoyer en phase humide.

REMARQUE

- Les lettres dans un cercle indiquent les solvants (P, F) utilisés dans le cadre d'un nettoyage à sec ou d'un nettoyage en phase humide (W).
- Généralement, la ligne présente en dessous du symbole indique un traitement plus doux (par ex. un cycle doux pour les articles à repassage facile). La double ligne indique des niveaux d'entretien avec un traitement particulièrement doux.

Caractéristiques techniques

Protection de l'environnement

- Cet appareil a été fabriqué à partir de matériaux recyclables. Si vous décidez de vous en débarrasser, veuillez respecter les normes locales en matière de traitement des déchets. Coupez le cordon d'alimentation de façon à ce que l'appareil ne puisse pas être raccordé à une source électrique. Enlevez le couvercle pour que des animaux et des jeunes enfants ne se retrouvent pas piégés à l'intérieur de l'appareil.
- Ne dépassez pas les quantités de lessive préconisées par le fabricant de la lessive.
- N'utilisez de produits détachants et blanchissants avant le cycle de lavage qu'en cas de nécessité.
- Économisez de l'eau et de l'électricité en ne faisant tourner que des charges pleines (la charge exacte dépend du cycle utilisé).

Déclaration de conformité

Cet appareil est conforme à la norme UL2157.

Fiche de caractéristiques techniques

Chaque astérisque « * » représente un chiffre (de 0 à 9) ou une lettre (de A à Z) qui varie d'un modèle à l'autre.

Type			Lave-linge du Laundry Hub
Nom du modèle			WH46DBH1****
Capacité maximale de chargement (pieds cubes)			4,6
Dimensions (po (mm))	Largeur		27,0 (686)
	Hauteur		74,4 (1890)
	Profondeur		31,3 (796)
Pression d'eau (psi (kPa))			20 à 116 (137 à 800)
Poids net (lb (kg))			333,0 (145,0)
Consommation (W)	Lavage et chauffage	120 V CA / 60 Hz / 15 A	1150
Vitesse d'essorage (tr/min)			1200

Type			Sèche-linge du Laundry Hub
Nom du modèle			WH46DBH1****
Capacité maximale de chargement (pieds cubes)			7,6
Dimensions (po (mm))	Largeur		27,0 (686)
	Hauteur		74,4 (1890)
	Profondeur		31,3 (796)
Pression d'eau (psi (kPa))			20 à 116 (137 à 800)
Poids net (lb (kg))			333,0 (145,0)
Consommation (W)			5400
Puissance de chauffe	Électrique (W)		5300
	À gaz (BTU/h)		20000

REMARQUE

- La conception et les caractéristiques techniques sont susceptibles d'être modifiées sans préavis en vue d'y apporter des améliorations.
- Vous pouvez remplir le tambour de vêtements secs non pliés, mais **NE LE SURCHARGEZ PAS**.

GARANTIE LIMITÉE (ÉTATS-UNIS)

SAMSUNG Laundry Hub

GARANTIE LIMITÉE POUR L'ACHETEUR-CONSOmmATEUR INITIAL AVEC PREUVE D'ACHAT ET/OU PREUVE DE LIVRAISON

Ce produit de la marque SAMSUNG, fourni, distribué par SAMSUNG ELECTRONICS AMERICA, INC. (SAMSUNG) et livré neuf à l'acheteur-consommateur initial, dans son emballage d'origine, s'accompagne d'une garantie de SAMSUNG contre tout vice de fabrication au niveau des pièces et de la main d'œuvre pendant les périodes limitées suivantes, commençant à la date de livraison à l'acheteur-consommateur initial :

Pièces et main-d'oeuvre : un (1) an

Pièces de la cuve en acier inoxydable (pièces uniquement, pour le lave-linge uniquement) : trois (3) ans

Pièces du moteur MIN (moteur de l'inverseur numérique) (pièces uniquement, pour le lave-linge uniquement) :

- Vingt (20) ans

Cette garantie limitée ne s'applique qu'aux appareils achetés et utilisés aux États-Unis qui ont été installés, utilisés et entretenus conformément aux instructions jointes ou fournies avec l'appareil. Pour bénéficier d'une intervention dans le cadre de la présente garantie, l'acheteur doit contacter la société SAMSUNG à l'adresse ou au numéro de téléphone indiqués ci-dessous, afin qu'elle détermine l'origine du problème et une procédure de réparation. Les interventions dans le cadre de la présente garantie peuvent être effectuées uniquement par un centre de réparation agréé SAMSUNG. Lors de la remise d'un appareil défectueux à SAMSUNG ou à un centre de dépannage agréé SAMSUNG, l'acheteur est tenu de présenter la facture d'achat datée originale et/ou une preuve de livraison sur demande, pour pouvoir bénéficier d'une intervention dans le cadre de la présente garantie.

SAMSUNG assurera gratuitement une intervention à domicile au sein des États-Unis contigus durant la période de garantie, sous réserve de disponibilité des techniciens agréés SAMSUNG au sein de la zone géographique du client. Si l'intervention à domicile n'est pas possible, SAMSUNG peut, à sa propre discrétion, choisir de prendre à sa charge le transport aller/retour de l'appareil vers un centre de réparation agréé. Si l'appareil se trouve dans une zone où l'intervention par un technicien agréé SAMSUNG n'est pas possible, il se peut que vous deviez prendre en charge des frais de transport ou transporter l'appareil vers un centre de réparation agréé SAMSUNG pour le faire réparer.

Pour bénéficier d'une intervention à domicile, l'appareil doit être situé dans un emplacement accessible à notre personnel.

Durant la période de garantie applicable, un appareil sera réparé, remplacé ou remboursé à hauteur de son prix d'achat, à la seule discrétion de SAMSUNG. Il se peut que SAMSUNG utilise des pièces neuves ou reconditionnées pour réparer un appareil, ou remplace l'appareil par un appareil neuf ou reconditionné. Les pièces et appareils de rechange sont garantis pendant la partie restante de la période de garantie initiale de l'appareil, ou bien durant quatre-vingt-dix (90) jours, selon la période qui est la plus longue. Toutes les pièces et tous les appareils remplacés sont la propriété de SAMSUNG et vous devez les retourner à SAMSUNG.

La présente garantie limitée couvre les vices de fabrication relatifs aux matériaux ou à la qualité d'exécution survenant dans le cadre d'une utilisation domestique normale et non commerciale de cet appareil et ne s'applique pas dans les cas suivants : dommages survenant lors du transport, de la livraison, de l'installation et de toute utilisation non conforme de l'appareil ; dommages causés par une modification ou altération non autorisée de l'appareil ; appareil dont le numéro de série d'origine a été effacé, dégradé, modifié d'une quelconque façon ou rendu difficile à lire ; dommages de nature esthétique notamment les rayures, bosses, éclats et autres dommages infligés à la finition de l'appareil ; dommages causés par une utilisation abusive ou inappropriée, par la prolifération d'insectes nuisibles, un accident, un incendie, une inondation ou d'autres catastrophes naturelles ; dommages causés par l'utilisation d'équipements, de systèmes, de services, de pièces, de fournitures, d'accessoires, d'applications, d'installations, de réparations, de câblages externes ou de connecteurs non fournis ou autorisés par SAMSUNG ; dommages causés par toute surtension, fluctuation ou courant/tension de ligne électrique incorrect(e) ; dommages causés par le non-respect des instructions d'utilisation et d'entretien de l'appareil ; intervention à domicile pour expliquer comment utiliser l'appareil ; et intervention visant à corriger une installation non conforme aux codes électriques ou de plomberie ou correction de l'installation électrique ou de plomberie du domicile (c.-à-d. câblage électrique du domicile, fusibles ou tuyaux d'arrivée d'eau). Le coût des réparations ou du remplacement dans le cadre de ces circonstances faisant l'objet d'une exclusion sera à la charge du client.

Les interventions par un technicien agréé destinées à expliquer les fonctions, la maintenance ou l'installation de l'appareil ne sont pas couvertes par la présente garantie limitée. Veuillez prendre contact avec SAMSUNG au numéro figurant ci-dessous pour obtenir de l'aide sur l'une de ces questions.

EXCLUSION DES GARANTIES IMPLICITES

LES GARANTIES IMPLICITES, Y COMPRIS LES GARANTIES IMPLICITES DE QUALITÉ MARCHANDE OU D'ADÉQUATION À UN USAGE PARTICULIER, SONT LIMITÉES À UN AN OU À LA PLUS COURTE PÉRIODE AUTORISÉE PAR LA LOI. Certains États n'autorisent pas les limitations de durée d'une garantie implicite ; il se peut donc que les limitations ou exclusions spécifiées ci-dessus ne s'appliquent pas à votre cas. La présente garantie vous octroie des droits spécifiques, ainsi que d'autres variant d'un État à un autre.

GARANTIE LIMITÉE (ÉTATS-UNIS)

LIMITE DE RECOURS

VOTRE SEUL RECOURS EXCLUSIF EST UNE RÉPARATION DE L'APPAREIL, UN REMPLACEMENT DE L'APPAREIL OU UN REMBOURSEMENT DU PRIX D'ACHAT, À LA DISCRÉTION DE SAMSUNG, COMME ACCORDÉ DANS LE CADRE DE LA PRÉSENTE GARANTIE LIMITÉE. SAMSUNG NE POURRA ÊTRE TENU RESPONSABLE DES DOMMAGES PARTICULIERS, ACCESSOIRES OU IMMATÉRIELS, NOTAMMENT MAIS SANS POUR AUTANT S'Y LIMITER LES TEMPS DE TRAJET DEPUIS LE LIEU DE TRAVAIL, LES FRAIS D'HÔTEL ET/OU REPAS EN RESTAURANT, LES DÉPENSES DE RÉNOVATION, LES PERTES DE REVENUS OU DE BÉNÉFICES, L'IMPOSSIBILITÉ DE RÉALISER DES ÉCONOMIES OU AUTRES BÉNÉFICES QUELLE QUE SOIT LA THÉORIE JURIDIQUE SUR LAQUELLE LA RÉCLAMATION EST FONDÉE, ET CE MÊME SI SAMSUNG A ÉTÉ AVERTI DE LA POSSIBILITÉ DE TELS DOMMAGES. Certains États n'autorisent pas les exclusions ou limitations relatives aux dommages accessoires ou immatériels ; il se peut donc que les limitations ou exclusions spécifiées ci-dessus ne s'appliquent pas à votre cas. La présente garantie vous octroie des droits spécifiques, ainsi que d'autres variant d'un État à un autre.

SAMSUNG ne garantit pas que l'appareil sera exempt de tout problème ou qu'il fonctionnera sans interruption. Aucune garantie, qu'elle soit donnée par un autre tiers, une autre entreprise ou une autre personne morale, ne pourra être considérée comme un engagement vis-à-vis de SAMSUNG.

Pour bénéficier d'une intervention dans le cadre de la présente garantie, veuillez prendre contact avec SAMSUNG à l'adresse suivante :

Samsung Electronics America, Inc.

85 Challenger Road

Ridgefield Park, NJ 07660

1-800-SAMSUNG (726-7864)

www.samsung.com/us/support

Garantie (CANADA)

SAMSUNG Laundry Hub

GARANTIE LIMITÉE À L'ACHETEUR INITIAL

Ce produit de la marque SAMSUNG, tel que fourni et distribué par SAMSUNG ELECTRONICS CANADA, INC. (SAMSUNG) et livré neuf, s'accompagne d'une garantie de SAMSUNG contre tout vice de fabrication au niveau des pièces et de la main d'œuvre pendant une période limitée de :

Pièces et main-d'œuvre : un (1) an

Pièces du moteur DIT (moteur de l'inverseur numérique) de lavage (pièces uniquement) :

- Vingt (20) ans

Cette limite de garantie s'applique à compter de la date d'acquisition et couvre uniquement les produits achetés et utilisés au Canada. Pour bénéficier de réparations dans le cadre de la présente garantie, l'acheteur doit contacter la société SAMSUNG afin qu'elle détermine l'origine du problème et une procédure de réparation. Les services de garantie peuvent être pris en charge uniquement par un centre de service agréé SAMSUNG. Lors de la remise d'un produit défectueux à SAMSUNG ou à un centre de service agréé SAMSUNG, l'acheteur est tenu de présenter le coupon d'achat d'origine à la demande des intéressés à titre de preuve d'achat. SAMSUNG assurera un service de réparation gratuit à domicile pendant la période de garantie sujet à la disponibilité au Canada. Le service à domicile n'est pas disponible pour toutes les zones.

Pour bénéficier du service à domicile, l'appareil doit être situé dans un emplacement accessible à notre personnel. Si ce service n'est pas disponible, SAMSUNG peut choisir de prendre à sa charge le transport aller/retour du produit vers un centre de service agréé.

Garantie (CANADA)

La société SAMSUNG prendra en charge, à sa convenance, la réparation, le remplacement ou le remboursement du produit tel que stipulé dans les présentes conditions et procédera au remplacement ou au reconditionnement des pièces ou des produits si ces derniers s'avèrent défectueux dans la limite de la période de garantie mentionnée précédemment. Toutes les pièces et tous les produits remplacés deviennent la propriété de SAMSUNG et doivent être retournés à SAMSUNG. Les pièces de rechange et les produits sont couverts pour la période restante de garantie ou quatre-vingt-dix (90) jours, si la période de garantie est inférieure à 90 jours. La garantie limitée couvre les vices de fabrication relatifs aux matériaux et à la qualité d'exécution survenus dans le cadre d'une utilisation normale et non commerciale du produit et ne s'applique pas aux causes suivantes, comprenant, mais ne se limitant pas à : tout dommage survenant au cours de l'expédition, de la livraison et de l'installation ; toute utilisation de l'appareil contraire au but auquel il était destiné ; tout numéro de produit ou de série effacé ; tout dommage du revêtement extérieur ou de l'aspect du produit ; tout dommage causé par un accident, une utilisation non conforme, une négligence, un incendie ou une inondation, la foudre ou une autre catastrophe naturelle ; toute utilisation de produits, d'équipements, de systèmes, d'appareils, de services, de pièces, de fournitures, d'accessoires, d'applications, d'installations, de réparations, de câblages externes ou de connecteurs non fournis ou autorisés par SAMSUNG et susceptibles d'endommager ledit appareil ou de nuire à son fonctionnement ; toute surtension, fluctuation ou tension de ligne électrique incorrecte ; tout réglage effectué par l'acheteur et tout non-respect des consignes d'utilisation, de maintenance et de respect de l'environnement couvertes ou prescrites dans le présent carnet d'entretien ; tout démontage ou toute réinstallation de l'appareil ; tout problème résultant d'une prolifération d'insectes nuisibles. Cette garantie limitée ne couvre pas les problèmes résultant d'un courant, d'une tension ou d'une alimentation électrique incorrects, ainsi que d'ampoules électriques, de fusibles ou de câblage inappropriés. Elle ne couvre pas non plus le coût des appels au service d'assistance pour obtenir des instructions ou la réparation des erreurs d'installation. SAMSUNG ne garantit pas que l'appareil sera exempt de tout problème ou qu'il fonctionnera sans interruption.

SAUF EXCEPTION MENTIONNÉE DANS LE PRÉSENT DOCUMENT, SAMSUNG NE FOURNIT AUCUNE GARANTIE EXPRESSE OU IMPLICITE QUANT À CET APPAREIL, Y COMPRIS, MAIS SANS S'Y LIMITER, LES GARANTIES IMPLICITES DE QUALITÉ MARCHANDE, DE CONTREFAÇON OU D'APTITUDE À UN USAGE PARTICULIER.

AUCUNE GARANTIE, QU'ELLE SOIT DONNÉE PAR UN TIERS, UNE ENTREPRISE OU UNE PERSONNE MORALE, NE POURRA ÊTRE CONSIDÉRÉE COMME UN ENGAGEMENT VIS-À-VIS DE SAMSUNG. SAMSUNG NE SERA AUCUNEMENT RESPONSABLE EN CAS DE PERTE DE BÉNÉFICES, DE MANQUE À GAGNER, D'INCAPACITÉ À RÉALISER DES ÉCONOMIES OU TOUT AUTRE AVANTAGE FINANCIER OU D'AUTRES DOMMAGES SPÉCIAUX, ACCESSOIRES OU INDIRECTS RÉSULTANT DE L'UTILISATION OU D'UNE MAUVAISE UTILISATION DE CET APPAREIL OU D'UNE INCAPACITÉ À UTILISER CET APPAREIL, QUELLE QUE SOIT LA BASE JURIDIQUE INVOQUÉE POUR JUSTIFIER L'ASSERTION ET MÊME SI SAMSUNG A ÉTÉ AVISÉ DE L'ÉVENTUALITÉ DE TELS DOMMAGES.

LES INDEMNITÉS FINANCIÈRES EXIGÉES AUPRÈS DE SAMSUNG NE POURRONT EN AUCUN CAS EXCÉDER LE PRIX D'ACHAT DU PRODUIT VENDU PAR SAMSUNG ET À L'ORIGINE DES DOMMAGES INVOQUÉS. SANS LIMITATION AUX DISPOSITIONS SUSDITES, L'ACHETEUR ASSUME TOUTS LES RISQUES ET TOUTES LES RESPONSABILITÉS EN CAS DE PERTE, DE DOMMAGES OU DE BLESSURES ÉVENTUELLES INFLIGÉS À L'ACHETEUR ET AUX BIENS DE CELUI-CI ET À TOUTE AUTRE PERSONNE ET AUX BIENS DE CELLE-CI RÉSULTANT DE L'UTILISATION OU DE LA MAUVAISE UTILISATION DE L'APPAREIL OU DE L'INCAPACITÉ À L'UTILISER. CETTE GARANTIE LIMITÉE N'EST VALABLE POUR PERSONNE D'AUTRE QUE L'ACHETEUR INITIAL DU PRODUIT, N'EST PAS TRANSFÉRABLE ET ÉNONCE VOTRE RECOURS EXCLUSIF.

Certaines provinces n'autorisent pas de limitations quant à la durée des garanties implicites ni l'exclusion ou la limitation de dommages accessoires ou indirects ; il se peut par conséquent que les limitations et exclusions énoncées ci-dessus ne s'appliquent pas à votre cas.

La présente garantie vous octroie des droits spécifiques, ainsi que d'autres variant d'une province à une autre.

Pour bénéficier d'un service d'assistance couvert par votre garantie, contactez SAMSUNG à l'adresse suivante :

Samsung Electronics Canada Inc.

2050 Derry Road West,

Mississauga, Ontario L5N 0B9 Canada

1-800-SAMSUNG (726-7864)

www.samsung.com/ca/support (English)

www.samsung.com/ca_fr/support (French)

FAX : 1-866-436-4617

Les visites des techniciens de maintenance destinées à expliquer les fonctions, la maintenance ou l'installation n'est pas couverte par la garantie.

Veuillez contacter votre agent d'appel Samsung pour obtenir de l'aide sur l'une de ces questions.



Pour le lave-linge uniquement



Pour le sèche-linge uniquement

Pour déterminer si votre modèle est certifié ENERGY STAR, rendez-vous sur www.energystar.gov. Les modèles certifiés ENERGY STAR sont livrés avec le réglage d'usine par défaut suivant : « Normal + Séchg éco ». Si vous modifiez le réglage d'usine par défaut ou activez d'autres fonctions, la consommation d'énergie risque d'augmenter et de dépasser les limites permettant de répondre aux exigences ENERGY STAR.



Scan the QR code* or visit
www.samsung.com/spsn
to view our helpful
How-to Videos and Live Shows

*Requires reader to be installed on your smartphone

Scan this with your smartphone

DES QUESTIONS OU DES COMMENTAIRES ?

PAYS	APPELEZ LE	OU RENDEZ-VOUS SUR LE SITE
U.S.A	1-800-SAMSUNG (726-7864)	www.samsung.com/us/support
CANADA	1-800-Samsung (726-7864)	www.samsung.com/ca/support (English) www.samsung.com/ca_fr/support (French)