

Hisense

GUIDE DE CONFIGURATION RAPIDE

Avant d'utiliser le téléviseur, s'il vous plaît lisez minutieusement ce guide et conservez-le pour une utilisation ultérieure.









1316727 ES-A231726-1 B

Français

Félicitations pour l'achat de votre téléviseur Hisense ! Si vous souhaitez être au courant de toutes les actualités de Hisense, contactez-nous en utilisant les informations de support :

Le modèle et le numéro de série du téléviseur se trouvent au dos et/ou sur un côté du téléviseur. Nous vous recommandons d'enregistrer votre produit à l'aide de ce numéro en cas de besoin.

Pays	ÉTATS-UNIS	CANADA	MEXIQUE
Service à la clientèle	<ul style="list-style-type: none"> • Téléphone : 1-888-935-8880 • Heures d'ouverture : Lundi - Vendredi : 9h00 à 21h00 HNE Samedi - Dimanche : 9h00 à 18h00 HNE • E-mail de service : Service@hisense-usa.com <p>ÉTATS-UNIS : Hisense USA Corporation 105 Satellite BLVD Suite I, Suwanee, GA 30024</p>	<ul style="list-style-type: none"> • Téléphone : 1-855-344-7367 • Heures d'ouverture : Lundi - Vendredi : 8h00 à 20h00 HNE Samedi - Dimanche : 9h00 à 18h00 HNE, Jours fériés fédéraux exclus • E-mail de service : canadasupport@hisense.com <p>CANADA : Hisense Canada Co., Ltd. 2283 Argentia Road, Unit 16 Mississauga, ON, Canada L5N 5Z2</p>	<ul style="list-style-type: none"> • Téléphone : 800-008-8880 • Heures d'ouverture : Lundi - Vendredi : 9h00 - 21h00 Samedi : 9h00 - 15h00 • E-mail de service : servicio@hisense.com.mx <p>IMPORTATEUR MEXIQUE : Hisense Mexico S. de R.L. de C.V. Blvd. Miguel de Cervantes Saavedra No 301 Torre Norte Piso 2, Col. Ampliación Granada Miguel Hidalgo, Ciudad de México, C.P. 11520</p>
Page de support Hisense	<p>http://www.hisense-usa.com/support/</p> 	<p>http://www.hisense-canada.com/support/</p> 	<p>https://hisense.com.mx/support/</p>  <p>*Parcourir pour télécharger le manuel d'utilisation</p>
Enregistrez votre téléviseur	<p>http://www.hisense-usa.com/support/register</p> 	<p>http://www.hisense-canada.com/support/productReg.asp</p> 	<p>https://hisense.com.mx/support/register</p> 

Avertissement

Avertissement : Des abonnements ou autres paiements peuvent être requis pour accéder au contenu à travers certaines applications. Certains ou tous les services d'application inclus ou téléchargés sur cet appareil Hisense peuvent ne pas fonctionner en raison de la connexion Internet, des limitations locales des applications incluses ou d'autres raisons qui échappent au contrôle de Hisense. HISENSE DÉCLINE EXPRESSÉMENT TOUTE RESPONSABILITÉ POUR TOUT SERVICE D'APPLICATION DE FONCTIONNER À TOUT MOMENT, POUR LE CONTENU DE TOUT SERVICE D'APPLICATION, POUR DES PERTURBATIONS DE SERVICE, DES LIMITATIONS LOCALES OU RÉGIONALES, DES GARANTIES DE TITRE, DE CONTREFAÇON, ET POUR TOUTE GARANTIE DE QUALITÉ MARCHANDE IMPLICITE OU D'ADÉQUATION À UN USAGE PARTICULIER. En achetant cet appareil, vous acceptez cette clause de non-responsabilité sans aucune réclamation sur Hisense à tout moment.

Trouvez ce que vous voulez

Ce téléviseur est équipé d'un guide de configuration rapide et d'un manuel électronique intégré (⚙️ > Réglages > Système > Système évolué > E-manuel).

Vous pouvez obtenir le manuel d'utilisation sur notre site Web (www.hisense.com).

Fonctions d'assistance du manuel électronique



QR Code

Scannez le code QR pour ouvrir le manuel électronique sur votre appareil mobile.



Recherche

Trouvez l'aide que vous recherchez.

Ce guide de configuration rapide vise les modèles suivants :

55U8K / 55U88KM / 55U85K / 55U86K / 55U80K / 55U8N / 55U85N / 55U86N / 55U88N
65U8K / 65U88KM / 65U85K / 65U86K / 65U80K
75U8K / 75U88KM / 75U85K / 75U86K / 75U80K
85U8K / 85U88KM / 85U85K / 85U86K / 85U80K
100U8K / 100U88KM / 100U85K / 100U86K / 100U80K / 100U88N

Contenu du carton

Votre téléviseur Hisense est fourni avec les éléments suivants :

- Téléviseur
- Guide de configuration rapide (ce document)
- cordon d'alimentation
- Un jeu de piles AAA ou AA (1,5 Vcc)
- télécommande
- Informations Importantes Sur la Sécurité et Carte de Garantie
- 2 socles
- 4 vis

REMARQUE :

Si vous avez besoin d'un câble adaptateur AV, veuillez nous contacter et nous vous l'enverrons gratuitement.

IMPORTANT :

Pour ne pas jeter par mégarde des objets fournis avec votre téléviseur, assurez-vous de **vérifier toutes de les mousses** contenues dans le carton d'emballage.

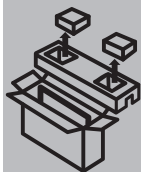

- Please check foam for accessories before discarding.
- Veuillez vérifier la mousse pour qu'il n'y ait pas d'accessoires avant de la jeter.
- Antes de desechar la espuma, asegúrese de retirar todos los accesorios.

Avertissement : Ce guide de configuration rapide est conçu comme un guide général pour vous aider à configurer votre téléviseur. Les images figurant dans le guide de configuration rapide sont à titre indicatif seulement et peuvent différer du produit réel.

Démarrer

Étape 1. Attacher le socle ou le support

Avant de commencer à utiliser votre téléviseur, attachez le socle du téléviseur ou attachez-le au mur.

ATTENTION :

- Débrancher le cordon d'alimentation avant d'installer le socle ou le support mural.
- L'écran LED sur votre téléviseur est fragile. Assurez-vous que l'écran du téléviseur n'est pas rayé ou endommagé par des objets durs ou une pression trop importante.
- Une fois l'installation terminée, et avant de retirer le film protecteur, le cas échéant, assurez-vous que le téléviseur est posé de manière stable sur une table ou fermement fixé à un support mural.

Fixez le support du téléviseur

Pour fixer les pieds du support TV à votre téléviseur :

1. Placez soigneusement votre téléviseur face vers le bas sur une surface propre, molle et plane.
2. Insérez les pieds du support TV dans les fentes inférieures de votre téléviseur.
3. **Utilisez les vis fournies pour fixer solidement chaque socle.**

55" (139,7 cm)

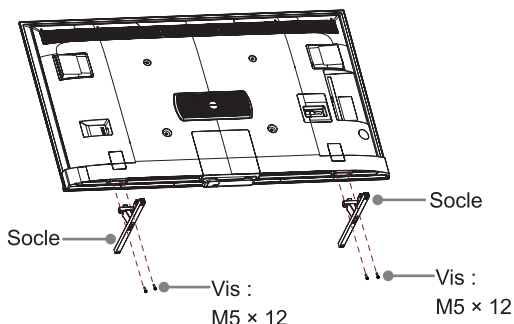

65" (165,1 cm) / 75" (190,5 cm)

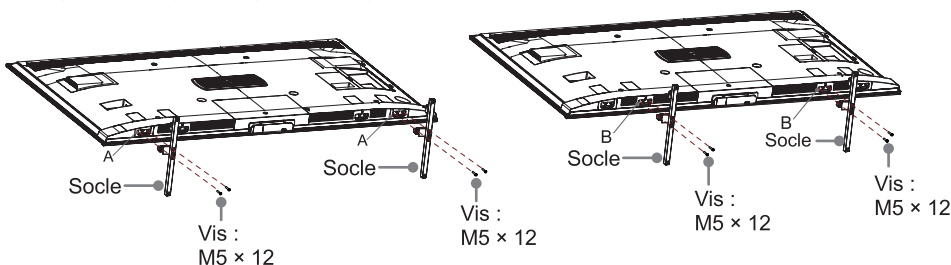

Remarque : Si votre table est suffisamment longue pour placer le téléviseur sur le dessus, insérez les supports de la base dans les trous de vis « A » indiqués sur l'illustration. Si votre table n'est pas assez longue, insérez les supports dans les trous de vis « B » indiqués sur l'illustration. Veuillez noter que ces deux types de méthodes d'installation ne peuvent pas être utilisées en même temps.

85" (215,9 cm)

1. Placez les coussins latéraux sur le sol et assurez-vous que la distance entre les deux coussins est de 750 à 850 mm.
2. Deux personnes, se tenant chacune d'un côté du téléviseur, doivent tenir un côté du téléviseur d'une main et le bas du téléviseur de l'autre main. Soulevez et déplacez le téléviseur verticalement vers les coussins latéraux. Évitez d'exercer de la pression sur l'écran lorsque vous tenez le téléviseur.
3. Avec une personne tenant le téléviseur par l'avant, l'autre personne insère les pieds dans les fentes inférieures du téléviseur. Utilisez les vis fournies pour fixer fermement chaque pied.

Remarque : Si votre table est suffisamment longue pour placer le téléviseur sur le dessus, insérez les supports de la base dans les trous de vis « A » indiqués sur l'illustration. Si votre table n'est PAS assez longue, insérez les supports dans les trous de vis « B » indiqués sur l'illustration. Veuillez noter que ces deux types de méthodes d'installation ne peuvent pas être utilisées en même temps.

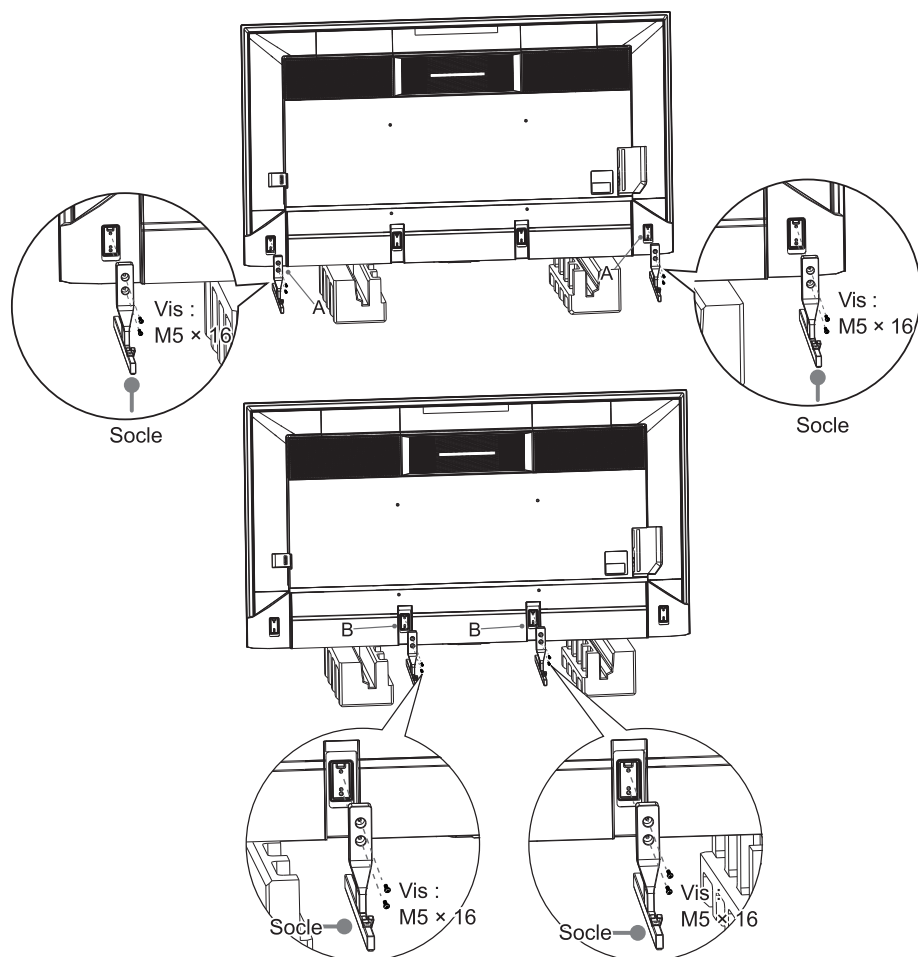

100" (254,0 cm)

REMARQUE : Trois personnes ou plus sont nécessaires pour installer le téléviseur. Une personne tient le téléviseur pour éviter qu'il ne bascule pendant le processus d'installation.

1. Une personne tient le côté du téléviseur et les autres retirent les coussins latéraux. Ne pincez pas l'écran lorsque vous tenez le téléviseur.
2. Insérez les supports du socle du téléviseur dans les fentes inférieures du téléviseur. Utilisez les vis fournies pour fixer fermement chaque support du socle.
3. Trois personnes sont nécessaires pour transporter le téléviseur. Le poids du téléviseur avec le socle est de 162,0 lb (73,5 kg), le meuble sur lequel le téléviseur sera placé doit être suffisamment solide pour le supporter. Veuillez vous assurer que la largeur du meuble est supérieure à 19,7 pouces (500 mm).

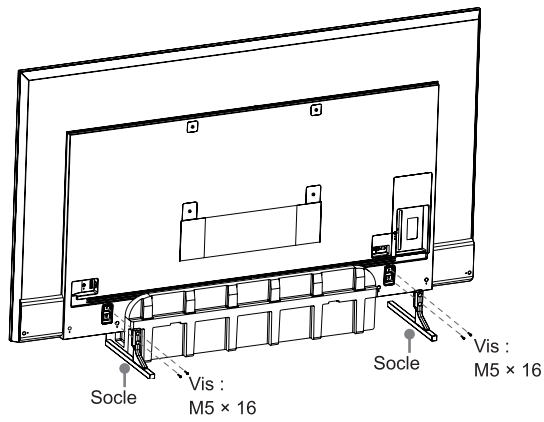
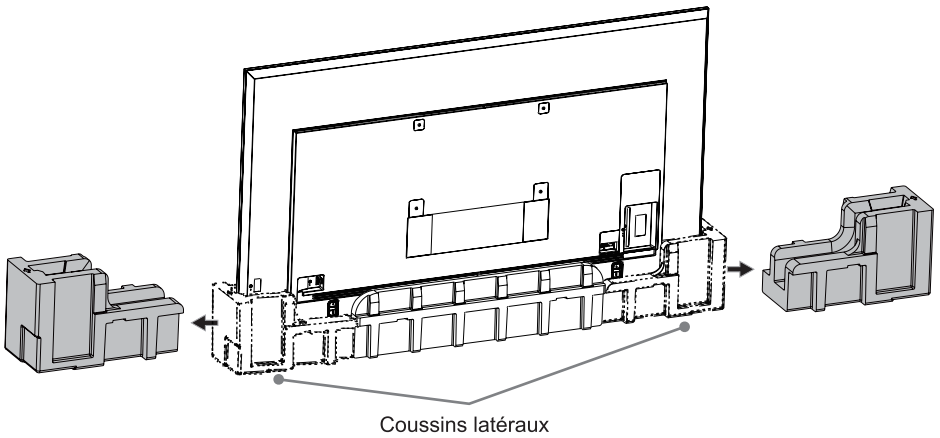

Fixez le support mural (non inclus)

Avant de procéder instructions du fabricant tiers, veuillez à effectuer les opérations suivantes :

1. Placez la téléviseur face vers le bas sur une surface propre, sécuritaire et matelassée. (55"/65"/75") (139,7 cm / 165,1 cm / 190,5 cm) Maintenez le téléviseur à la verticale sur les coussins. (85"/100") (215,9 cm / 254,0 cm) Le poids du téléviseur de 100 pouces avec le socle est de 162,0 lb (73,5 kg). Assurez-vous que le mur est suffisamment solide avant d'y suspendre le téléviseur.
2. Retirez le pied du téléviseur si vous l'avez déjà fixé.
3. Placez les entretoises (non inclus) dans les trous correspondants du support.

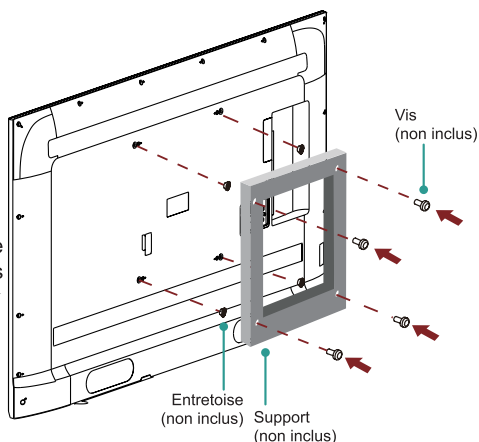

ATTENTION :

- Suivez les instructions fournies avec le support mural. S'il n'est pas correctement installé, le téléviseur peut tomber et provoquer des dommages matériels ou des blessures.
- Lorsque vous fixez le support, veuillez à utiliser les entretoises (fournies par le fabricant tiers) entre le téléviseur et le support.
- Pour éviter tout dommage interne au téléviseur et assurer un montage sécuritaire, veuillez à utiliser des vis de fixation (non inclus) d'une longueur de 9,5 - 11,5 mm (55"/65"/75"/85") (139,7 cm / 165,1 cm / 190,5 cm / 215,9 cm) ou 15,5 - 17,5 mm (100") (254,0 cm), mesurée à partir de la surface de fixation du couvercle arrière.

9,5 - 11,5 mm (55"/65"/75"/85") (139,7 cm / 165,1 cm / 190,5 cm / 215,9 cm)

15,5 - 17,5 mm (100") (254,0 cm)

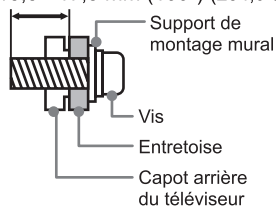

Gabarit de support mural (mm)	400 × 300 (55") (139,7 cm) 400 × 400 (65") (165,1 cm) 600 × 400 (75"/85"/100") (190,5 cm / 215,9 cm / 254,0 cm)
Taille des vis de montage mural	M6 (55"/65") (139,7 cm / 165,1 cm) M8 (75"/85"/100") (190,5 cm / 215,9 cm / 254,0 cm)

- Nous ne recommandons pas d'accrocher le téléviseur sur un mur incliné. Lorsque vous installez le téléviseur sur un mur, assurez-vous que votre téléviseur reste parallèle au mur et qu'il ne se penche pas vers l'avant.

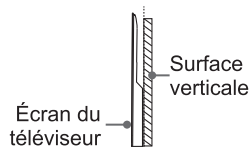

REMARQUES :

- Si le téléviseur est installé sur un plafond ou un mur incliné, ou si son positionnement n'est pas parallèle au mur, le téléviseur risque de tomber et entraîner des dommages matériels ou des blessures graves.
- Si vous avez des questions supplémentaires, veuillez contacter le fabricant du support mural ou le détaillant chez qui vous avez acheté le téléviseur.
- La longueur et le diamètre des vis diffèrent selon le modèle du support mural.

Étape 2. Connecter des appareils à votre téléviseur

Veillez à choisir les bons câbles pour les ports et à ce qu'ils soient correctement raccordés. Des connexions lâches peuvent affecter la qualité de l'image et de la couleur.

Avant du téléviseur



- Témoin d'alimentation
- Touche d'alimentation (Veille/Source)

Arrière du téléviseur

55" (139,7 cm) / 65" (165,1 cm) / 75" (190,5 cm)

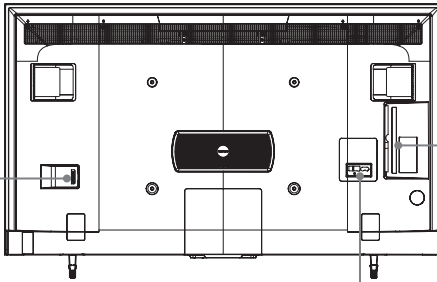

Alimentation électrique

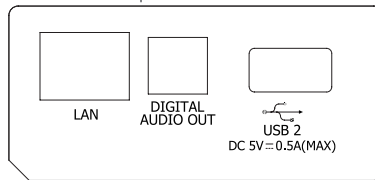

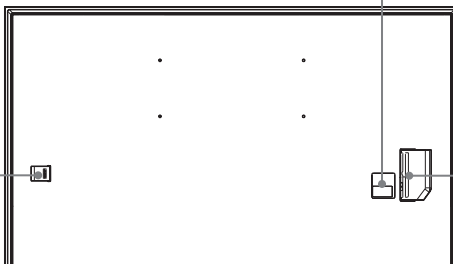

85" (215,9 cm) / 100" (254,0 cm)



Alimentation électrique



Témoin d'alimentation	La lumière est blanche en mode veille.
 Touche d'alimentation (Veille/Source)	<p>Lorsque le téléviseur est en mode veille, appuyez rapidement sur la touche d'alimentation pour allumer le téléviseur.</p> <p>Lorsque le téléviseur est allumé, appuyez rapidement sur la touche d'alimentation pour appeler le menu :</p> <ul style="list-style-type: none"> • Appuyez rapidement pour modifier la sélection. • Appuyez longuement pour confirmer votre sélection.
SERIAL	Connectez le câble série au PC. Vous pouvez saisir une commande série sur PC pour contrôler le téléviseur, comme activer/désactiver le téléviseur, sélectionner une source d'entrée ou régler le menu OSD, etc.
ANT/CABLE	Connectez une antenne VHF/UHF extérieure.
HDMI	Connectez un câble HDMI (Interface multimédia haute définition) à partir d'un appareil externe.
AV IN	Connectez un câble vidéo composite et des câbles audio gauche-droite à partir d'un appareil AV externe.
HEADPHONE / 	Connectez les écouteurs pour entendre le son du téléviseur. Les casques avec microphones ne sont pas pris en charge.
RESET	<p>Arrêt/redémarrage (appui rapide)</p> <p>Réinitialisez votre téléviseur aux paramètres d'usine (appuyez longuement pendant 5 secondes)</p>
USB	<p>Connectez un périphérique USB pour parcourir vos photos, musique et films. La vitesse de transfert du port USB 3.0 est 10 fois supérieure à celle d'un port USB 2.0.</p> <p>REMARQUE : Vous pouvez toujours connecter un périphérique USB 2.0 sur un port USB 3.0, mais la vitesse de transfert ne sera pas aussi rapide. Les périphériques USB 3.0 sont également rétrocompatibles avec les ports USB 2.0.</p>
LAN	Connectez un câble Ethernet pour accéder à un réseau ou à Internet. Le téléviseur dispose également d'une fonctionnalité de connectivité Wi-Fi.
DIGITAL AUDIO OUT	Connectez un câble optique à partir d'un système audio numérique externe.

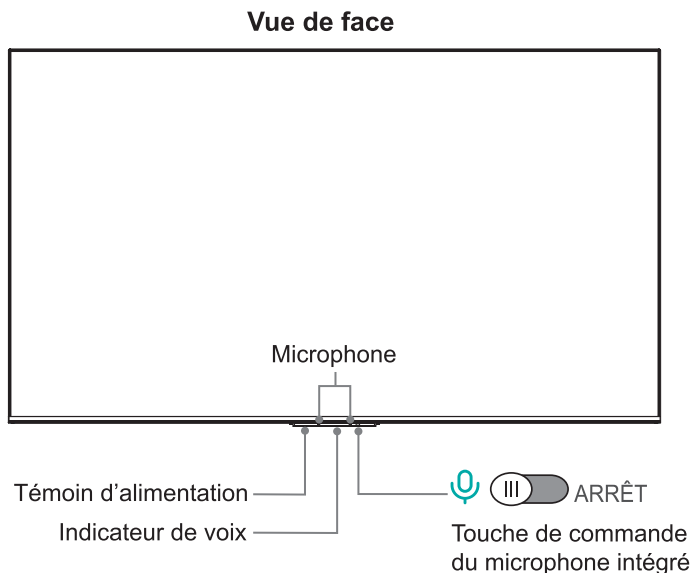

Étape 3. Connaître les contrôles

Contrôler le téléviseur



L'Assistant Google peut répondre à vos questions ou vous aider à modifier la configuration du téléviseur. Avant d'utiliser cette fonction, connectez le téléviseur à Internet et connectez-vous à votre compte Google. Lorsque vous allumez le téléviseur pour la première fois, vous pouvez sélectionner **Configurer Google TV** pour vous connecter à un compte Google grâce au guide de configuration. Si vous sélectionnez **Configurer TV de base**, vous pouvez également le configurer ultérieurement en appuyant sur **Configurer Google TV**.

● Comment utiliser la fonction Assistant Google à travers les touches de commande de votre téléviseur :

1. Passez la touche vers [] pour activer le microphone intégré.
2. Associez d'abord la télécommande puis appuyez sur la touche  pour sélectionner « **Oui, je suis connecté** ».
3. Démarrez une conversation en disant « Bonjour Google ». La barre de dialogue apparaît en haut de l'écran du téléviseur. L'indicateur vocal s'allume en même temps.
4. Continuez à parler, en disant, par exemple « Quel temps fait-il » ou « Augmenter le volume ».

● Mode sans écran

Parlez à l'Assistant Google même lorsque l'écran est éteint.















En mode sans écran, l'Assistant Google est toujours disponible pour vous aider même lorsque l'écran n'est pas allumé. Dites simplement « Bonjour Google ».

Cette fonction affectera la consommation d'énergie en veille. Pour la désactiver, accédez à **Réglages > Système > Système évolué > Mode sans écran**.

REMARQUE : L'Assistant Google et certaines fonctions sont uniquement disponibles dans certains pays, régions ou langues.

Préparer votre télécommande

Le tableau suivant montre les boutons de votre télécommande et décrit leur utilité.

TOUCHE	DESCRIPTION
	Marche / Arrêt
	Microphone / Indicateur
INPUT / 	Modifier la source d'entrée TV
	Assistant Google du téléviseur
	Comptes et connexion ou changement de profil
	Accédez aux réglages (directement ou via le tableau de bord dans GTV) depuis n'importe quel endroit du système
$\wedge / \vee / < / >$ 	D-pad (touches de navigation haut/bas/gauche/droite)
OK	Bouton de confirmation
	Revenir à l'emplacement précédent dans le menu ou l'application
	Appuyez pour afficher l'écran d'accueil
	Accéder à l'onglet Direct dans le lanceur / Afficher le guide électronique des programmes (si pris en charge) / Revenir à la diffusion en direct*
+ VOL - / \wedge VOL \vee	Volume (haut/bas)
\wedge CH \vee	Chaîne (haut/bas)
	Appuyez-y pour désactiver ou réactiver le son Maintenez enfoncé pour afficher le menu Accessibilité
MENU	Appuyez pour accéder au Menu
	Boutons de fonction pour le contrôle du contenu multimédia
APPS	Accès rapide à toutes les applications
	Saisissez les numéros de chaîne / entrée et les touches de fonction spéciales
App	Touches d'accès rapide aux applications
	Touche personnalisée pour accéder rapidement à une entrée ou à des applications

REMARQUES :

- Les touches répertoriées ici sont uniquement fournies à titre de référence. La télécommande réelle peut varier en fonction du modèle ou pays.
- * Appuyer sur la touche dans différents scénarios aura des réponses différentes.

Insérez les piles

1. Faites glisser le couvercle arrière pour ouvrir le compartiment à piles de la télécommande.
2. Insérez deux piles de type AAA ou AA (1,5 Vcc). Veillez à faire correspondre les extrémités (+) et (-) des piles avec les extrémités (+) et (-) indiquées dans le compartiment à piles.
3. Remplacez la porte du compartiment à piles.

Informations importantes concernant la télécommande et les piles

- Déposez vos piles usagées dans les lieux prévus à cet effet. Ne jetez pas les piles au feu.
- Retirez immédiatement les piles épuisées pour les empêcher de s'écouler dans le compartiment à piles.
- Si vous n'avez pas l'intention d'utiliser la télécommande pendant une longue période de temps, retirez les piles.
- Les produits chimiques qui peuvent s'écouler des piles pourraient entraîner une éruption cutanée. Si les piles fuient, nettoyez le compartiment à piles avec un chiffon. Si des produits chimiques touchent votre peau, lavez-vous immédiatement.
- Ne mélangez pas des piles neuves et usées.
- Ne mélangez pas des piles alcalines, standard (carbone-zinc) ou rechargeables (NiCd, NiMH, etc.).
- Ne continuez pas à utiliser la télécommande si elle devient tiède ou chaude.
- Appelez immédiatement notre Centre d'assistance sur le site Web.

Informations sur la portée de la télécommande

- La télécommande peut fonctionner à une distance allant jusqu'à 26 pieds (792,5 cm) devant le téléviseur.
- Elle peut fonctionner à un angle horizontal ou vertical de 30 degrés.

Associer la télécommande

1. Pour associer la télécommande Bluetooth au téléviseur après avoir allumé le téléviseur pour la première fois, des instructions sur la façon d'associer la télécommande apparaîtront à l'écran.
2. Si votre télécommande ne parvient pas à s'associer avec le téléviseur, gardez la télécommande à moins de 10 pieds (304,8 cm) du téléviseur, maintenez appuyées les touches [←] et [🏠] en même temps au moins trois secondes pour commencer l'association.
3. Si la télécommande a été associée avec succès, un message de confirmation s'affichera à l'écran. Si l'association a échoué, un message d'échec s'affichera. Répétez l'étape 2, ou vous pouvez appuyer sur la touche [⚙] pour sélectionner **Réglages > Télécommandes et Accessoires > Bluetooth** puis **Activer**.

REMARQUES :

- Si une erreur inconnue s'est produite avec la télécommande, elle aurait pu être causée par une interférence. Essayez de supprimer ce qui provoque l'interférence et de l'associer à nouveau.
- Si une erreur inconnue s'est produite avec la télécommande bien que l'alimentation des piles soit normale, vous pouvez retirer les piles, appuyer sur n'importe quelle touche pendant 1 à 2 secondes et les réinsérer. La télécommande doit fonctionner normalement.
- La télécommande ne peut pas être associée au téléviseur lorsque le téléviseur est en mode veille.

Étape 4. Allumer le téléviseur

Connectez votre cordon d'alimentation au téléviseur et branchez-le sur une prise de courant. Votre téléviseur affichera un écran de lancement avec le logo Hisense.

55" (139,7 cm)

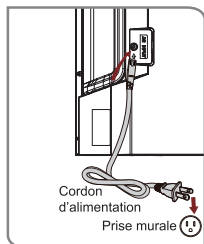

65" (165,1 cm) / 75" (190,5 cm)

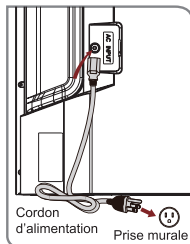

85" (215,9 cm)

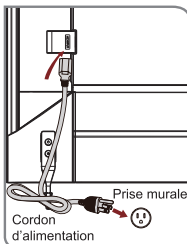

100" (254,0 cm)

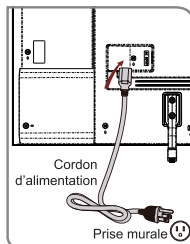

Étape 5. Effectuer la configuration initiale

Lors de la première fois que vous allumez votre téléviseur, vous serez guidé pour faciliter la connexion de votre téléviseur à Internet et pour configurer votre téléviseur.

Étape 6. Établir une connexion réseau

1. Appuyez sur la touche [] de la télécommande et sélectionnez **Réglages** pour accéder au menu Réglages.
2. Sélectionnez **Réseau et Internet**.

Établir une connexion réseau filaire

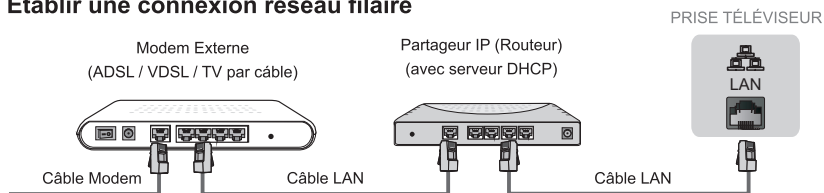

Établir une connexion réseau Wi-Fi

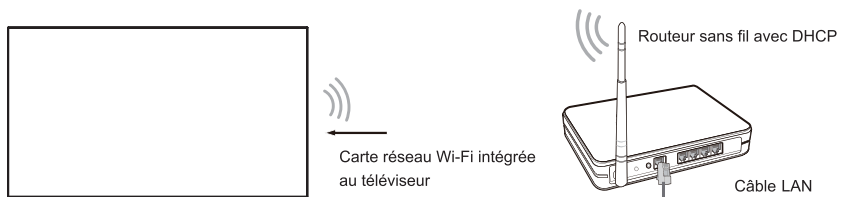

La configuration est terminée, félicitations !

Maintenant que vous avez terminé la configuration initiale, vous pouvez profiter de votre téléviseur !

Fonctionnalités de synthèse vocale (TTS) et la description vidéo sur le téléviseur

La synthèse vocale (TTS) et la description vidéo peuvent vous aider à naviguer dans les menus à l'écran et à entendre une description audio des programmes pertinents. La synthèse vocale peut convertir du texte écrit en texte vocal pour aider les malvoyants à écouter les informations qu'ils ne peuvent pas lire. Par ailleurs, la description vidéo offre une narration audio pour certains programmes qui décrit les principaux éléments visuels que les utilisateurs présentant une déficience visuelle pourraient ne pas voir.

Suivez les étapes ci-dessous pour activer les fonctions :

1. Appuyez sur la touche [] de la télécommande pour sélectionner **Réglages**.
2. Ensuite, sélectionnez **Système** pour accéder au menu **Accessibilité**.
3. Sélectionnez **TalkBack** pour activer ou désactiver le menu audio en sélectionnant le choix approprié présenté.

ou vous pouvez :

1. Appuyez sur la touche [**INPUT**] de votre télécommande, et sélectionner **TV**.
2. Ensuite, appuyez sur la touche de menu pour sélectionner **Description de la vidéo** pour activer ou désactiver la description vidéo en sélectionnant le choix approprié présenté.

Fonctions de synthèse vocale (TTS) et de description audio sur Google TV - Hisense USA (hisense-usa.com)



Dépannage

Si vous avez un problème avec votre téléviseur, essayez d'abord de l'éteindre et de le rallumer. Si ceci ne résout pas le problème, vérifiez les conseils dans le tableau suivant. Si votre problème n'est pas répertorié dans le tableau ci-dessous, contactez-nous à l'un des numéros de téléphone de la page précédente.

Problèmes	Solutions possibles
Pas de son ou d'image	<ul style="list-style-type: none">• Vérifiez si le cordon d'alimentation est branché sur une prise secteur sous tension.• Appuyez sur le bouton Alimentation de la télécommande pour sortir l'appareil du mode veille.• Vérifiez si le voyant est allumé ou non. Si elle est allumée, le téléviseur est sous tension.
J'ai branché une source externe à mon téléviseur et je n'ai pas d'image et / ou de son.	<ul style="list-style-type: none">• Vérifiez pour la connexion de sortie correcte de la source externe et pour la connexion d'entrée correcte sur le téléviseur.• Assurez-vous que vous avez fait le bon choix pour le mode d'entrée pour le signal entrant.
L'image prend quelques secondes pour apparaître quand j'allume le téléviseur. Est-ce normal ?	<ul style="list-style-type: none">• Oui, c'est normal. Le téléviseur est en cours d'initialisation et recherche des informations du réglage précédent.
L'image est normale mais aucun son n'est émis	<ul style="list-style-type: none">• Vérifiez les réglages de volume.• Vérifiez si le mode « Sourdine » est Activer.
Son mais pas d'image ou image en noir et blanc	<ul style="list-style-type: none">• Si l'image est en noir et blanc, débranchez le téléviseur de la prise secteur et rebranchez-le après 60 secondes.• Vérifiez que la Couleur est réglée sur 50 ou plus.• Essayez différentes chaînes de télévision.
Le son et / ou l'image est déformée ou semble ondulée	<ul style="list-style-type: none">• Un appareil électrique peut avoir une incidence sur votre téléviseur. Éteignez les appareils qui se trouvent à proximité et éloignez-les du téléviseur.• Insérez le cordon d'alimentation du téléviseur dans une autre prise de courant.
Le son et l'image est floues ou s'arrête	<ul style="list-style-type: none">• Si vous utilisez une antenne externe, vérifiez l'orientation, la position et la connexion de celle-ci.• Réglez l'orientation de votre antenne ou réinitialisez ou réglez fin la chaîne.
Une bande horizontale ou verticale apparaît sur l'image et / ou l'image tremble	<ul style="list-style-type: none">• Vérifiez s'il y a un appareil ou un outil électrique à proximité qui provoque des interférences.
Le boîtier en plastique fait un son de type « clic »	<ul style="list-style-type: none">• Le « clic » peut s'entendre lorsque la température du téléviseur change. Ce changement provoque la dilatation ou la contraction du boîtier du téléviseur, ce qui rend le son. Ceci est normal et le téléviseur est OK.
La télécommande ne fonctionne pas	<ul style="list-style-type: none">• Assurez-vous que le téléviseur est encore alimenté et est fonctionnel.• Changez les piles de la télécommande.• Vérifiez si les piles sont correctement installées.

Fiche technique

Nom du modèle		55U8K / 55U88KM / 55U85K / 55U86K / 55U80K / 55U8N/ 55U85N / 55U86N / 55U88N	65U8K / 65U88KM / 65U85K / 65U86K / 65U80K
Taille (L × H × P)	Sans pied	48,5 × 28,2 × 3,0 pouces (1 233 × 716 × 75 mm)	57,2 × 33,1 × 3,0 pouces (1 452 × 840 × 75 mm)
	Avec pied	48,5 × 30,5 × 12,6 pouces (1 233 × 774 × 320 mm)	57,2 × 35,5 × 12,6 pouces (1 452 × 902 × 320 mm)
Poids	Sans pied	41,2 lbs (18,7 kg)	56,4 lbs (25,6 kg)
	Avec pied	41,9 lbs (19,0 kg)	58,2 lbs (26,4 kg)
Largeur du socle du téléviseur (L × P)		33,4 × 12,6 pouces (849 × 320 mm)	31,4 × 12,6 pouces / 44,3 × 12,6 pouces (798 × 320 mm) / (1 126 × 320 mm)
Taille de l'écran active (Diagonale)		54,6 pouces (138,7 cm)	64,5 pouces (163,8 cm)
Résolution de l'écran		3840 × 2160	
Puissance audio		2 × 10 W + 20 W + 2 × 5 W	
Consommation électrique		220 W	260 W
Alimentation électrique		100-240 V~ 50/60 Hz	
Connectivité		Fonction intégrée de connexion sans fil (2 × 2, tri-bande)	
Réception des chaînes		VHF : 2 - 13, UHF : 14 - 69, CATV : 1 - 125 Télévision numérique terrestre (8VSB) : 2 - 69 Câble numérique (64/256 QAM) : 1 - 135 Next-Gen TV (QPSK-4096QAM) : 2 - 36	
Type de tuner		Par recherche de fréquence	
Système de réception		Analogique : NTSC Numérique : ATSC 1.0/Next-Gen TV/QAM sur câble	
Température de fonctionnement		41°F - 95°F (5°C - 35°C)	
Taux d'humidité de fonctionnement		20% à 80% sans condensation	
Température de stockage		5°F à 113°F (-15°C à 45°C)	
Humidité d'entreposage		10% à 70%, sans condensation	

Avertissement : Tous les produits, spécifications du produit et données sont sujettes à modification sans préavis pour améliorer la fiabilité, fonction, design ou autrement.

Fiche technique

Nom du modèle		75U8K / 75U88KM / 75U85K 75U86K / 75U80K	85U8K / 85U88KM / 85U85K 85U86K / 85U80K
Taille (L × H × P)	Sans pied	65,9 × 38,1 × 3,0 pouces (1 675 × 968 × 76 mm)	74,8 × 43,1 × 2,8 pouces (1 899 × 1 094 × 72 mm)
	Avec pied	65,9 × 40,7 × 14,5 pouces (1 675 × 1033 × 368 mm)	74,8 × 45,7 × 17,9 pouces (1 899 × 1 160 × 455 mm)
Poids	Sans pied	79,4 lbs (36,0 kg)	108,9 lbs (49,4 kg)
	Avec pied	81,4 lbs (36,9 kg)	111,6 lbs (50,6 kg)
Largeur du socle du téléviseur (L × P)		50,4 × 14,5 pouces / 39,7 × 14,5 pouces (1 279 × 368 mm) / (1 009 × 368 mm)	66,2 × 17,9 pouces / 21,7 × 17,9 pouces (1 682 × 455 mm) / (550 × 455 mm)
Taille de l'écran active (Diagonale)		74,5 pouces (189,3 cm)	84,5 pouces (214,7 cm)
Puissance audio		2 × 10 W + 20 W + 2 × 5 W	2 × 15 W + 20 W + 2 × 5 W
Consommation électrique		380 W	350 W
Résolution de l'écran		3840 × 2160	
Alimentation électrique		100-240 V~ 50/60 Hz	
Connectivité		Fonction intégrée de connexion sans fil (2 × 2, tri-bande)	
Réception des chaînes		VHF : 2 - 13, UHF : 14 - 69, CATV : 1 - 125 Télévision numérique terrestre (8VSB) : 2 - 69 Câble numérique (64/256 QAM) : 1 - 135 Next-Gen TV (QPSK-4096QAM) : 2 - 36	
Type de tuner		Par recherche de fréquence	
Système de réception		Analogique : NTSC Numérique : ATSC 1.0/Next-Gen TV/QAM sur câble	
Température de fonctionnement		41°F - 95°F (5°C - 35°C)	
Taux d'humidité de fonctionnement		20% à 80% sans condensation	
Température de stockage		5°F à 113°F (-15°C à 45°C)	
Humidité d'entreposage		10% à 70%, sans condensation	

Avertissement : Tous les produits, spécifications du produit et données sont sujettes à modification sans préavis pour améliorer la fiabilité, fonction, design ou autrement.

Fiche technique

Nom du modèle		100U8K / 100U88KM / 100U85K 100U86K / 100U80K / 100U88N
Taille (L × H × P)	Sans pied	88,0 × 50,6 × 3,5 pouces (2 235 × 1 286 × 90 mm)
	Avec pied	88,0 × 52,0 × 19,7 pouces (2 235 × 1 322 × 500 mm)
Poids	Sans pied	157,2 lbs (71,3 kg)
	Avec pied	162,0 lbs (73,5 kg)
Largeur du socle du téléviseur (L × P)		54,8 × 19,7 pouces (1 393 × 500 mm)
Taille de l'écran active (Diagonale)		99,5 pouces (252,7 cm)
Puissance audio		2 × 15 W + 20 W + 2 × 5 W
Consommation électrique		500 W
Résolution de l'écran		3840 × 2160
Alimentation électrique		100-240 V~ 50/60 Hz
Connectivité		Fonction intégrée de connexion sans fil (2 × 2, tri-bande)
Réception des chaînes		VHF : 2 - 13, UHF : 14 - 69, CATV : 1 - 125 Télévision numérique terrestre (8VSB) : 2 - 69 Câble numérique (64/256 QAM) : 1 - 135 Next-Gen TV (QPSK-4096QAM) : 2 - 36
Type de tuner		Par recherche de fréquence
Système de réception		Analogique : NTSC Numérique : ATSC 1.0/Next-Gen TV/QAM sur câble
Spécifications Wi-Fi	Bande de fréquences	2,4 - 2,4835 GHz 5,15 - 5,85 GHz 5,9 - 6,425 GHz
	Puissance de transmission maximale	2,4 - 2,4835 GHz 17 dBm 5,15 - 5,25 GHz 14 dBm 5,25 - 5,35 GHz (bande DFS) 14 dBm 5,49 - 5,71 GHz (bande DFS/TPC) 14 dBm 5,725 - 5,85 GHz (pour les non-EU) 14 dBm 5,9 - 6,425 GHz 14 dBm
	Type de modulation	802.11b : DBPSK,DQPSK,CCK pour DSSS 802.11g/a : BPSK,QPSK,16QAM,64QAM pour OFDM 802.11n : BPSK,QPSK,16QAM,64QAM pour OFDM 802.11ac : BPSK,QPSK,16QAM,64QAM,256QAM pour OFDM 802.11ax : BPSK,QPSK,16QAM,64QAM,256QAM,1024QAM pour OFDM
Spécifications Bluetooth	Versions/Profils	Bluetooth 5.0
	Bande de fréquences	2,4 - 2,4835 GHz
	Puissance de transmission maximale	6 dBm
	Type de modulation	GFSK, π/4-DQPSK et 8-DPSK
Température de fonctionnement		41°F - 95°F (5°C - 35°C)
Taux d'humidité de fonctionnement		20% à 80% sans condensation
Température de stockage		5°F à 113°F (-15°C à 45°C)
Humidité d'entreposage		10% à 70%, sans condensation

Avertissement : Tous les produits, spécifications du produit et données sont sujettes à modification sans préavis pour améliorer la fiabilité, fonction, design ou autrement.

Certification et conformité

REMARQUE : Les avertissements suivants s'appliquent uniquement aux produits bénéficiant d'une telle certification.

Cet appareil est conforme à la section 15 des Règles de la FCC. Son utilisation est soumise aux deux conditions suivantes : (1) Cet appareil ne peut pas causer d'interférences nuisibles, et (2) Cet appareil doit accepter toute interférence reçue, y compris les interférences qui peuvent causer un fonctionnement indésirable.

Remarque : Après avoir testé l'appareil, il a été déterminé que celui-ci est conforme aux normes relatives à un appareil numérique de classe B, selon la partie 15 des règles de la FCC. Ces limites visent à offrir une protection raisonnable contre le brouillage nuisible dans une installation résidentielle. Cet appareil génère, utilise et peut émettre des signaux radioélectriques. En outre, s'il n'est pas installé et utilisé conformément aux instructions, il peut provoquer des interférences gênantes pour les communications radio. Toutefois il n'existe aucune garantie que ces interférences n'interviendront pas dans une installation particulière. Si cet appareil provoque effectivement des interférences préjudiciables à la réception radiophonique ou télévisuelle, ce que l'on peut vérifier en éteignant et en rallumant l'appareil, l'utilisateur est invité à essayer de les corriger en suivant l'une des procédures ci-dessous :

- Réorienter ou déplacer l'antenne de réception.
- Augmentez la distance entre l'appareil et le récepteur.
- Branchez l'appareil à une prise sur un circuit d'alimentation différent de celui auquel le récepteur est connecté.
- Consultation du revendeur ou d'un technicien en télévision.

Le fabricant n'est pas responsable des interférences radio ou télévision causées par des modifications non autorisées apportées à cet appareil. De telles modifications pourraient annuler le droit de l'utilisateur à utiliser cet appareil.

Cet équipement est conforme aux limites d'exposition aux rayonnements de la FCC définies pour un environnement non contrôlé. Cet équipement doit être installé et utilisé avec une distance minimale de [20] cm entre le radiateur et votre corps. Cet émetteur ne doit pas être situé ou fonctionner de manière simultanée avec une autre antenne ou un autre émetteur.

Cet appareil contient des émetteurs/récepteurs exempts de licences conformes aux exigences du ministère de l'Innovation, Sciences et Développement économique Canada. Son fonctionnement est soumis aux deux conditions suivantes :

- (1) ce dispositif ne peut pas causer d'interférences ;
- (2) ce dispositif doit accepter toute interférence reçue, y compris les interférences qui peuvent causer un mauvais fonctionnement de l'appareil.

Ce dispositif est conforme aux limites d'exposition aux radiofréquences établies par le ministère de l'Innovation, Sciences et Développement économique Canada pour un environnement non contrôlé. Cet équipement doit être installé et utilisé à une distance minimale de 20 cm entre l'appareil et l'utilisateur ou les passants.

Cet appareil ne doit pas être situé ou fonctionner conjointement avec une autre antenne ou un autre émetteur.

Déclaration de conformité

Nom commercial : Hisense

Modèle : 55U8N / 55U85N / 55U86N / 55U88N / 55U8K / 55U88KM / 55U85K / 55U86K / 55U80K / 65U8K / 65U88KM / 65U85K / 65U86K / 65U80K / 75U8K / 75U88KM / 75U85K / 75U86K / 75U80K / 85U8K / 85U88KM / 85U85K / 85U86K / 85U80K / 100U8K / 100U88KM / 100U85K / 100U86K / 100U80K / 100U88N

Partie responsable : Hisense USA Corporation

Adresse de service : 105 Satellite BLVD Suite I, Suwanee, GA 30024

Numéro de téléphone du service : 1-888-935-8880



Dolby, Dolby Vision, Dolby Atmos et le symbole avec deux D sont des marques déposées de Dolby Laboratories Licensing Corporation. Dolby Vision IQ est une marque commerciale de Dolby Laboratories Licensing Corporation. Fabriqué sous licence de Dolby Laboratories. Œuvres confidentielles non publiées. Copyright © 2012-2022 Dolby Laboratories. Tous droits réservés.



Les termes HDMI et HDMI High-Definition Multimedia Interface, de même que le logo HDMI sont des marques commerciales ou des marques déposées de HDMI Licensing Administrator, Inc. aux États-Unis et dans d'autres pays.



Pour les brevets DTS, veuillez lire <http://patents.dts.com>. Fabriqué sous licence de DTS Licensing Limited. DTS, DTS:X, Virtual:X et le logo DTS:X sont des marques déposées ou des marques commerciales de DTS, Inc. aux États-Unis et dans d'autres pays. © 2021 DTS, Inc. TOUS DROITS RÉSERVÉS.



Fabriqué sous licence de IMAX Corporation. IMAX® est une marque déposée d'IMAX Corporation aux États-Unis et/ou dans d'autres pays. Pour les brevets DTS, veuillez lire <http://patents.dts.com>. Fabriqué sous licence de DTS Licensing Limited. DTS et le logo DTS sont des marques déposées ou des marques commerciales de DTS, Inc. aux États-Unis et dans d'autres pays. © 2020 DTS, Inc. TOUS DROITS RÉSERVÉS.



Protection de l'environnement

Ce symbole indique que ce produit ne doit pas être éliminé avec les ordures ménagères, afin d'éviter d'endommager l'environnement ou la santé humaine en raison de l'élimination de déchets non contrôlés. Recyclez-le de manière responsable pour promouvoir la réutilisation durable des ressources matérielles. Pour renvoyer votre appareil usagé, veuillez utiliser les systèmes de retour disponibles dans votre ville ou contacter le vendeur où vous avez acheté votre produit. Il pourrait reprendre ce produit pour le recyclage et la protection de l'environnement.

© 2024. Tous droits réservés. Hisense et le logo Hisense sont des marques déposées de Hisense. Les autres noms de marques et de produits sont des marques déposées de leurs propriétaires respectifs.