

HAUTE PUISSANCE. HAUTE CONCEPTION.

La nouvelle **collection RVL de Viking** fait le lien entre le présent et l'avenir grâce à un design entièrement intégré qui s'intègre parfaitement aux armoires environnantes. Bien que son apparence élégante soit résolument minimale, il transmet audacieusement les performances de Viking en un coup d'œil. Et rassurez-vous, aucune puissance de cuisson commerciale n'a été sacrifiée pour des raisons d'apparence. Grâce à des silhouettes épurées, une interface utilisateur élégante, des tailles de transition et un verre noir étonnant, cette collection vous offre des possibilités illimitées de design contemporain qui enflammeront vos passions culinaires.

NUMÉRO DE MODÈLE

MVIC63014BBG – Table de cuisson à induction 30 PO L.

MVIC63615BBG – Table de cuisson à induction 36 PO L.

CARACTÉRISTIQUES DE CONCEPTION ET D'INSTALLATION

- Plateau en verre noir
- Contrôle électronique tactile
- Intégration transparente
- Peut être installé en affleurement ou intégré

CARACTÉRISTIQUES DE LA CUISINE

- Les éléments d'induction MagneQuick utilisent l'énergie magnétique pour une puissance, une réactivité et une efficacité supérieures
- Le réglage « mijoter » est idéal pour faire fondre en douceur ou maintenir au chaud les aliments cuits
- Le système de gestion de l'alimentation fournit une puissance supérieure pour une ébullition plus rapide
- Les voyants des éléments indiquent les surfaces chaudes et les éléments actifs
- Le capteur éteint l'élément si l'ustensile de cuisson n'est pas détecté ; fonction de pause
- Deux fonctions de minuterie - élément de cuisson et autonome

CAPACITÉ DES ÉLÉMENTS

▪ Modèle 30 po L

- 1 élément de 9 po de 3 700 watts
- 2 éléments de 8 po de 3 000 watts
- 1 élément de 7 po de 2 200 watts

▪ Modèle 36 po L

- 1 élément de 11 po de 5 500 watts
- 2 éléments de 8 po de 3 000 watts
- 2 éléments de 7 po de 2 200 watts

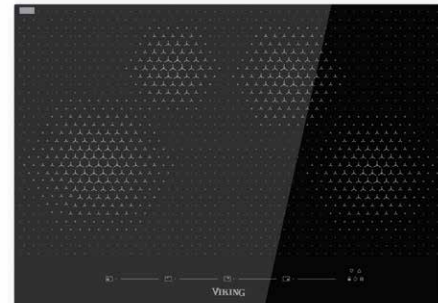

MVIC63014BBG

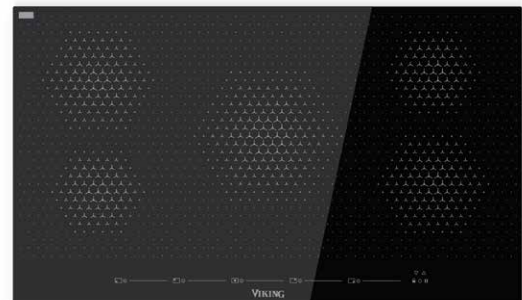

MVIC63615BBG

GARANTIE

- 2 ans - produit complet
- 90 jours complets - pièces cosmétiques telles que le verre, les objets peints et les objets décoratifs
- Limitée à 5 ans - composants de l'élément d'induction



NOUVELLES TABLES DE CUISSON À INDUCTION ENCASTRABLES RVL

30/36 PO L. MVIC

Model	MVIC63014B	MVIC63615B
Hauteur totale	30 po (76.2 cm)	36 po (91.4 cm)
Augmentation de la hauteur totale	Jusqu'au sommet de la surface de cuisson: 2-1/4 po (5.7 cm) Jusqu'au bord inférieur du cadre: 2 po (5.1 cm)	
Profondeur totale depuis l'arrière	21 po (53.3 cm)	
Largeur de découpe	28-1/2 po (72.4 cm) minimum to 29 po (73.7 cm) maximum	34-1/2 po (87.6 cm) minimum to 35 po (88.9 cm) maximum
Profondeur de découpe	19-1/2 po (49.5 cm) minimum to 20 po (50.8 cm) maximum	
Exigences électriques	240 VAC; 60 Hz; conduit en acier flexible de 4 pieds (121,9 cm) installé en usine Conduit à 3 fils avec un fil de terre n° 10; situé dans le coin arrière droit de l'appareil	
Utilisation max. de l'ampli	240V—32.2 amps (7.7 kw)	240V—48.3 amps (11.6 kw)
Classement des éléments de surface	(2) 1850W / 3000W boost (1) 2300W / 3700W boost (1) 1400W / 2200W boost	(2) 1850W / 3000W boost (2) 1400W / 2200W boost (1) 3000W / 5500W boost
Poids d'expédition approximatif	52 lb. (23.6 kg)	56 lb. (24.4 kg)

Ne préparez pas l'installation à partir des seules données de la brochure. Voir les instructions d'installation pour des informations importantes sur le dégagement et l'installation.

TABLE DE CUISSON 30 PO L.

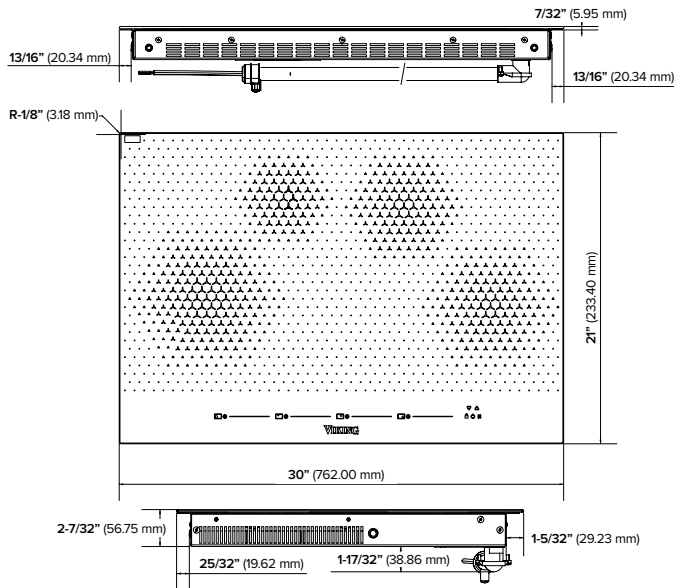
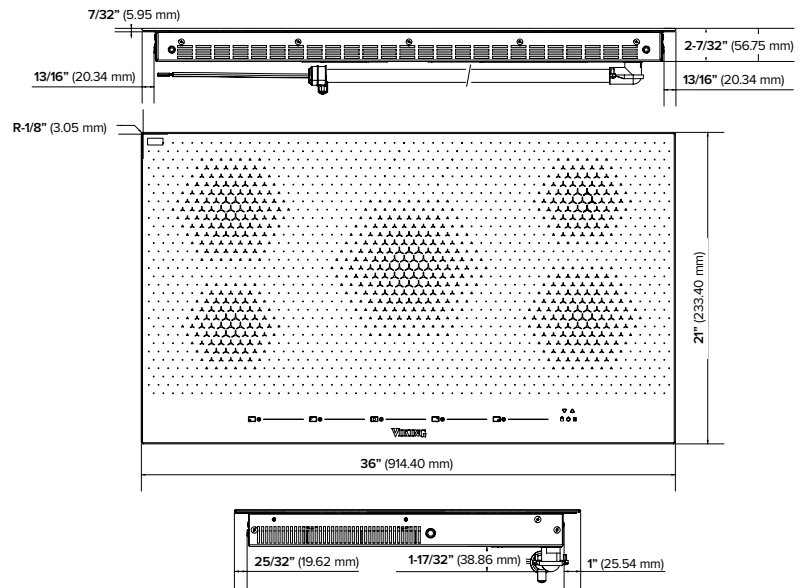

TABLE DE CUISSON 36 PO L.



INSTALLATION STANDARD

	Modèle 30 po L	Modèle 36 po L
A	28-1/2 po (72.4 cm) min. à 29 po (73.7 cm) max.	34-1/2 po (87.6 cm) min. à 35 po (88.9 cm) max.
B	19-1/2 po (49.5 cm) minimum à 20 po (50.8 cm) maximum	

INSTALLATION D'UNE CHASSE D'EAU AFFLEURANTE

	Modèle 30 po L	Modèle 36 po L
A	28-1/2 po (73.9 cm)	35-1/8 po (89.2 cm)
B	20-1/8 po (51.1 cm)	
C	30-1/8 po (76.5 cm)	36-1/8 po (91.4 cm)
D	21-1/8 po (53.7 cm)	

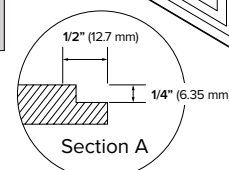
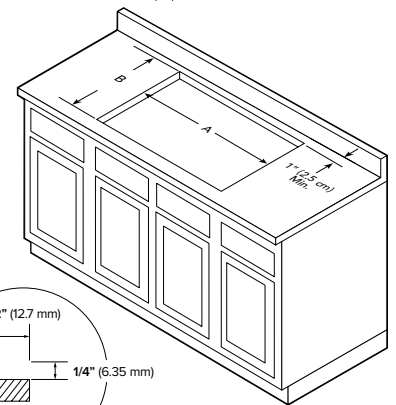
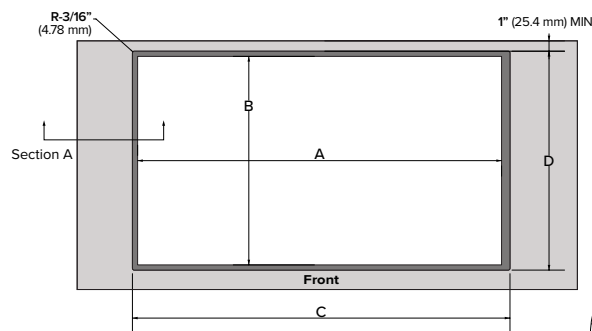

Remarque : Basé sur un meuble de 24 po de profondeur avec un dossier de 3/4 po.

TROUVEZ VOTRE REVENDEUR LOCAL SUR VIKINGRANGE.COM
POUR OBTENIR DES INFORMATIONS SUR LES PRODUITS, APPELEZ LE 1-888-845-4641 OU VISITEZ NOTRE SITE WEB

VIKING RANGE, LLC 111 FRONT STREET, GREENWOOD, MS 38,930 USA
© 2020 VIKING RANGE, LLC. TOUS DROITS RÉSERVÉS.

