



Jennair® NOIR™ 30" Induction Professional-Style Range

JPIFC730RM

Available Finishes/Colours

JPIFC730RL
Stainless Steel

JPIFC730RM
Stainless Steel

Top Features

Knob-Controlled Cooking

Flex-Choice™ Zones with Assisted Cooking

Edge to Edge Oblivion Glass Design

Manuals & Literature:

 [Dimension Guide](#)  [Installation Instruction](#)

 [Owners Manual](#)  [Warranty Information](#)

Dimensions		Details	
Depth	29.81	Number Of Oven Lights	3
Height	36.0	Number Of Oven Racks	3
Width	29.88	Number Of Rack Guides	5
Details		Oven Cleaning Type	Steam Clean
Oven Control Location	Front Control	Oven Control Knob Type	Metal
Broiler Location	Top of Oven	Broiler Element Power	3500W
Convection Element Power Watts	2800	Oven Control Type	Knobs
Convection Element Type	Dual Fan	Oven Cooking System	True Convection
Convection Functions	Bake Broil Roast	Oven Interior Width In Inches	24.0
Cooktop Surface Material	Ceramic Glass		
Hidden Bake Element	Yes		

JENNAIR® INDUCTION RANGES PRODUCT DIMENSION

MODEL #		30" RANGE		36" RANGE	
		in	cm	in	cm
A	Overall width	29 ⁷ / ₈	75.9	35 ⁷ / ₈	91.1
B	Bull nose Height	2 ¹ / ₈	5.4	2 ¹ / ₈	5.4
C	Control Panel Height	7 ¹ / ₂	19.1	7 ¹ / ₂	19.1
D	Door Height	20 ¹¹ / ₁₆	52.6	20 ¹¹ / ₁₆	52.6
E	Door Bottom to Handle Top: RISE™	20	50.8	20	50.8
E	Door Bottom to Handle Top: NOIR™	20 ⁵ / ₈	52.4	20 ⁵ / ₈	52.4
F	Toe-Kick Height	6 ¹¹ / ₁₆	17	6 ¹¹ / ₁₆	17

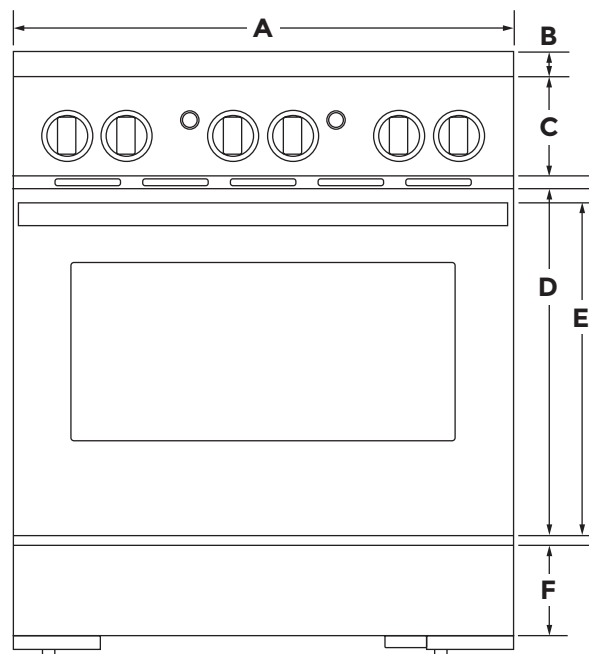

FRONT VIEW

IMPORTANT: Dimensional specifications are provided for planning purposes only.
Do not make any cutouts based on this information. Refer to the Installation Guide before selecting cabinetry, verifying electrical/gas connections, making cutouts or beginning installation.
 All JennAir® appliances are appropriately UL, CUL or CSA approved.

W11752498A

JENNAIR® INDUCTION RANGES
 PRODUCT DIMENSION

MODEL #		30" RANGE		36" RANGE	
		in	cm	in	cm
G	Depth with Control Panel Overhang	27 ¹¹ / ₁₆	70.3	27 ¹¹ / ₁₆	70.3
H	Depth with Handle: RISE™	29 ¹³ / ₁₆	75.7	29 ¹³ / ₁₆	75.7
H	Depth with Handle: NOIR™	29 ⁹ / ₁₆	74.5	29 ⁹ / ₁₆	74.5
I	Depth with Door Fully Open	46 ¹ / ₂	118.1	46 ¹ / ₂	118.1

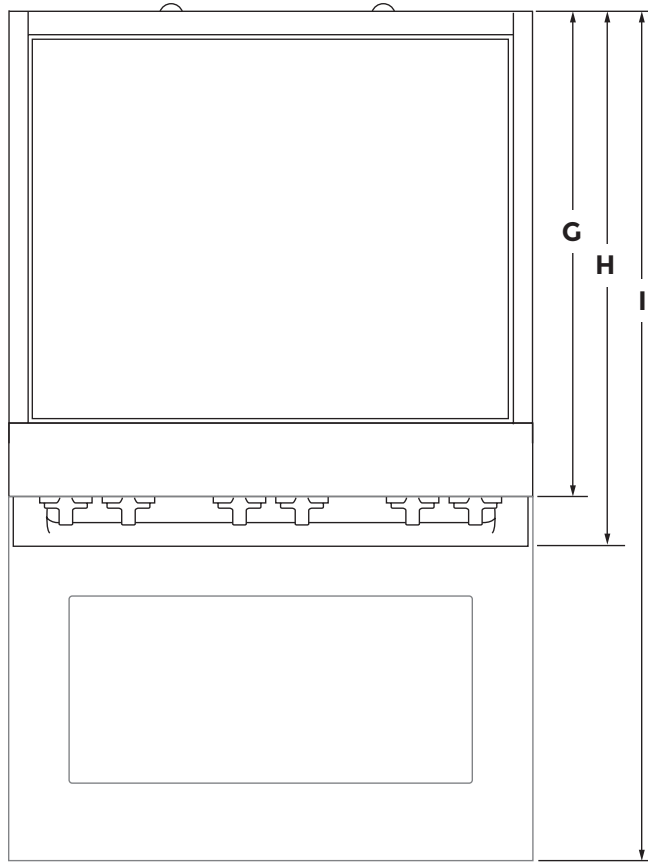

TOP VIEW

JENNAIR® INDUCTION RANGES
PRODUCT DIMENSION

MODEL #		30" RANGE		36" RANGE		48" RANGE	
		in	cm	in	cm	in	cm
A	Cooking Surface Top Height	36	91.4	36	91.4	36	91.4
B	Door Top Height	27 ¹³ / ₁₆	70.6	27 ¹³ / ₁₆	70.6	27 ¹³ / ₁₆	70.6
C	Handle Top Height: RISE™	27	68.6	27	68.6	27	68.6
C	Handle Top Height: NOIR™	27 ⁵ / ₈	70.2	27 ⁵ / ₈	70.2	27 ⁵ / ₈	70.2
D	Toe-Kick Height	6 ¹¹ / ₁₆	17	6 ¹¹ / ₁₆	17	6 ¹¹ / ₁₆	17

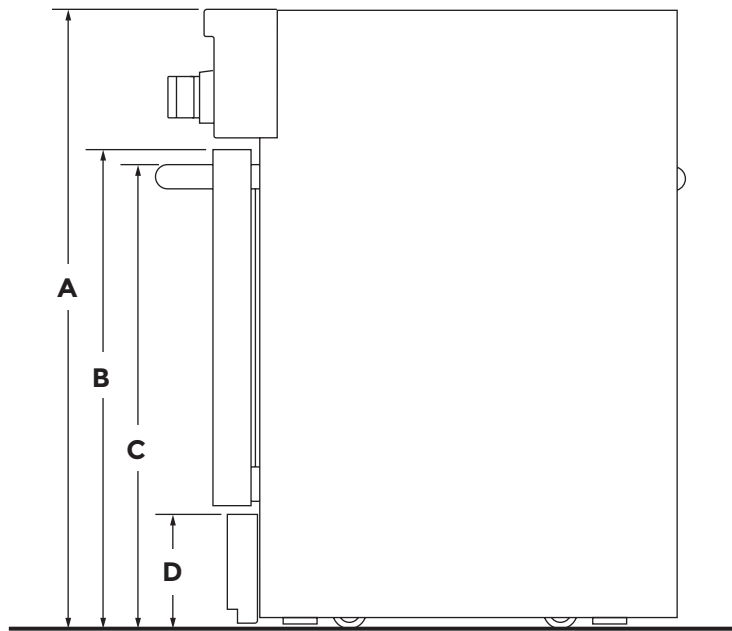

SIDE VIEW

IMPORTANT: Minimum height dimensions are at the lowest point of the height adjustment range. When the leveling legs are fully extended, all heights have 1³/₄" (4.4 cm) of added height.

JENNAIR® INDUCTION RANGES
PRODUCT DIMENSION

MODEL #		30" RANGE		36" RANGE		48" RANGE	
		in	cm	in	cm	in	cm
G	Depth with Door Fully Open	46½	118.1	46½	118.1	46½	118.1
H	Depth with RISE™ Handle	29 ¹³ / ₁₆	75.7	29 ¹³ / ₁₆	75.7	29 ¹³ / ₁₆	75.7
H	Depth with NOIR™ Handle	29 ⁵ / ₁₆	74.5	29 ⁵ / ₁₆	74.5	29 ⁵ / ₁₆	74.5
I	Depth with Control Panel Overhang	27 ¹¹ / ₁₆	70.3	27 ¹¹ / ₁₆	70.3	27 ¹¹ / ₁₆	70.3
J	Depth to Toe-Kick with Door	26 ³ / ₈	67	26 ³ / ₈	67	26 ³ / ₈	67
K	Depth with RISE™ Door	27¼	69.2	27¼	69.2	27¼	69.2
K	Depth with NOIR™ Door	27¼	69.2	27¼	69.2	27¼	69.2

MODELS 30" and 36"

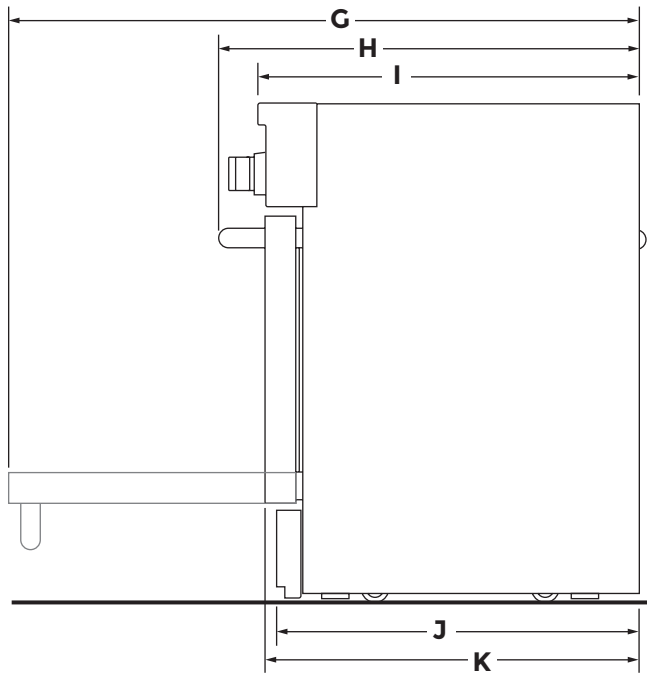

SIDE VIEW

MODEL 48"

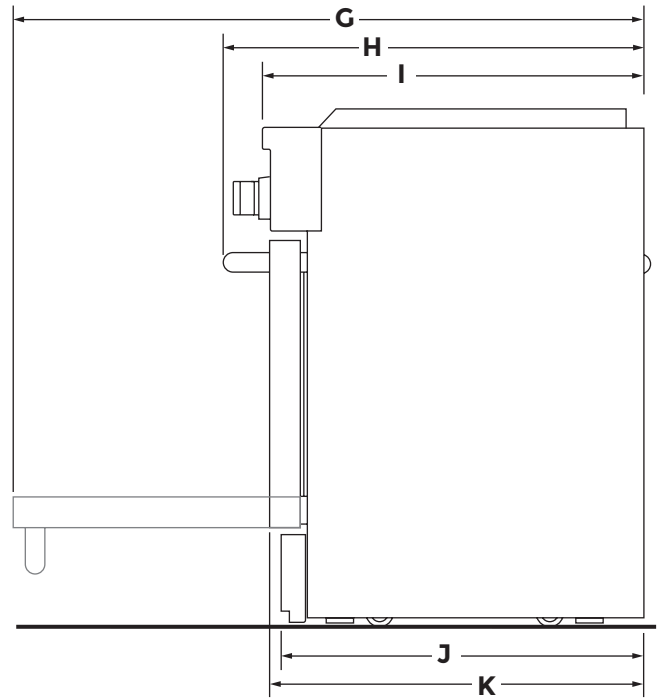

SIDE VIEW

JENNAIR® INDUCTION RANGES
 PRODUCT DIMENSION

MODEL #		48" RANGE	
		in	cm
A	Overall width	47 ⁷ / ₈	121.6
B	Bull nose Height	2 ¹ / ₈	5.4
C	Control Panel Height	7 ¹ / ₂	19.1
D	Door Height	20 ¹¹ / ₁₆	52.5
E	Door Bottoms to Handle Top: RISE™	20	50.8
E	Door Bottoms to Handle Top: NOIR™	20 ⁵ / ₈	52.4
F	Secondary Oven Door Width	17 ³ / ₄	45.1
G	Main Oven Door Width	29 ⁵ / ₈	75.2
H	Toe-Kick Height	6 ¹¹ / ₁₆	17

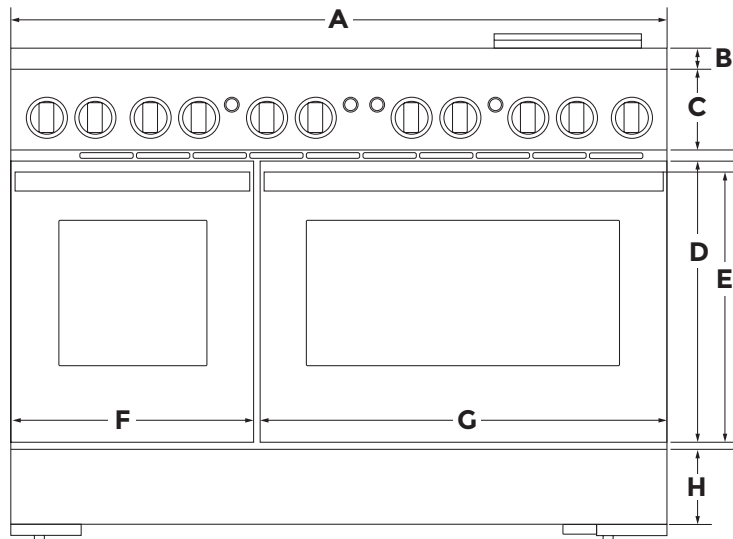

FRONT VIEW

JENNAIR® INDUCTION RANGES PRODUCT DIMENSION

MODEL #		48" RANGE	
		in	cm
I	Depth with Control Panel Overhang	27 ¹¹ / ₁₆	70.3
J	Depth with Handles: RISE™	29 ¹³ / ₁₆	75.7
J	Depth with Handles: NOIR™	29 ⁵ / ₁₆	74.5
K	Depth with Doors Fully Open	46 ¹ / ₂	118.1

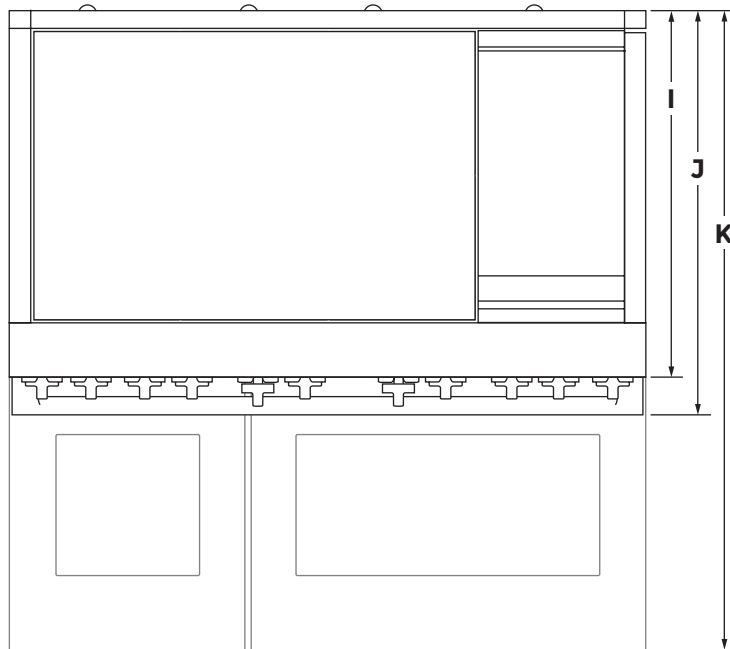

TOP VIEW

JENNAIR® INDUCTION RANGES
 OPENING AND CLEARANCE

MODEL #		30" RANGE		36" RANGE		48" RANGE	
		in (minimum)	cm (minimum)	in (minimum)	cm (minimum)	in (minimum)	cm (minimum)
A*	Bottom of Cabinet Height Above Cooking Surface	30	76.2	30	76.2	30	76.2
B	Combustible Area Above Cooking Surface Width	30	76.2	36	91.4	48	121.9
C	Upper Cabinet Depth (maximum)	13	33	13	33	13	33
D	Opening Width	30	76.2	36	91.4	48	121.9

*If installing a hood or hood liner above the range, follow the hood or hood liner instructions for dimensional clearances above the cooking surface.

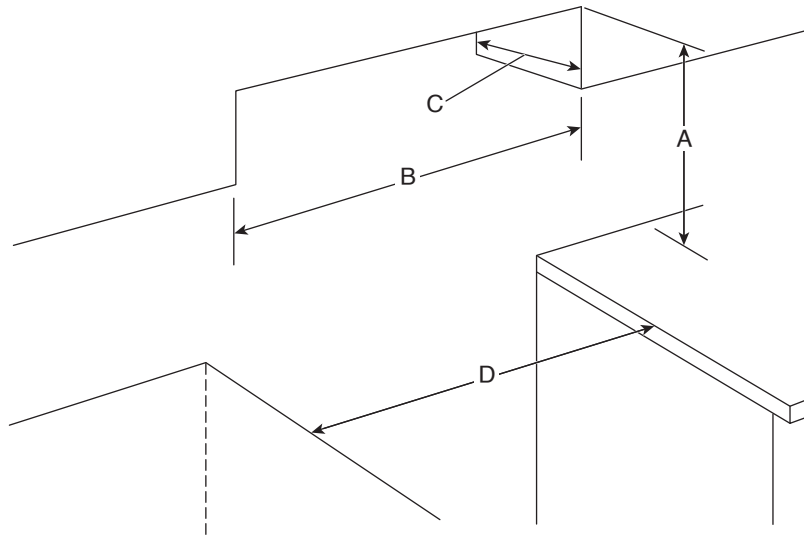

JENNAIR® INDUCTION RANGES
 OPENING AND CLEARANCE

MODEL #		30" RANGE		36" RANGE		48" RANGE	
		in	cm	in	cm	in	cm
C	Upper Cabinet Depth (maximum)	13	33	13	33	13	33

MODELS 30" and 36"

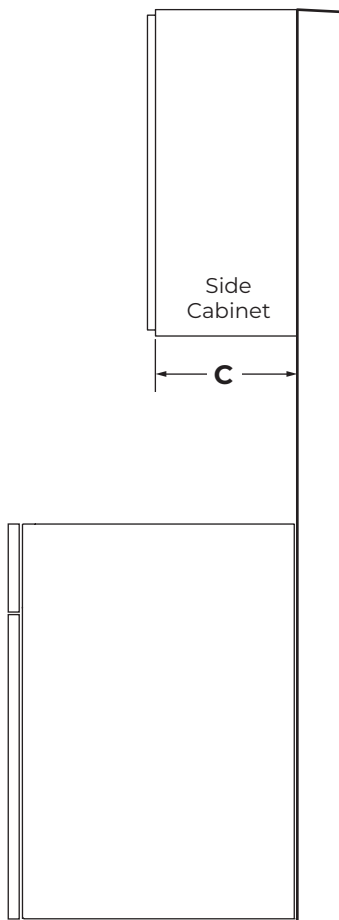

SIDE VIEW

MODEL 48"

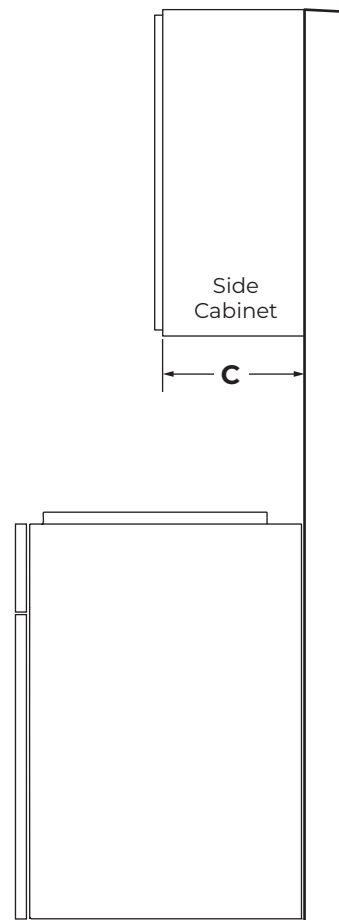

SIDE VIEW

CUISINIÈRES À INDUCTION JENNAIR® DIMENSIONS DU PRODUIT

NO DE MODÈLE		CUISINIÈRE DE 30 PO		CUISINIÈRE DE 36 PO	
		po	cm	po	cm
A	Largeur totale	29 ⁷ / ₈	75,9	35 ⁷ / ₈	91,1
B	Hauteur du bord arrondi	2 ¹ / ₈	5,4	2 ¹ / ₈	5,4
C	Hauteur du panneau de commande	7 ¹ / ₂	19,1	7 ¹ / ₂	19,1
D	Hauteur de la porte	20 ¹¹ / ₁₆	52,6	20 ¹¹ / ₁₆	52,6
E	Bas de la porte au haut de la poignée : RISE™	20	50,8	20	50,8
E	Bas de la porte au haut de la poignée : NOIR™	20 ⁵ / ₈	52,4	20 ⁵ / ₈	52,4
F	Hauteur de la plinthe	6 ¹¹ / ₁₆	17	6 ¹¹ / ₁₆	17

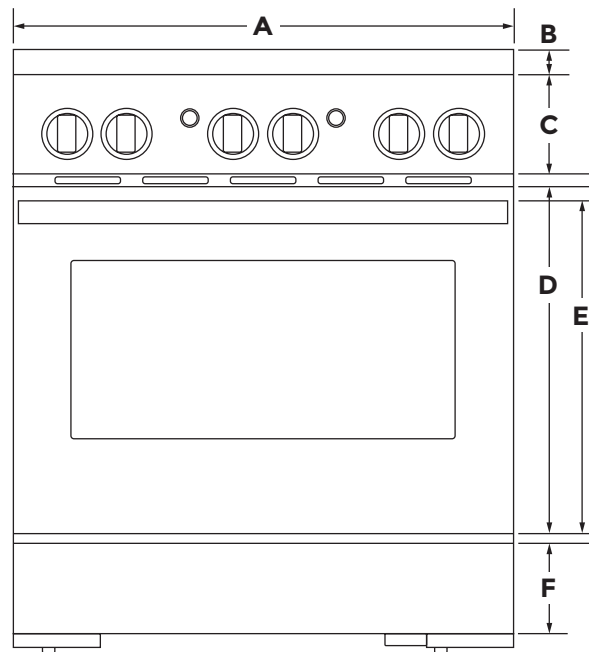

VUE DE FACE

IMPORTANT : Les spécifications dimensionnelles sont fournies uniquement à des fins de planification.
Ne faire aucune découpe sur la base de cette information. Se référer au Guide d'installation avant de choisir une armoire, de vérifier les connexions électriques/au gaz, d'effectuer des coupes ou de commencer l'installation.
 Tous les appareils JennAir® sont homologués UL, CUL ou CSA.

CUISINIÈRES À INDUCTION JENNAIR®
DIMENSIONS DU PRODUIT

NO DE MODÈLE		CUISINIÈRE DE 30 PO		CUISINIÈRE DE 36 PO	
		po	cm	po	cm
G	Profondeur avec tableau de commande qui dépasse	27 ¹¹ / ₁₆	70,3	27 ¹¹ / ₁₆	70,3
H	Profondeur avec poignée : RISE™	29 ¹³ / ₁₆	75,7	29 ¹³ / ₁₆	75,7
H	Profondeur avec poignée : NOIR™	29 ⁵ / ₁₆	74,5	29 ⁵ / ₁₆	74,5
I	Profondeur avec porte complètement ouverte	46 ¹ / ₂	118,1	46 ¹ / ₂	118,1

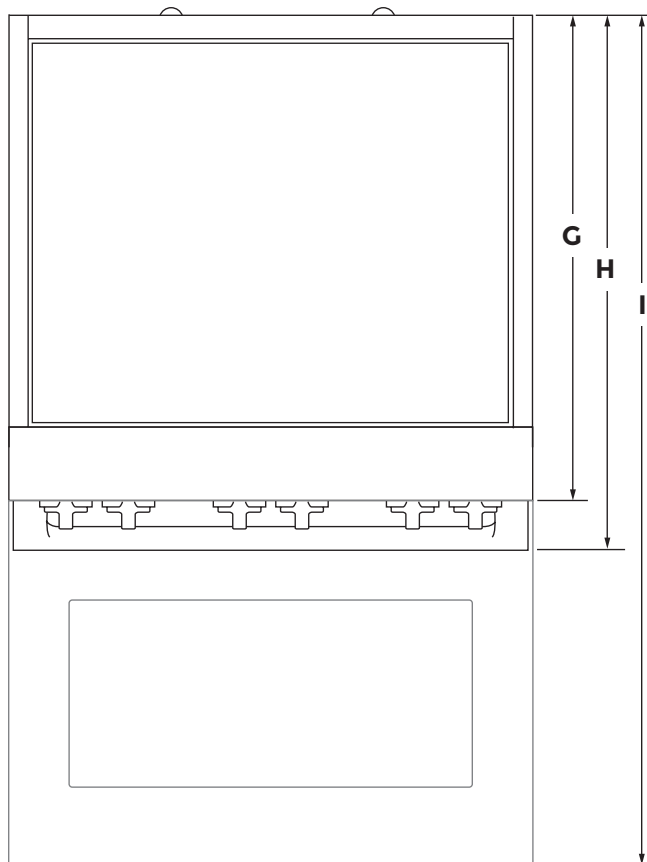
VUE DU DESSUS

CUISINIÈRES À INDUCTION JENNAIR®

DIMENSIONS DU PRODUIT

NO DE MODÈLE		CUISINIÈRE DE 30 PO		CUISINIÈRE DE 36 PO		CUISINIÈRE DE 48 PO	
		po	cm	po	cm	po	cm
A	Hauteur du dessus de la surface de cuisson	36	91,4	36	91,4	36	91,4
B	Hauteur du dessus de la porte	27 ¹³ / ₁₆	70,6	27 ¹³ / ₁₆	70,6	27 ¹³ / ₁₆	70,6
C	Hauteur du dessus de la poignée : RISE™	27	68,6	27	68,6	27	68,6
C	Hauteur du dessus de la poignée : NOIR™	27 ⁵ / ₈	70,2	27 ⁵ / ₈	70,2	27 ⁵ / ₈	70,2
D	Hauteur de la plinthe	6 ¹¹ / ₁₆	17	6 ¹¹ / ₁₆	17	6 ¹¹ / ₁₆	17

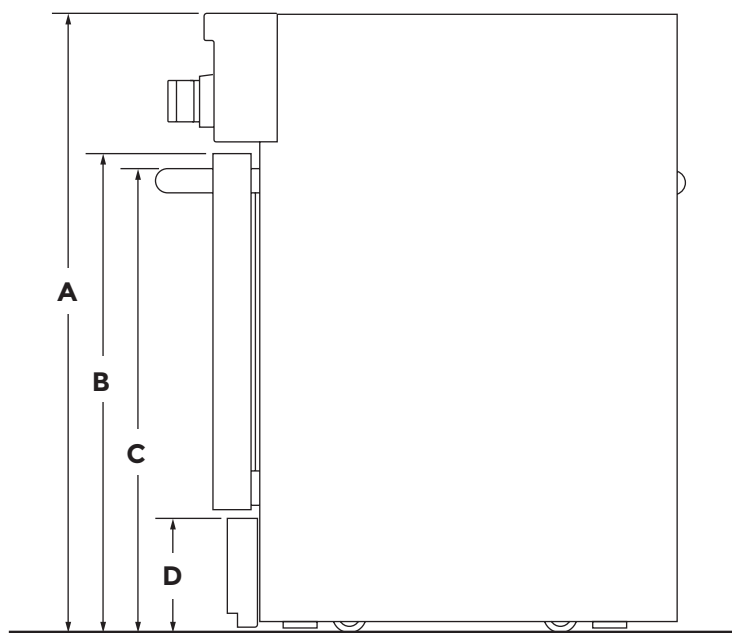

VUE LATÉRALE

IMPORTANT : Les dimensions de hauteur minimum sont indiquées au point le plus bas de l'ajustement de hauteur de la cuisinière.

Lorsque les pieds de nivellement sont à leur extension maximum, toutes les hauteurs sont augmentées de 1 ³/₄ po (4,4 cm).

CUISINIÈRES À INDUCTION JENNAIR®
DIMENSIONS DU PRODUIT

NO DE MODÈLE		CUISINIÈRE DE 30 PO		CUISINIÈRE DE 36 PO		CUISINIÈRE DE 48 PO	
		po	cm	po	cm	po	cm
G	Profondeur avec porte complètement ouverte	46 1/2	118,1	46 1/2	118,1	46 1/2	118,1
H	Profondeur avec poignée RISE™	29 13/16	75,7	29 13/16	75,7	29 13/16	75,7
H	Profondeur avec poignée NOIR™	29 5/16	74,5	29 5/16	74,5	29 5/16	74,5
I	Profondeur avec tableau de commande qui dépasse	27 11/16	70,3	27 11/16	70,3	27 11/16	70,3
J	Profondeur à la plinthe avec la porte	26 3/8	67	26 3/8	67	26 3/8	67
K	Profondeur avec porte RISE™	27 1/4	69,2	27 1/4	69,2	27 1/4	69,2
K	Profondeur avec porte NOIR™	27 1/4	69,2	27 1/4	69,2	27 1/4	69,2

MODÈLES DE 30 PO et 36 PO

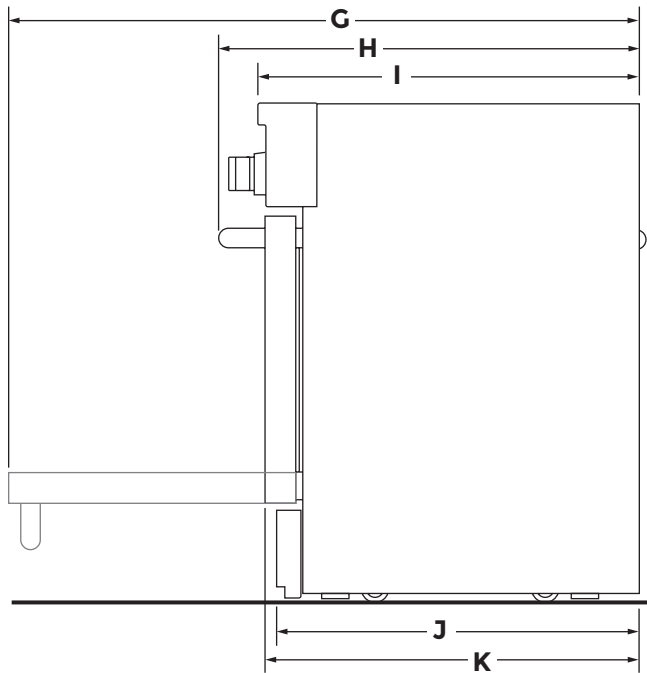

VUE LATÉRALE

MODÈLE DE 48 PO

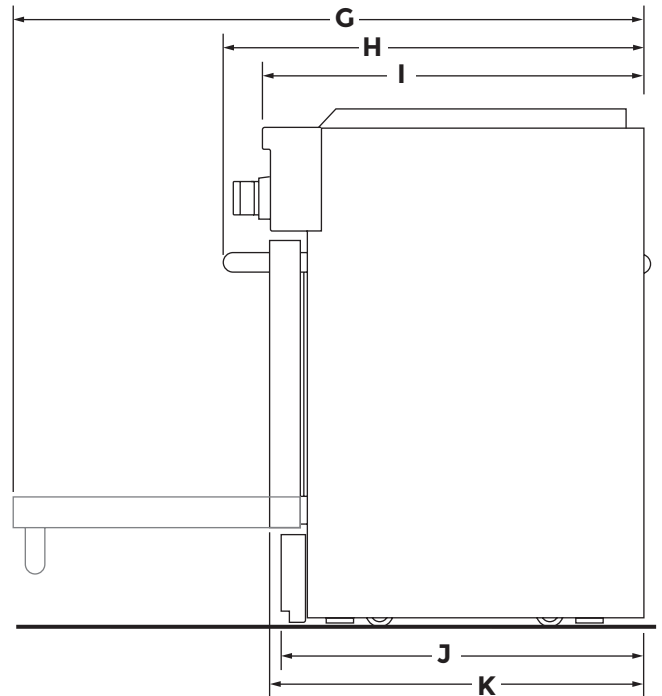

VUE LATÉRALE

CUISINIÈRES À INDUCTION JENNAIR®
DIMENSIONS DU PRODUIT

NO DE MODÈLE		CUISINIÈRE DE 48 PO	
		po	cm
A	Largeur totale	47 ⁷ / ₈	121,6
B	Hauteur du bord arrondi	2 ¹ / ₈	5,4
C	Hauteur du panneau de commande	7 ¹ / ₂	19,1
D	Hauteur de la porte	20 ¹¹ / ₁₆	52,5
E	Bas de la porte au haut de la poignée : RISE™	20	50,8
E	Bas de la porte au haut de la poignée : NOIR™	20 ⁵ / ₈	52,4
F	Largeur de la porte secondaire du four	17 ³ / ₄	45,1
G	Largeur de la porte principale du four	29 ⁵ / ₈	75,2
H	Hauteur de la plinthe	6 ¹¹ / ₁₆	17

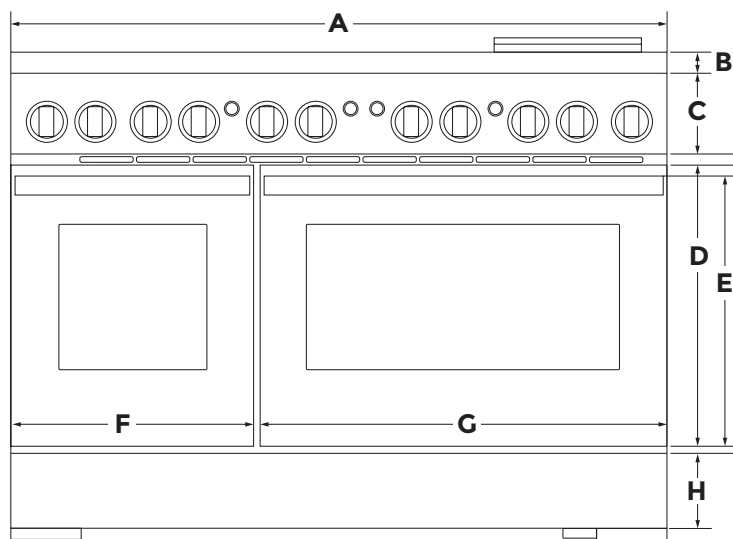

VUE DE FACE

CUISINIÈRES À INDUCTION JENNAIR®
DIMENSIONS DU PRODUIT

NO DE MODÈLE		CUISINIÈRE DE 48 PO	
		po	cm
I	Profondeur avec tableau de commande qui dépasse	27 ¹¹ / ₁₆	70,3
J	Profondeur avec poignées : RISE™	29 ¹³ / ₁₆	75,7
J	Profondeur avec poignées : NOIR™	29 ⁵ / ₁₆	74,5
K	Profondeur avec portes complètement ouvertes	46 ¹ / ₂	118,1

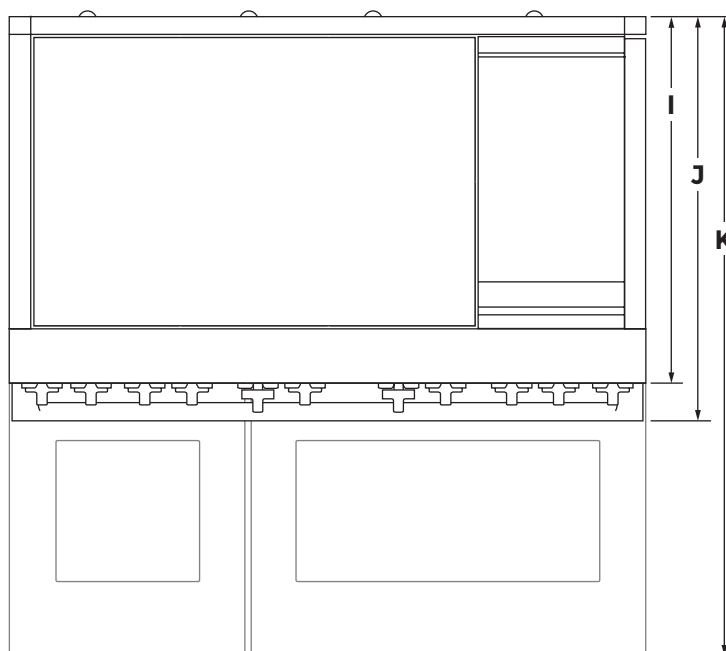

VUE DU DESSUS

CUISINIÈRES À INDUCTION JENNAIR®
OUVERTURE ET DÉGAGEMENT

NO DE MODÈLE		CUISINIÈRE DE 30 PO		CUISINIÈRE DE 36 PO		CUISINIÈRE DE 48 PO	
		po (minimum)	cm (minimum)	po (minimum)	cm (minimum)	po (minimum)	cm (minimum)
A*	Bas de la hauteur de l'armoire au-dessus de la surface de cuisson	30	76,2	30	76,2	30	76,2
B	Zone de combustion au-dessus de la largeur de la surface de cuisson	30	76,2	36	91,4	48	121,9
C	Profondeur de l'armoire du dessus (maximum)	13	33	13	33	13	33
D	Largeur de l'ouverture	30	76,2	36	91,4	48	121,9

*Si une hotte ou une caisse de hotte est installée au-dessus de la cuisinière, suivre les instructions de la hotte ou de la caisse de hotte pour connaître les dimensions de dégagement nécessaire au-dessus de la surface de cuisson.

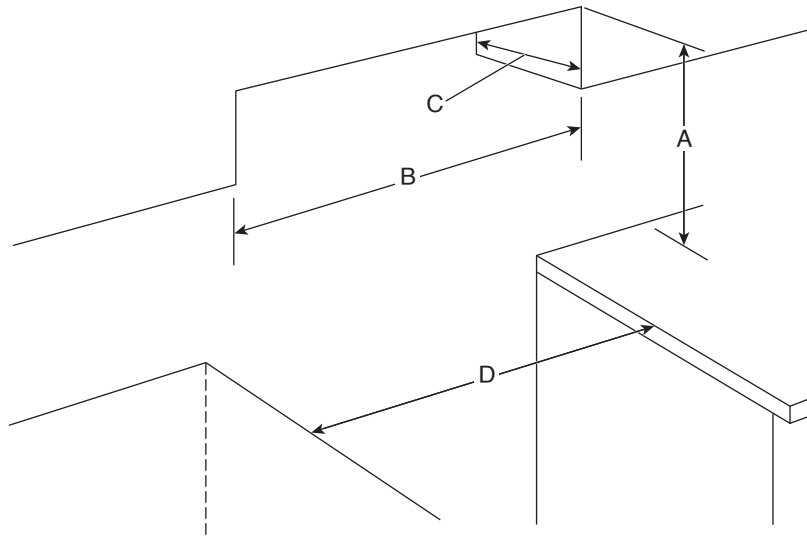

CUISINIÈRES À INDUCTION JENNAIR® OUVERTURE ET DÉGAGEMENT

NO DE MODÈLE		CUISINIÈRE DE 30 PO		CUISINIÈRE DE 36 PO		CUISINIÈRE DE 48 PO	
		po	cm	po	cm	po	cm
C	Profondeur de l'armoire du dessus (maximum)	13	33	13	33	13	33

MODÈLES DE 30 PO et 36 PO

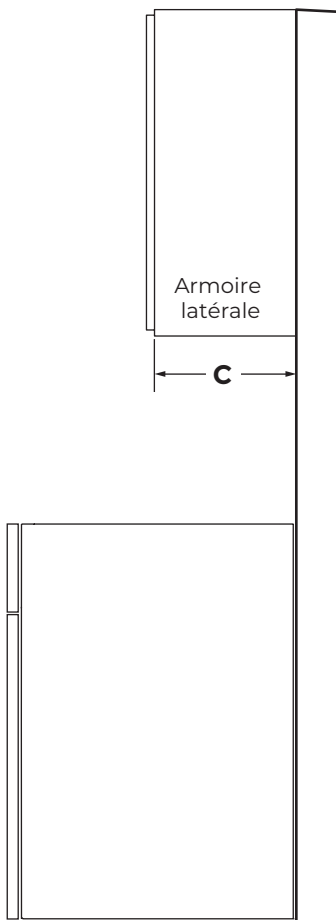

VUE LATÉRALE

MODÈLE DE 48 PO

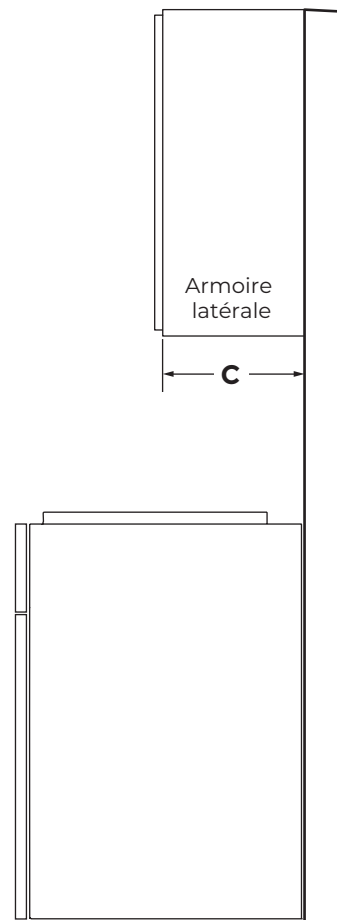

VUE LATÉRALE