



## Jennair® NOIR™ 48" Induction Professional-Style Range

JPIGC748RM

### Available Finishes/Colours

JPIGC748RL  
Stainless Steel

JPIGC748RM  
Stainless Steel

Precise, powerful, induction that becomes the centerpiece of any space. Its striking design features tactile knobs for intuitive control, versatile rectangular flex element for customized cooking surfaces, a Chrome-infused griddle\*, and the sleek aesthetics of its black glass cooktop.\*Only on the 48" model

### Top Features

**Knob-Controlled Cooking**

**Flex-Choice™ Zones with Assisted Cooking**

**Culinary Center with Remote Access**

Dimensions		Details	
Depth	29.81	Convection Functions	Bake Broil Roast
Height	36.0	Hidden Bake Element	Yes
Width	47.88	Interior Color	Black
Details		Number Of Oven Lights	2 Left / 3 Right
Oven Cleaning Type	Self-Clean	Oven Control Knob Color	Stainless Steel
Automatic Shut Off	No	Oven Control Knob Type	Metal
Bake Element Power	3000W	Oven Control Location	Front Control
Broiler Element Power	3500W	Oven Control Type	Knobs
Broiler Location	Top of Oven	Oven Cooking System	True Convection
Convection Element Power Watts	2800	Oven Light Switch Location	Oven Control
Convection Element Type	Dual Fan		

### Manuals & Literature:

 [Dimension Guide](#)  [Installation Instruction](#)

 [Owners Manual](#)  [Warranty Information](#)

## JENNAIR® INDUCTION RANGES PRODUCT DIMENSION

MODEL #		30" RANGE		36" RANGE	
		in	cm	in	cm
A	Overall width	29 <sup>7</sup> / <sub>8</sub>	75.9	35 <sup>7</sup> / <sub>8</sub>	91.1
B	Bull nose Height	2 <sup>1</sup> / <sub>8</sub>	5.4	2 <sup>1</sup> / <sub>8</sub>	5.4
C	Control Panel Height	7 <sup>1</sup> / <sub>2</sub>	19.1	7 <sup>1</sup> / <sub>2</sub>	19.1
D	Door Height	20 <sup>11</sup> / <sub>16</sub>	52.6	20 <sup>11</sup> / <sub>16</sub>	52.6
E	Door Bottom to Handle Top: RISE™	20	50.8	20	50.8
E	Door Bottom to Handle Top: NOIR™	20 <sup>5</sup> / <sub>8</sub>	52.4	20 <sup>5</sup> / <sub>8</sub>	52.4
F	Toe-Kick Height	6 <sup>11</sup> / <sub>16</sub>	17	6 <sup>11</sup> / <sub>16</sub>	17

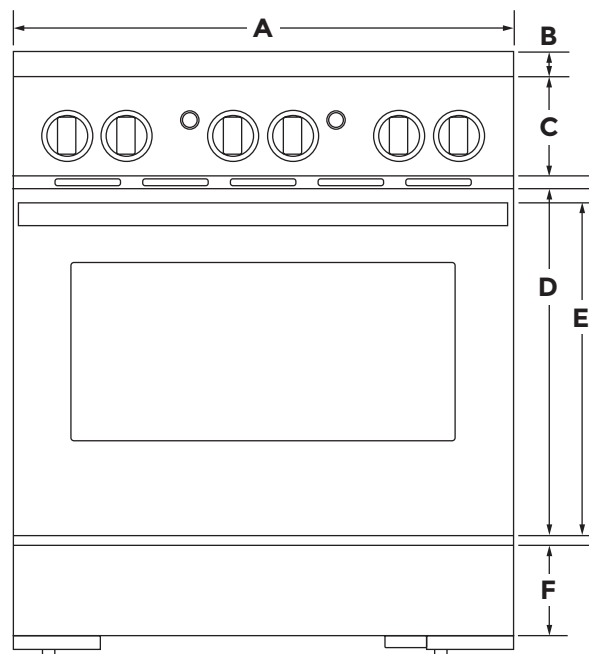

FRONT VIEW

**IMPORTANT:** Dimensional specifications are provided for planning purposes only.  
**Do not make any cutouts based on this information.** Refer to the Installation Guide before selecting cabinetry, verifying electrical/gas connections, making cutouts or beginning installation.  
 All JennAir® appliances are appropriately UL, CUL or CSA approved.

JENNAIR® INDUCTION RANGES  
 PRODUCT DIMENSION

MODEL #		30" RANGE		36" RANGE	
		in	cm	in	cm
G	Depth with Control Panel Overhang	27 <sup>11</sup> / <sub>16</sub>	70.3	27 <sup>11</sup> / <sub>16</sub>	70.3
H	Depth with Handle: RISE™	29 <sup>13</sup> / <sub>16</sub>	75.7	29 <sup>13</sup> / <sub>16</sub>	75.7
H	Depth with Handle: NOIR™	29 <sup>9</sup> / <sub>16</sub>	74.5	29 <sup>9</sup> / <sub>16</sub>	74.5
I	Depth with Door Fully Open	46 <sup>1</sup> / <sub>2</sub>	118.1	46 <sup>1</sup> / <sub>2</sub>	118.1

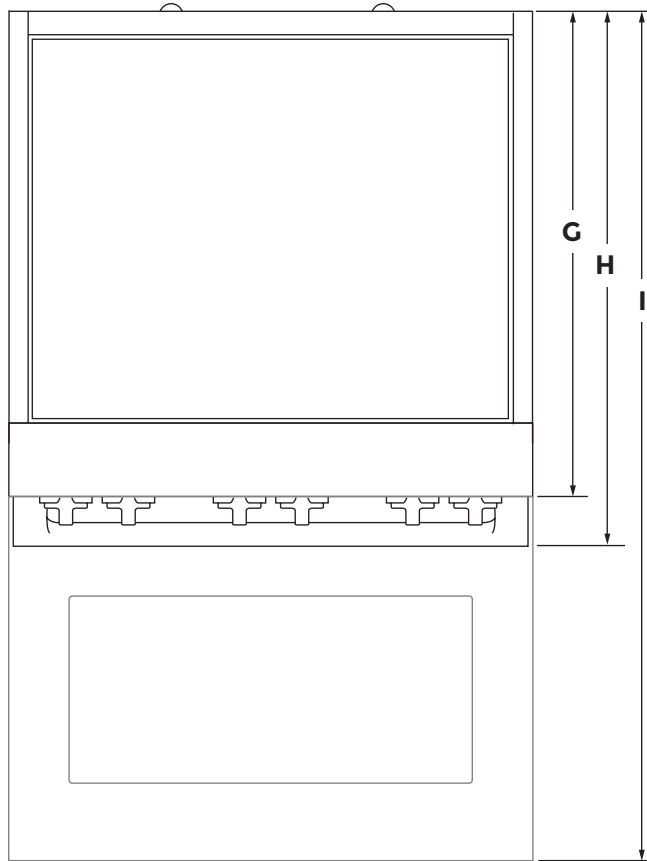

TOP VIEW

JENNAIR® INDUCTION RANGES  
 PRODUCT DIMENSION

MODEL #		30" RANGE		36" RANGE		48" RANGE	
		in	cm	in	cm	in	cm
A	Cooking Surface Top Height	36	91.4	36	91.4	36	91.4
B	Door Top Height	27 <sup>13</sup> / <sub>16</sub>	70.6	27 <sup>13</sup> / <sub>16</sub>	70.6	27 <sup>13</sup> / <sub>16</sub>	70.6
C	Handle Top Height: RISE™	27	68.6	27	68.6	27	68.6
C	Handle Top Height: NOIR™	27 <sup>5</sup> / <sub>8</sub>	70.2	27 <sup>5</sup> / <sub>8</sub>	70.2	27 <sup>5</sup> / <sub>8</sub>	70.2
D	Toe-Kick Height	6 <sup>11</sup> / <sub>16</sub>	17	6 <sup>11</sup> / <sub>16</sub>	17	6 <sup>11</sup> / <sub>16</sub>	17

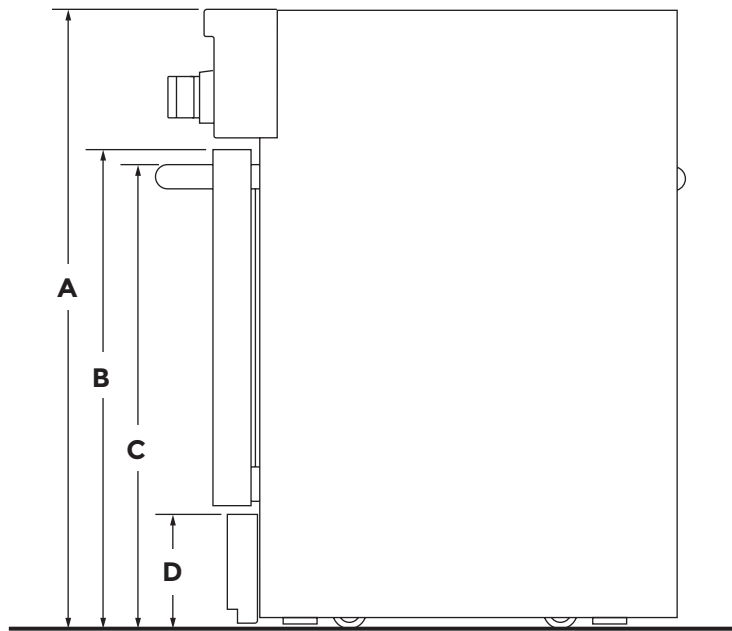

**SIDE VIEW**

**IMPORTANT:** Minimum height dimensions are at the lowest point of the height adjustment range. When the leveling legs are fully extended, all heights have 1<sup>3</sup>/<sub>4</sub>" (4.4 cm) of added height.

JENNAIR® INDUCTION RANGES  
PRODUCT DIMENSION

MODEL #		30" RANGE		36" RANGE		48" RANGE	
		in	cm	in	cm	in	cm
G	Depth with Door Fully Open	46½	118.1	46½	118.1	46½	118.1
H	Depth with RISE™ Handle	29 <sup>13</sup> / <sub>16</sub>	75.7	29 <sup>13</sup> / <sub>16</sub>	75.7	29 <sup>13</sup> / <sub>16</sub>	75.7
H	Depth with NOIR™ Handle	29 <sup>5</sup> / <sub>16</sub>	74.5	29 <sup>5</sup> / <sub>16</sub>	74.5	29 <sup>5</sup> / <sub>16</sub>	74.5
I	Depth with Control Panel Overhang	27 <sup>11</sup> / <sub>16</sub>	70.3	27 <sup>11</sup> / <sub>16</sub>	70.3	27 <sup>11</sup> / <sub>16</sub>	70.3
J	Depth to Toe-Kick with Door	26 <sup>3</sup> / <sub>8</sub>	67	26 <sup>3</sup> / <sub>8</sub>	67	26 <sup>3</sup> / <sub>8</sub>	67
K	Depth with RISE™ Door	27¼	69.2	27¼	69.2	27¼	69.2
K	Depth with NOIR™ Door	27¼	69.2	27¼	69.2	27¼	69.2

MODELS 30" and 36"

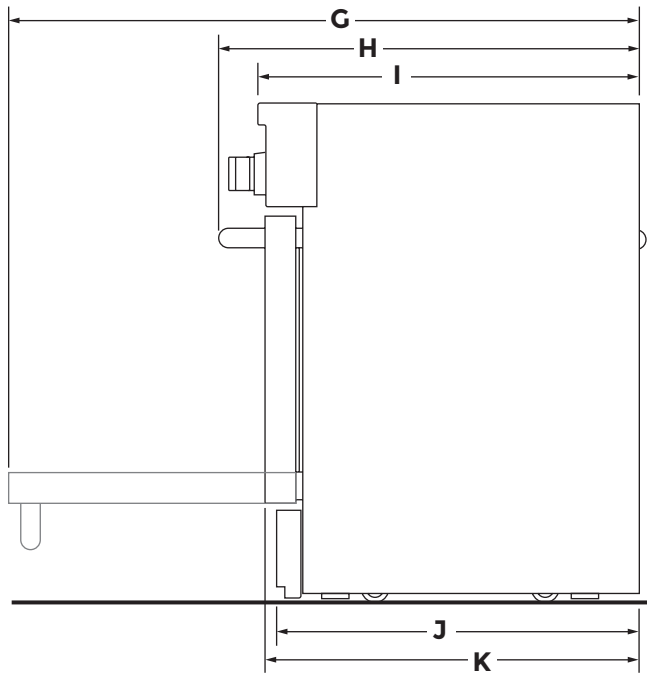

SIDE VIEW

MODEL 48"

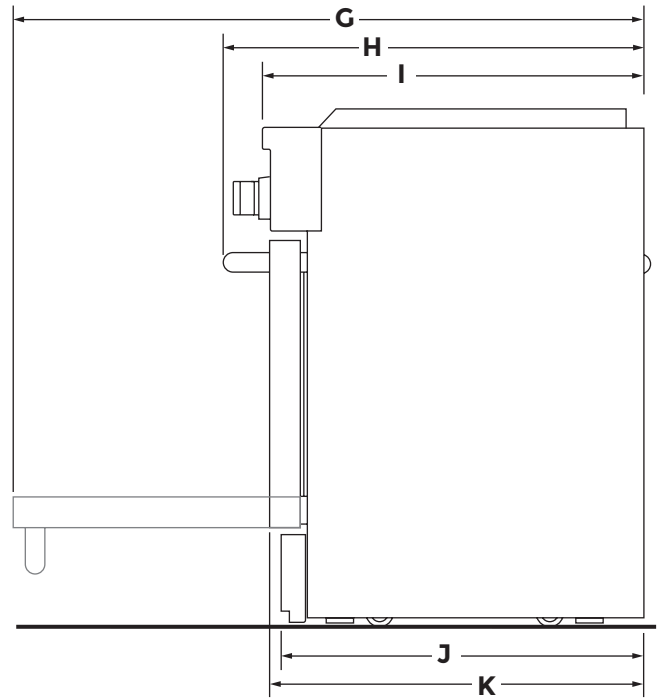

SIDE VIEW

JENNAIR® INDUCTION RANGES  
PRODUCT DIMENSION

MODEL #		48" RANGE	
		in	cm
A	Overall width	47 <sup>7</sup> / <sub>8</sub>	121.6
B	Bull nose Height	2 <sup>1</sup> / <sub>8</sub>	5.4
C	Control Panel Height	7 <sup>1</sup> / <sub>2</sub>	19.1
D	Door Height	20 <sup>11</sup> / <sub>16</sub>	52.5
E	Door Bottoms to Handle Top: RISE™	20	50.8
E	Door Bottoms to Handle Top: NOIR™	20 <sup>5</sup> / <sub>8</sub>	52.4
F	Secondary Oven Door Width	17 <sup>3</sup> / <sub>4</sub>	45.1
G	Main Oven Door Width	29 <sup>5</sup> / <sub>8</sub>	75.2
H	Toe-Kick Height	6 <sup>11</sup> / <sub>16</sub>	17

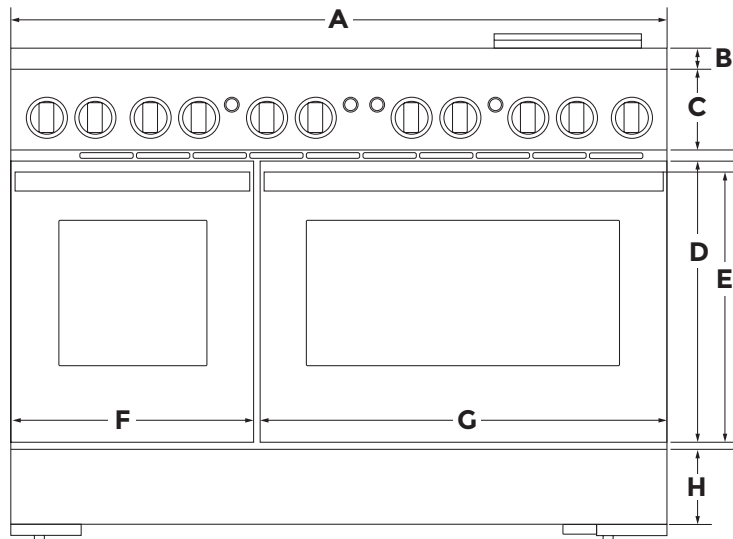

FRONT VIEW

JENNAIR® INDUCTION RANGES  
 PRODUCT DIMENSION

MODEL #		48" RANGE	
		in	cm
I	Depth with Control Panel Overhang	27 <sup>11</sup> / <sub>16</sub>	70.3
J	Depth with Handles: RISE™	29 <sup>13</sup> / <sub>16</sub>	75.7
J	Depth with Handles: NOIR™	29 <sup>5</sup> / <sub>16</sub>	74.5
K	Depth with Doors Fully Open	46 <sup>1</sup> / <sub>2</sub>	118.1

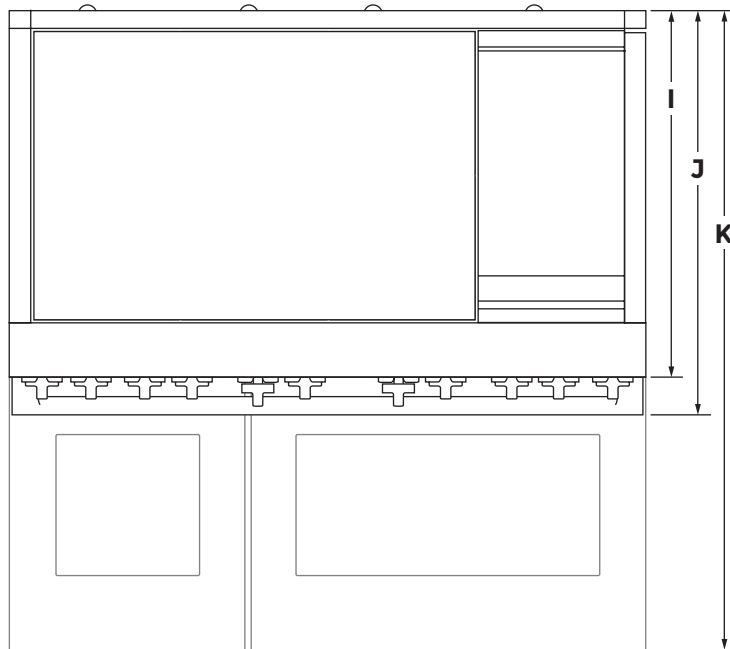

TOP VIEW

JENNAIR® INDUCTION RANGES  
 OPENING AND CLEARANCE

MODEL #		30" RANGE		36" RANGE		48" RANGE	
		in (minimum)	cm (minimum)	in (minimum)	cm (minimum)	in (minimum)	cm (minimum)
A*	Bottom of Cabinet Height Above Cooking Surface	30	76.2	30	76.2	30	76.2
B	Combustible Area Above Cooking Surface Width	30	76.2	36	91.4	48	121.9
C	Upper Cabinet Depth (maximum)	13	33	13	33	13	33
D	Opening Width	30	76.2	36	91.4	48	121.9

\*If installing a hood or hood liner above the range, follow the hood or hood liner instructions for dimensional clearances above the cooking surface.

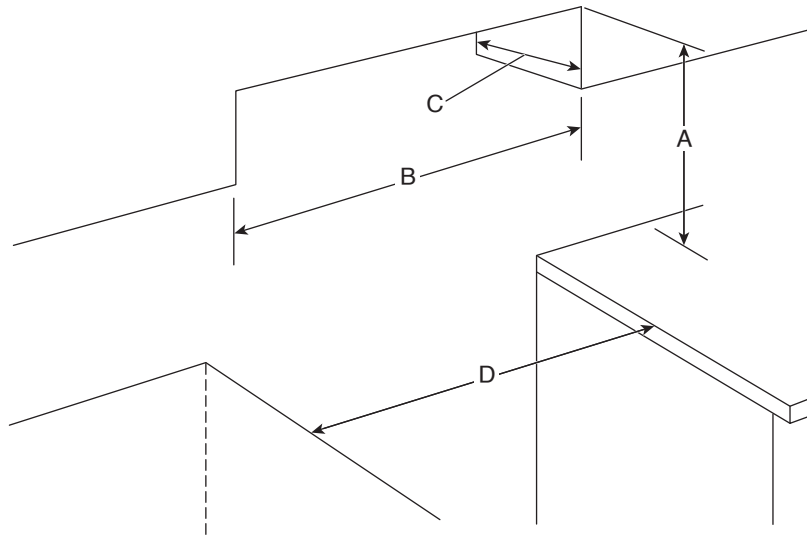

JENNAIR® INDUCTION RANGES  
 OPENING AND CLEARANCE

MODEL #		30" RANGE		36" RANGE		48" RANGE	
		in	cm	in	cm	in	cm
C	Upper Cabinet Depth (maximum)	13	33	13	33	13	33

MODELS 30" and 36"

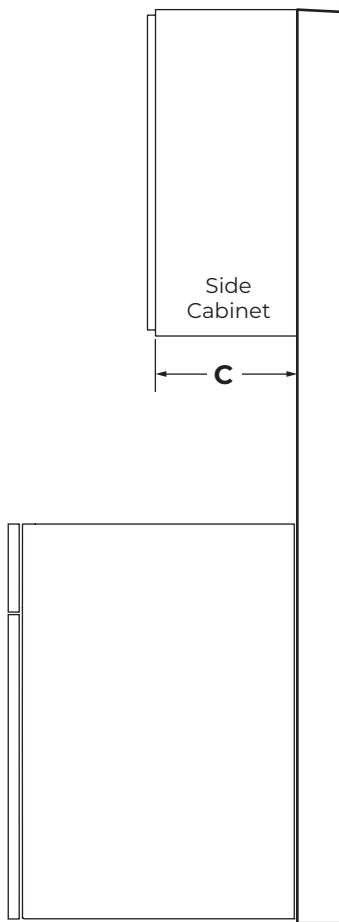

SIDE VIEW

MODEL 48"

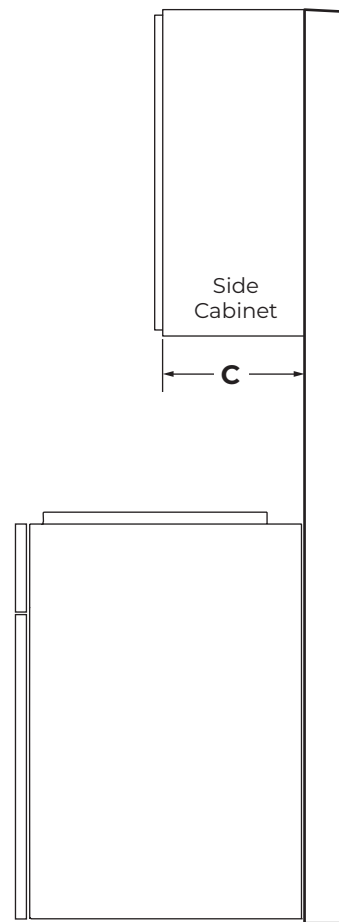

SIDE VIEW

## CUISINIÈRES À INDUCTION JENNAIR® DIMENSIONS DU PRODUIT

NO DE MODÈLE		CUISINIÈRE DE 30 PO		CUISINIÈRE DE 36 PO	
		po	cm	po	cm
A	Largeur totale	29 <sup>7</sup> / <sub>8</sub>	75,9	35 <sup>7</sup> / <sub>8</sub>	91,1
B	Hauteur du bord arrondi	2 <sup>1</sup> / <sub>8</sub>	5,4	2 <sup>1</sup> / <sub>8</sub>	5,4
C	Hauteur du panneau de commande	7 <sup>1</sup> / <sub>2</sub>	19,1	7 <sup>1</sup> / <sub>2</sub>	19,1
D	Hauteur de la porte	20 <sup>11</sup> / <sub>16</sub>	52,6	20 <sup>11</sup> / <sub>16</sub>	52,6
E	Bas de la porte au haut de la poignée : RISE™	20	50,8	20	50,8
E	Bas de la porte au haut de la poignée : NOIR™	20 <sup>5</sup> / <sub>8</sub>	52,4	20 <sup>5</sup> / <sub>8</sub>	52,4
F	Hauteur de la plinthe	6 <sup>11</sup> / <sub>16</sub>	17	6 <sup>11</sup> / <sub>16</sub>	17

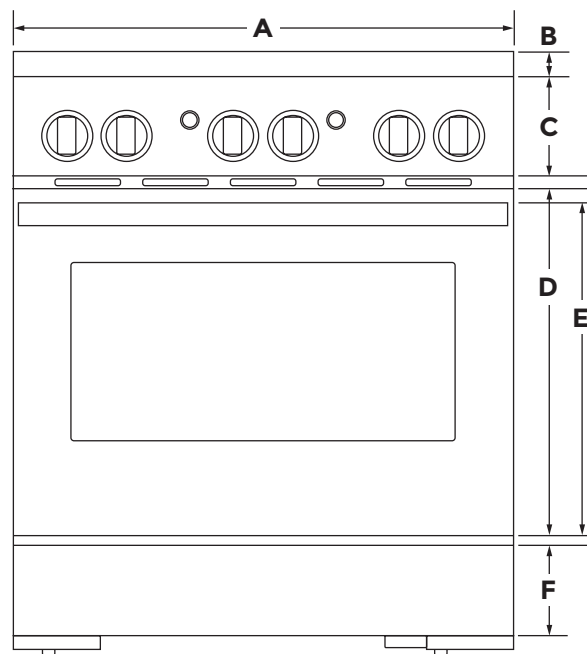

VUE DE FACE

**IMPORTANT :** Les spécifications dimensionnelles sont fournies uniquement à des fins de planification.  
**Ne faire aucune découpe sur la base de cette information.** Se référer au Guide d'installation avant de choisir une armoire, de vérifier les connexions électriques/au gaz, d'effectuer des coupes ou de commencer l'installation.  
 Tous les appareils JennAir® sont homologués UL, CUL ou CSA.

**CUISINIÈRES À INDUCTION JENNAIR®**  
**DIMENSIONS DU PRODUIT**

NO DE MODÈLE		CUISINIÈRE DE 30 PO		CUISINIÈRE DE 36 PO	
		po	cm	po	cm
G	Profondeur avec tableau de commande qui dépasse	27 <sup>11</sup> / <sub>16</sub>	70,3	27 <sup>11</sup> / <sub>16</sub>	70,3
H	Profondeur avec poignée : RISE™	29 <sup>13</sup> / <sub>16</sub>	75,7	29 <sup>13</sup> / <sub>16</sub>	75,7
H	Profondeur avec poignée : NOIR™	29 <sup>5</sup> / <sub>16</sub>	74,5	29 <sup>5</sup> / <sub>16</sub>	74,5
I	Profondeur avec porte complètement ouverte	46 <sup>1</sup> / <sub>2</sub>	118,1	46 <sup>1</sup> / <sub>2</sub>	118,1

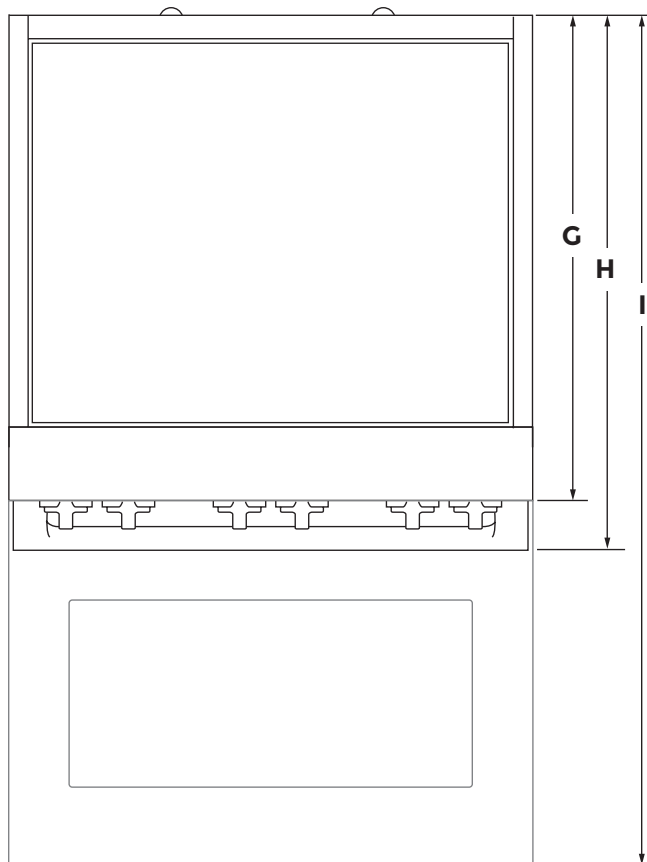
**VUE DU DESSUS**

## CUISINIÈRES À INDUCTION JENNAIR®

### DIMENSIONS DU PRODUIT

NO DE MODÈLE		CUISINIÈRE DE 30 PO		CUISINIÈRE DE 36 PO		CUISINIÈRE DE 48 PO	
		po	cm	po	cm	po	cm
A	Hauteur du dessus de la surface de cuisson	36	91,4	36	91,4	36	91,4
B	Hauteur du dessus de la porte	27 <sup>13</sup> / <sub>16</sub>	70,6	27 <sup>13</sup> / <sub>16</sub>	70,6	27 <sup>13</sup> / <sub>16</sub>	70,6
C	Hauteur du dessus de la poignée : RISE™	27	68,6	27	68,6	27	68,6
C	Hauteur du dessus de la poignée : NOIR™	27 <sup>5</sup> / <sub>8</sub>	70,2	27 <sup>5</sup> / <sub>8</sub>	70,2	27 <sup>5</sup> / <sub>8</sub>	70,2
D	Hauteur de la plinthe	6 <sup>11</sup> / <sub>16</sub>	17	6 <sup>11</sup> / <sub>16</sub>	17	6 <sup>11</sup> / <sub>16</sub>	17

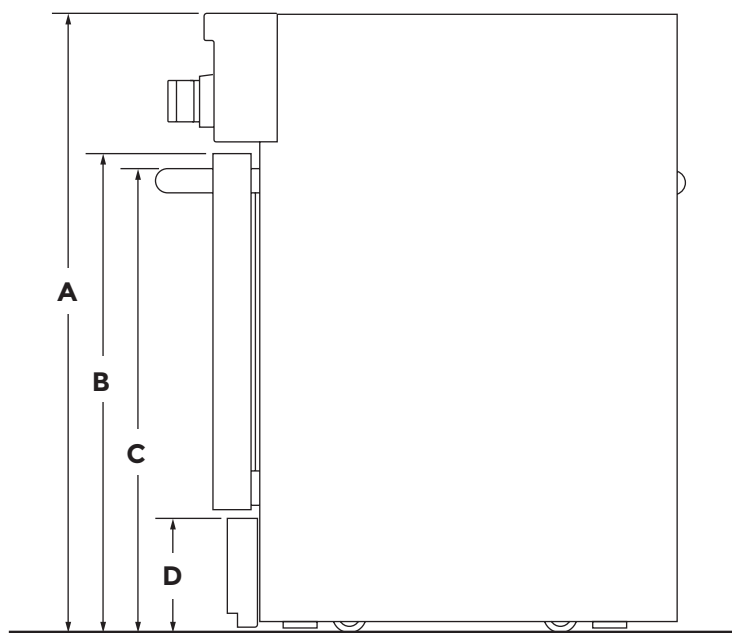

**VUE LATÉRALE**

**IMPORTANT :** Les dimensions de hauteur minimum sont indiquées au point le plus bas de l'ajustement de hauteur de la cuisinière.

Lorsque les pieds de nivellement sont à leur extension maximum, toutes les hauteurs sont augmentées de 1 <sup>3</sup>/<sub>4</sub> po (4,4 cm).

CUISINIÈRES À INDUCTION JENNAIR®  
DIMENSIONS DU PRODUIT

NO DE MODÈLE		CUISINIÈRE DE 30 PO		CUISINIÈRE DE 36 PO		CUISINIÈRE DE 48 PO	
		po	cm	po	cm	po	cm
G	Profondeur avec porte complètement ouverte	46 1/2	118,1	46 1/2	118,1	46 1/2	118,1
H	Profondeur avec poignée RISE™	29 13/16	75,7	29 13/16	75,7	29 13/16	75,7
H	Profondeur avec poignée NOIR™	29 5/16	74,5	29 5/16	74,5	29 5/16	74,5
I	Profondeur avec tableau de commande qui dépasse	27 11/16	70,3	27 11/16	70,3	27 11/16	70,3
J	Profondeur à la plinthe avec la porte	26 3/8	67	26 3/8	67	26 3/8	67
K	Profondeur avec porte RISE™	27 1/4	69,2	27 1/4	69,2	27 1/4	69,2
K	Profondeur avec porte NOIR™	27 1/4	69,2	27 1/4	69,2	27 1/4	69,2

MODÈLES DE 30 PO et 36 PO

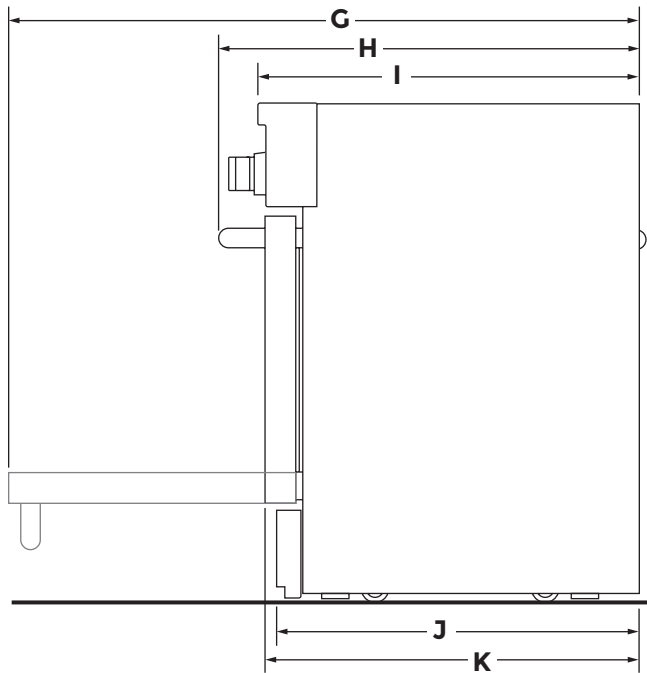

VUE LATÉRALE

MODÈLE DE 48 PO

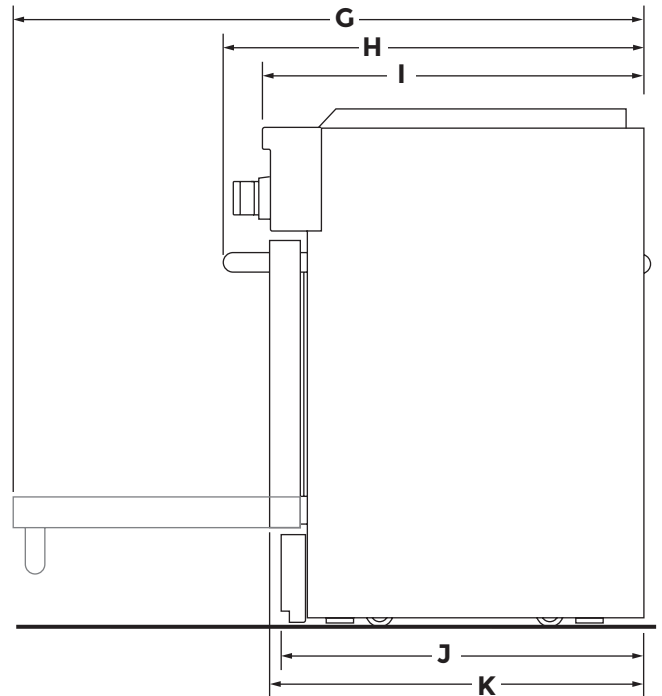

VUE LATÉRALE

CUISINIÈRES À INDUCTION JENNAIR®  
DIMENSIONS DU PRODUIT

NO DE MODÈLE		CUISINIÈRE DE 48 PO	
		po	cm
A	Largeur totale	47 <sup>7</sup> / <sub>8</sub>	121,6
B	Hauteur du bord arrondi	2 <sup>1</sup> / <sub>8</sub>	5,4
C	Hauteur du panneau de commande	7 <sup>1</sup> / <sub>2</sub>	19,1
D	Hauteur de la porte	20 <sup>11</sup> / <sub>16</sub>	52,5
E	Bas de la porte au haut de la poignée : RISE™	20	50,8
E	Bas de la porte au haut de la poignée : NOIR™	20 <sup>5</sup> / <sub>8</sub>	52,4
F	Largeur de la porte secondaire du four	17 <sup>3</sup> / <sub>4</sub>	45,1
G	Largeur de la porte principale du four	29 <sup>5</sup> / <sub>8</sub>	75,2
H	Hauteur de la plinthe	6 <sup>11</sup> / <sub>16</sub>	17

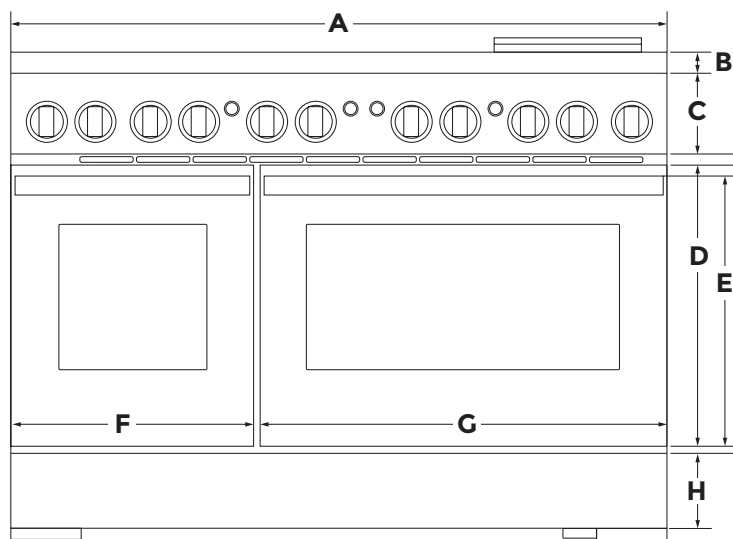

VUE DE FACE

CUISINIÈRES À INDUCTION JENNAIR®  
DIMENSIONS DU PRODUIT

NO DE MODÈLE		CUISINIÈRE DE 48 PO	
		po	cm
I	Profondeur avec tableau de commande qui dépasse	27 <sup>11</sup> / <sub>16</sub>	70,3
J	Profondeur avec poignées : RISE™	29 <sup>13</sup> / <sub>16</sub>	75,7
J	Profondeur avec poignées : NOIR™	29 <sup>5</sup> / <sub>16</sub>	74,5
K	Profondeur avec portes complètement ouvertes	46 <sup>1</sup> / <sub>2</sub>	118,1

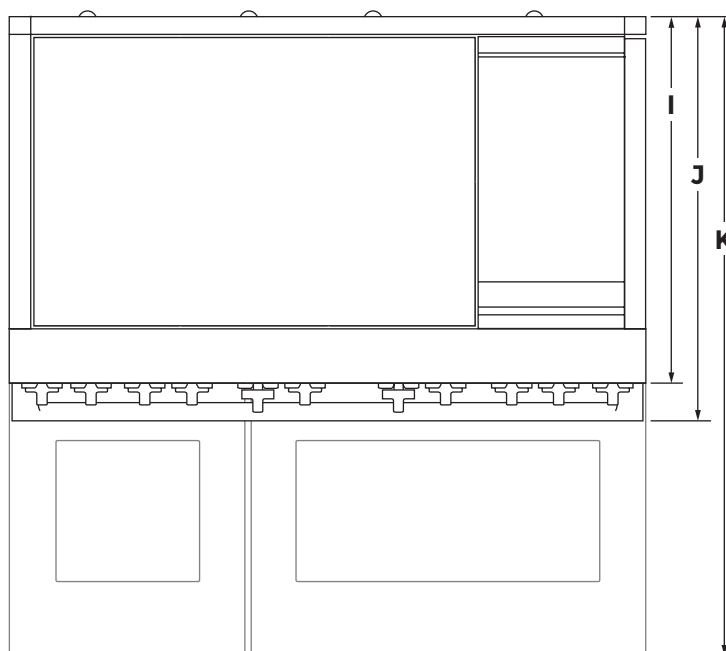

VUE DU DESSUS

CUISINIÈRES À INDUCTION JENNAIR®  
OUVERTURE ET DÉGAGEMENT

NO DE MODÈLE		CUISINIÈRE DE 30 PO		CUISINIÈRE DE 36 PO		CUISINIÈRE DE 48 PO	
		po (minimum)	cm (minimum)	po (minimum)	cm (minimum)	po (minimum)	cm (minimum)
A*	Bas de la hauteur de l'armoire au-dessus de la surface de cuisson	30	76,2	30	76,2	30	76,2
B	Zone de combustion au-dessus de la largeur de la surface de cuisson	30	76,2	36	91,4	48	121,9
C	Profondeur de l'armoire du dessus (maximum)	13	33	13	33	13	33
D	Largeur de l'ouverture	30	76,2	36	91,4	48	121,9

\*Si une hotte ou une caisse de hotte est installée au-dessus de la cuisinière, suivre les instructions de la hotte ou de la caisse de hotte pour connaître les dimensions de dégagement nécessaire au-dessus de la surface de cuisson.

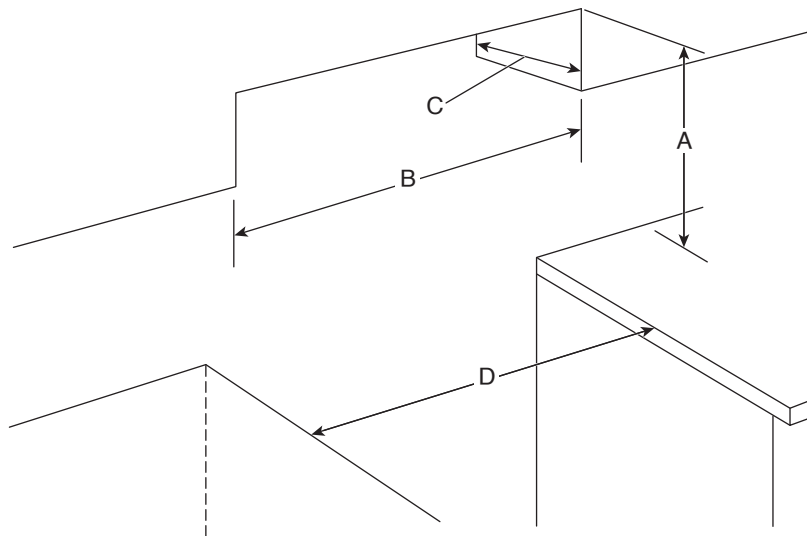

## CUISINIÈRES À INDUCTION JENNAIR® OUVERTURE ET DÉGAGEMENT

NO DE MODÈLE		CUISINIÈRE DE 30 PO		CUISINIÈRE DE 36 PO		CUISINIÈRE DE 48 PO	
		po	cm	po	cm	po	cm
C	Profondeur de l'armoire du dessus (maximum)	13	33	13	33	13	33

MODÈLES DE 30 PO et 36 PO

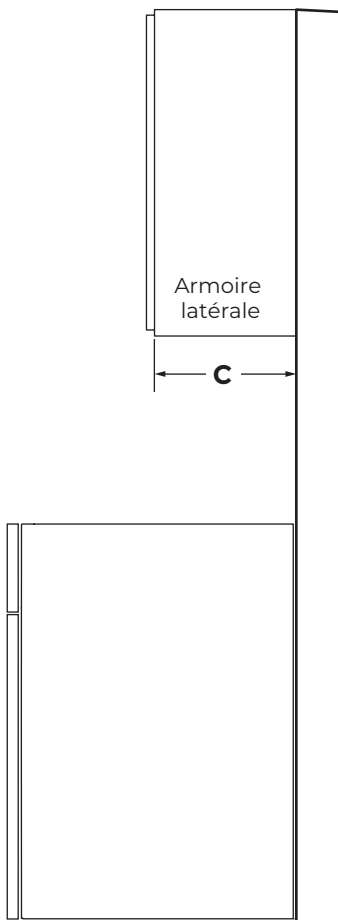

VUE LATÉRALE

MODÈLE DE 48 PO

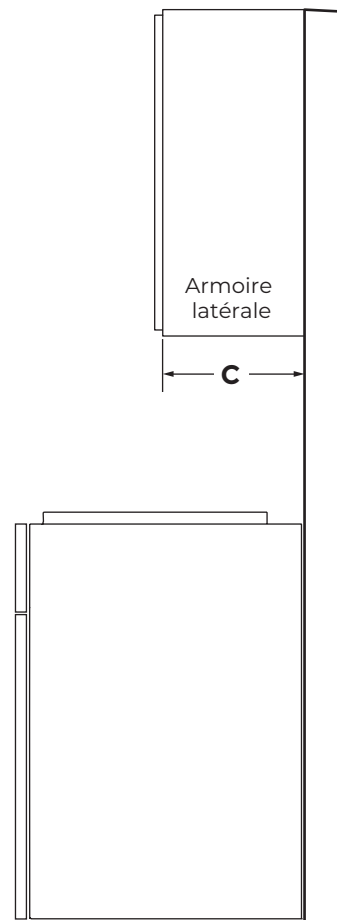

VUE LATÉRALE