



## Kitchenaid® Table de cuisson à induction Temp Cook™ avec 5 zones de cuisson - 30 po

KCIT730SBL

### Finis/couleurs disponibles



KCIT730SSS  
Autres



KCIT730SBL  
Noir

Dimensions		Caractéristiques	
Profondeur	21.3	Ventilation descendante	Non
Hauteur	3.68	Installation au-dessus d'un four encastré	Oui
Largeur	30.79	Installation véritablement encastrée	Oui

Caractéristiques	
Grille	Non, Accessoire optionnel
Indicateur de surface chaude	Oui
Compatibilité avec la panne de courant	Non
Écran numérique	Oui
Détection automatique du poêle	Oui
Réglage automatique de la taille du poêle	Oui

Détails de la table de cuisson	
Puissance du brûleur de l'élément arrière gauche	2500/3700watt(Boost)
Taille du brûleur de l'élément arrière gauche	7 1/2" Bridge
Type de brûleur de l'élément arrière gauche	Bridge with TempCook™

Cette table de cuisson à induction Temp Cook™ de 30 po vous permet d'entreprendre des aventures culinaires de toutes sortes, avec de délicieux résultats à chaque fois. La technologie d'induction Temp Cook™ conserve la température que vous choisissez pour une précision supérieure aux réglages haut, moyen et bas. Les pré-réglages intelligents Temp Cook™ vous aident à saisir parfaitement le saumon, à mijoter doucement les sauces, à faire bouillir l'eau rapidement et plus encore. La zone Even-Heat™ permet une polyvalence de cuisson avec de grandes batteries de cuisine, comme les plaques ou deux casseroles à la fois.

### Caractéristiques clés

**Technologie d'induction Temp Cook™**

**Réglages intelligents Temp Cook™**

**Zone Even-Heat™**

### Guides et documentation:

- [Guide des dimensions](#)
- [Guides d'installation](#)
- [Renseignements sur la garantie](#)

# DIMENSION GUIDE

## INDUCTION COOKTOP PRODUCT DIMENSIONS

MODEL #	30" Cooktop KCIT730SBL/KCIT730SSS		36" Cooktop KCIT736SBL/ KCIT736SSS	
	in	cm	in	cm
Unit of Measurement				
Overall Width without Frame (A)	30 <sup>3</sup> / <sub>4</sub>	78.2	36 <sup>5</sup> / <sub>16</sub>	92.2
Depth without Frame (B)	21 <sup>5</sup> / <sub>16</sub>	54.1	21 <sup>5</sup> / <sub>16</sub>	54.1
Overall Width with Frame (C)	31 <sup>3</sup> / <sub>16</sub>	79.2	36 <sup>11</sup> / <sub>16</sub>	93.2
Depth with Frame (D)	21 <sup>11</sup> / <sub>16</sub>	55.1	21 <sup>11</sup> / <sub>16</sub>	55.1

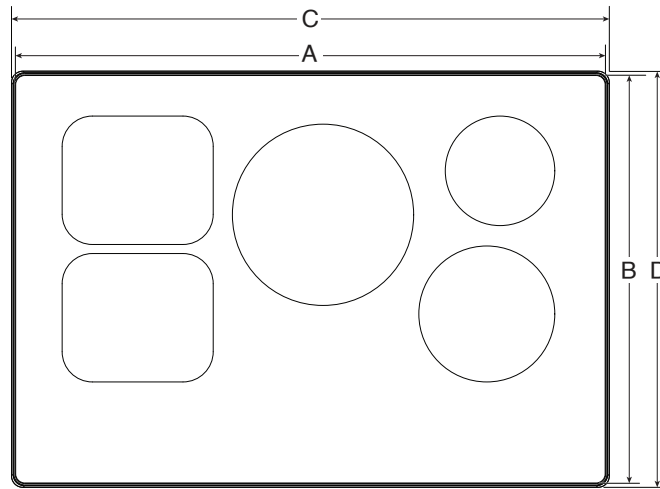

TOP VIEW 30" MODEL

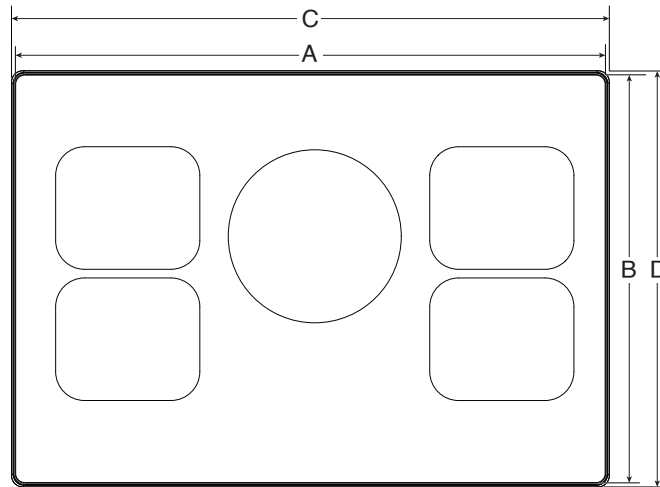

TOP VIEW 36" MODEL

**IMPORTANT:** Dimensional specifications are provided for planning purposes only.  
**Do not make any cutouts based on this information.** Refer to the Installation Guide before selecting cabinetry, verifying electrical/gas connections, making cutouts or beginning installation.  
 All KitchenAid® appliances are appropriately UL, CUL or CSA approved.

## INDUCTION COOKTOP PRODUCT DIMENSIONS

MODEL #	30" Cooktop KCIT730SBL/KCIT730SSS		36" Cooktop KCIT736SBL/ KCIT736SSS	
	in	cm	in	cm
Glass Width (E)	30 <sup>3</sup> / <sub>4</sub>	78.2	36 <sup>5</sup> / <sub>16</sub>	92.2
Electric Inlet to Surface (F)	3 <sup>15</sup> / <sub>16</sub>	9.9	3 <sup>15</sup> / <sub>16</sub>	9.9
Center to Electric Inlet (G)	11 <sup>3</sup> / <sub>8</sub>	28.8	12 <sup>5</sup> / <sub>16</sub>	31.2
Recessed Cooktop Width (H)	29 <sup>1</sup> / <sub>2</sub>	74.8	33	83.9

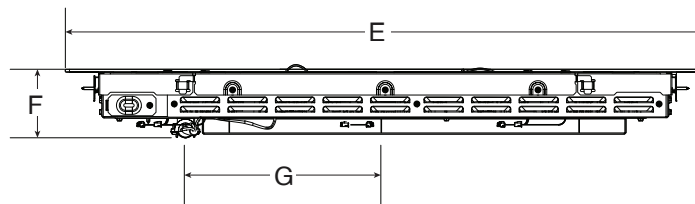

**FRONT VIEW**

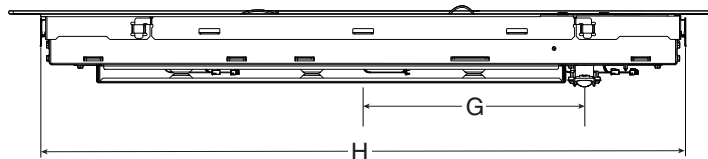

**BACK VIEW**

**IMPORTANT:** Dimensional specifications are provided for planning purposes only.  
**Do not make any cutouts based on this information.** Refer to the Installation Guide before selecting cabinetry, verifying electrical/gas connections, making cutouts or beginning installation.  
 All KitchenAid® appliances are appropriately UL, CUL or CSA approved.

## INDUCTION COOKTOP PRODUCT DIMENSIONS

MODEL #	30" Cooktop KCIT730SBL/KCIT730SSS		36" Cooktop KCIT736SBL/ KCIT736SSS	
	in	cm	in	cm
Control Panel Height (I)	2 <sup>3</sup> / <sub>4</sub>	7	2 <sup>3</sup> / <sub>4</sub>	7
Depth without Frame (J)	21 <sup>5</sup> / <sub>16</sub>	54.1	21 <sup>5</sup> / <sub>16</sub>	54.1
Depth with Frame (K)	21 <sup>11</sup> / <sub>16</sub>	55.1	21 <sup>11</sup> / <sub>16</sub>	55.1
Recessed Cooktop Height (L)	3 <sup>1</sup> / <sub>2</sub>	8.9	3 <sup>1</sup> / <sub>2</sub>	8.9
Cooking Surface Height (M)	3 <sup>1</sup> / <sub>16</sub>	9.3	3 <sup>1</sup> / <sub>16</sub>	9.3
Recessed Cooktop Depth (N)	20 <sup>1</sup> / <sub>4</sub>	51.4	20 <sup>1</sup> / <sub>4</sub>	51.4

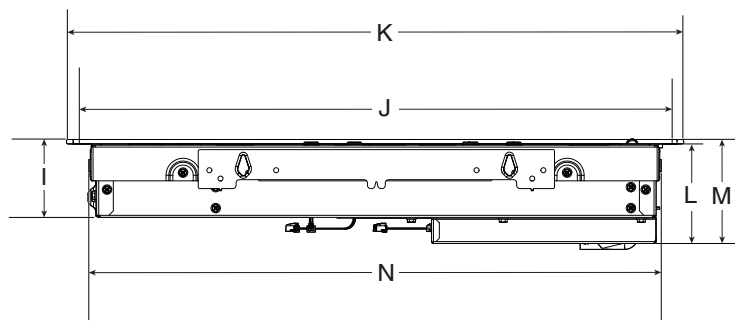

**SIDE VIEW**

**IMPORTANT:** Dimensional specifications are provided for planning purposes only.  
**Do not make any cutouts based on this information.** Refer to the Installation Guide before selecting cabinetry, verifying electrical/gas connections, making cutouts or beginning installation.  
 All KitchenAid® appliances are appropriately UL, CUL or CSA approved.

## INDUCTION COOKTOP

### OPENING/CLEARANCE DIMENSIONS

MODEL #	30" Cooktop KCIT730SBL/KCIT730SSS		36" Cooktop KCIT736SBL/ KCIT736SSS	
	in	cm	in	cm
Combustible Area above Cooking Surface Width (minimum) (A)	30	76.2	36	91.4
Bottom of Cabinet Height above Cooking Surface (minimum) (B)*	30	76.2	30	76.2
Bottom of Cabinet Height above Countertop (minimum) (C)	18	45.7	18	45.7
Distance to Fixed Wall or Combustible Material (D)	1	2.5	1	2.5

\*If installing a hood above the cooktop, follow the hood instructions for dimensional clearances above the cooking surface.

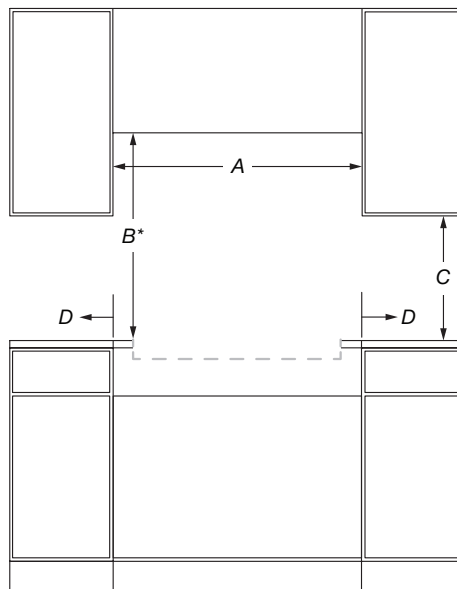

FRONT VIEW

**IMPORTANT:** Dimensional specifications are provided for planning purposes only.

**Do not make any cutouts based on this information.** Refer to the Installation Guide before selecting cabinetry, verifying electrical/gas connections, making cutouts or beginning installation. All KitchenAid® appliances are appropriately UL, CUL or CSA approved.

## INDUCTION COOKTOP

### OPENING/CLEARANCE DIMENSIONS

MODEL #	30" Cooktop KCIT730SBL/KCIT730SSS		36" Cooktop KCIT736SBL/ KCIT736SSS	
	in	cm	in	cm
Recommended Upper Cabinet Depth (E)	13	33	13	33
Cutout to Wall Depth (if backwall is constructed of non-combustible material) (F)*	1	2.5	1	2.5
Cutout to Wall Depth (if backwall is constructed of combustible material) (F)*	1	2.5	1	2.5
Cabinet to Countertop Height (G)	3 <sup>15</sup> / <sub>16</sub>	10	3 <sup>15</sup> / <sub>16</sub>	10
Cabinet Depth (H)	23 <sup>1</sup> / <sub>4</sub>	59.1	23 <sup>1</sup> / <sub>4</sub>	59.1

\*If the back wall is constructed of a combustible material and a backsplash is not installed, a 7<sup>3</sup>/<sub>4</sub>" (19.7 cm) minimum clearance is required from the cutout or 6" (15.2 cm) minimum clearance from the back edge of the cooktop.

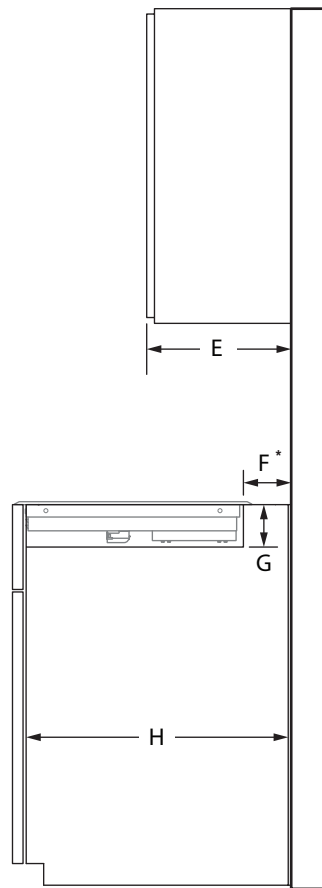

**SIDE VIEW**

**IMPORTANT:** Dimensional specifications are provided for planning purposes only.

**Do not make any cutouts based on this information.** Refer to the Installation Guide before selecting cabinetry, verifying electrical/gas connections, making cutouts or beginning installation. All KitchenAid® appliances are appropriately UL, CUL or CSA approved.

## INDUCTION COOKTOP OPENING/CLEARANCE DIMENSIONS

MODEL #	30" Cooktop KCIT730SBL/KCIT730SSS		36" Cooktop KCIT736SBL/ KCIT736SSS	
	in	cm	in	cm
Countertop and Cabinet Cutout Width (I)	29½	75	33	84
Countertop and Cutout Depth (J)	20 <sup>7</sup> / <sub>16</sub>	51.9	20 <sup>7</sup> / <sub>16</sub>	51.9

**NOTE:** Due to manufacturing factory tolerances, these are nominal dimensions. You may need to readjust to meet your clearance.

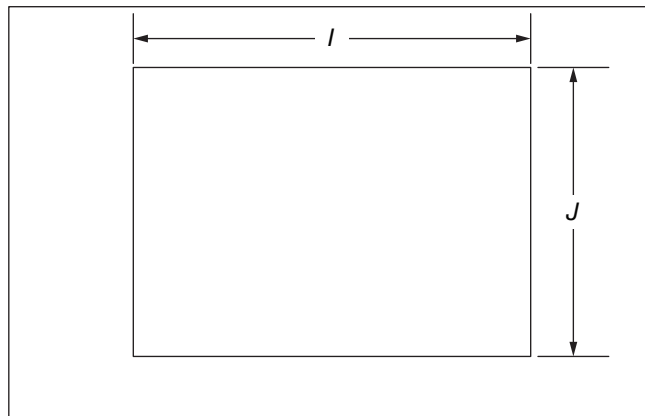

**TOP VIEW**

**IMPORTANT:** Dimensional specifications are provided for planning purposes only.  
**Do not make any cutouts based on this information.** Refer to the Installation Guide before selecting cabinetry, verifying electrical/gas connections, making cutouts or beginning installation.  
 All KitchenAid® appliances are appropriately UL, CUL or CSA approved.

## INDUCTION COOKTOP

### ELECTRICAL REQUIREMENTS

#### ELECTRIC REQUIREMENTS CHECKLIST

- A 240 V, 60 Hz, AC only, fused, electrical circuit is required.
- For 30" (78.2 cm) cooktops, use a 50 A circuit.
- For 36" (92.2 cm) cooktops, use a 50 A circuit.
- A dedicated circuit is recommended.

#### RECOMMENDED ELECTRICAL OUTLET ZONE

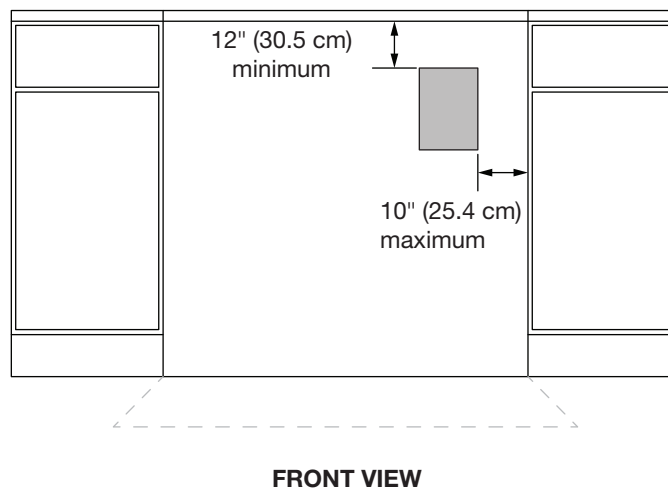

**NOTE:** If you have questions about your electrical supply, call a licensed, qualified electrician.

**IMPORTANT:** Dimensional specifications are provided for planning purposes only. Do not make any cutouts based on this information. Refer to the Installation Guide before selecting cabinetry, verifying electrical/gas connections, making cutouts or beginning installation. All KitchenAid® appliances are appropriately UL, CUL or CSA approved.

## TABLE DE CUISSON À INDUCTION

### DIMENSIONS DU PRODUIT

NO DE MODÈLE	Table de cuisson de 30 po KCIT730SBL/KCIT730SSS		Table de cuisson de 36 po KCIT736SBL/KCIT736SSS	
	po	cm	po	cm
Largeur totale sans cadre (A)	30 3/4	78,2	36 5/16	92,2
Profondeur sans cadre (B)	21 5/16	54,1	21 5/16	54,1
Largeur totale avec cadre (C)	31 3/16	79,2	36 11/16	93,2
Profondeur avec cadre (D)	21 11/16	55,1	21 11/16	55,1

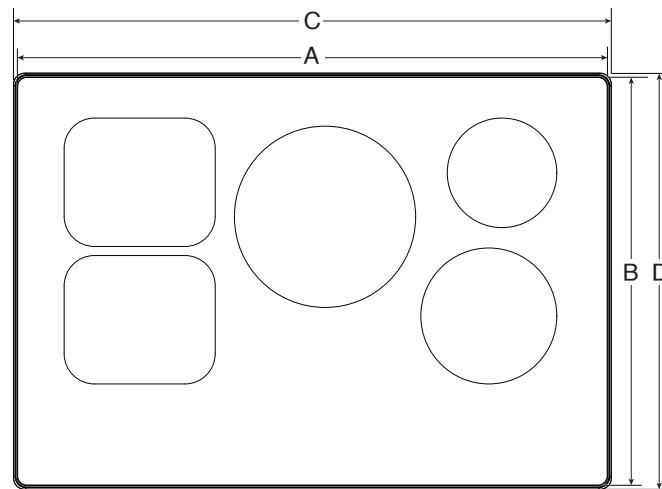

VUE DU DESSUS DU MODÈLE DE 30 PO

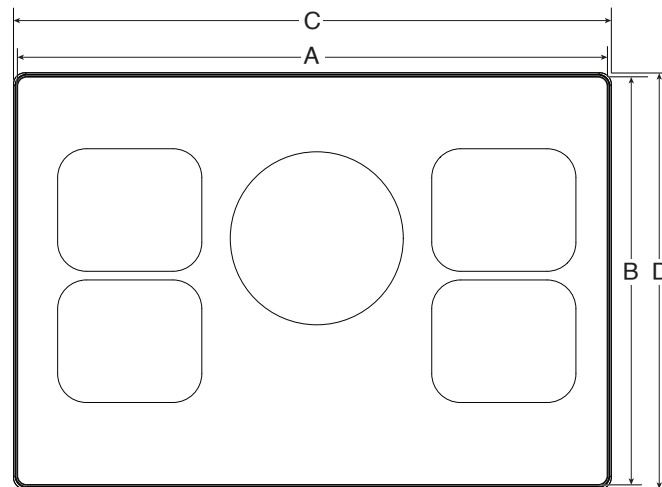

VUE DU DESSUS DU MODÈLE DE 36 PO

**IMPORTANT :** Les spécifications dimensionnelles sont fournies uniquement à des fins de planification.

**N'aménager aucune ouverture sur la base de cette information.** Se référer au guide d'installation avant de choisir une armoire, de vérifier les connexions électriques/gaz, d'effectuer des découpes ou de commencer l'installation.

Tous les appareils KitchenAid® sont homologués UL, CUL ou CSA.

TABLE DE CUISSON À INDUCTION  
DIMENSIONS DU PRODUIT

NO DE MODÈLE	Table de cuisson de 30 po KCIT730SBL/KCIT730SSS		Table de cuisson de 36 po KCIT736SBL/KCIT736SSS	
	po	cm	po	cm
Largeur du verre (E)	30 <sup>3</sup> / <sub>4</sub>	78,2	36 <sup>5</sup> / <sub>16</sub>	92,2
Entrée électrique vers la surface (F)	3 <sup>15</sup> / <sub>16</sub>	9,9	3 <sup>15</sup> / <sub>16</sub>	9,9
Centre vers l'entrée électrique (G)	11 <sup>3</sup> / <sub>8</sub>	28,8	12 <sup>5</sup> / <sub>16</sub>	31,2
Largeur de la table de cuisson encastrée (H)	29 <sup>1</sup> / <sub>2</sub>	74,8	33	83,9

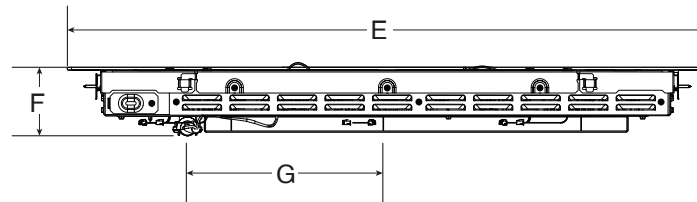

VUE DE FACE

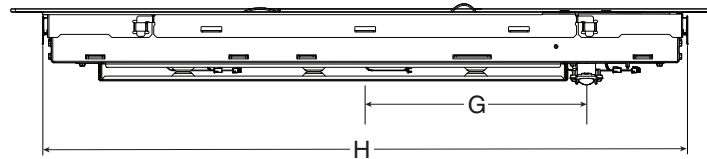

VUE ARRIÈRE

**IMPORTANT :** Les spécifications dimensionnelles sont fournies uniquement à des fins de planification.

**N'aménager aucune ouverture sur la base de cette information.** Se référer au Guide d'installation avant de choisir une armoire, de vérifier les connexions électriques/au gaz, d'effectuer des découpes ou de commencer l'installation. Tous les appareils KitchenAid® sont homologués UL, CUL ou CSA.

TABLE DE CUISSON À INDUCTION  
DIMENSIONS DU PRODUIT

NO DE MODÈLE	Table de cuisson de 30 po KCIT730SBL/KCIT730SSS		Table de cuisson de 36 po KCIT736SBL/KCIT736SSS	
	po	cm	po	cm
Unité de mesure	po	cm	po	cm
Hauteur du panneau de commande (I)	2 <sup>3</sup> / <sub>4</sub>	7	2 <sup>3</sup> / <sub>4</sub>	7
Profondeur sans cadre (J)	21 <sup>5</sup> / <sub>16</sub>	54,1	21 <sup>5</sup> / <sub>16</sub>	54,1
Profondeur avec cadre (K)	21 <sup>11</sup> / <sub>16</sub>	55,1	21 <sup>11</sup> / <sub>16</sub>	55,1
Hauteur de la table de cuisson encastrée (L)	3 <sup>1</sup> / <sub>2</sub>	8,9	3 <sup>1</sup> / <sub>2</sub>	8,9
Hauteur de la surface de cuisson (M)	3 <sup>11</sup> / <sub>16</sub>	9,3	3 <sup>11</sup> / <sub>16</sub>	9,3
Profondeur de la table de cuisson encastrée (N)	20 <sup>1</sup> / <sub>4</sub>	51,4	20 <sup>1</sup> / <sub>4</sub>	51,4

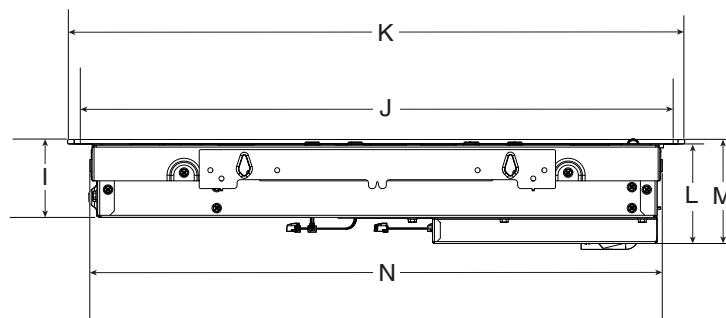

VUE LATÉRALE

**IMPORTANT** : Les spécifications dimensionnelles sont fournies uniquement à des fins de planification.

**N'aménager aucune ouverture sur la base de cette information.** Se référer au Guide d'installation avant de choisir une armoire, de vérifier les connexions électriques/au gaz, d'effectuer des découpes ou de commencer l'installation. Tous les appareils KitchenAid® sont homologués UL, CUL ou CSA.

## TABLE DE CUISSON À INDUCTION

## DIMENSIONS D'OUVERTURE ET DE DÉGAGEMENT

NO DE MODÈLE	Table de cuisson de 30 po KCIT730SBL/KCIT730SSS		Table de cuisson de 36 po KCIT736SBL/KCIT736SSS	
	po	cm	po	cm
Zone de combustion au-dessus de la largeur de la surface de cuisson (minimum) (A)	30	76,2	36	91,4
Bas de la hauteur de l'armoire au-dessus de la surface de cuisson (minimum) (B)*	30	76,2	30	76,2
Bas de la hauteur de l'armoire au-dessus du comptoir (minimum) (C)	18	45,7	18	45,7
Distance au mur fixe ou à une matière combustible (D)	1	2,5	1	2,5

\*Si une hotte est installée au-dessus de la table de cuisson, suivre les instructions de la hotte pour le dégagement au-dessus de la surface de cuisson.

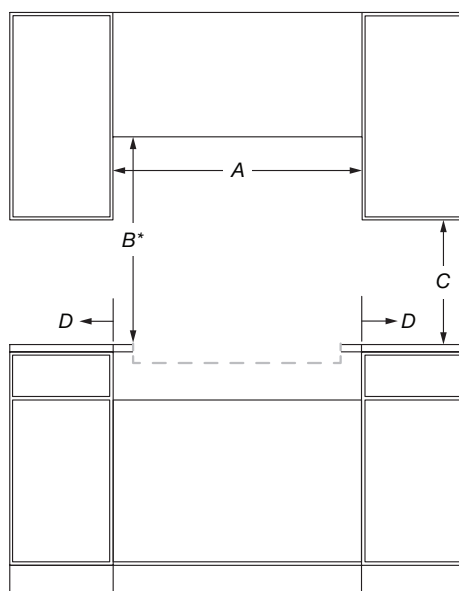

VUE DE FACE

**IMPORTANT :** Les spécifications dimensionnelles sont fournies uniquement à des fins de planification.

**N'aménager aucune ouverture sur la base de cette information.** Se référer au Guide d'installation avant de choisir une armoire, de vérifier les connexions électriques/au gaz, d'effectuer des découpes ou de commencer l'installation. Tous les appareils KitchenAid® sont homologués UL, CUL ou CSA.

## TABLE DE CUISSON À INDUCTION

## DIMENSIONS D'OUVERTURE ET DE DÉGAGEMENT

NO DE MODÈLE	Table de cuisson de 30 po KCIT730SBL/KCIT730SSS		Table de cuisson de 36 po KCIT736SBL/KCIT736SSS	
	po	cm	po	cm
Profondeur recommandée de l'armoire du dessus (E)	13	33	13	33
Découpe à la profondeur du mur (si le mur à l'arrière est fabriqué d'un matériau non combustible) (F)*	1	2,5	1	2,5
Découpe à la profondeur du mur (si le mur à l'arrière est fabriqué d'un matériau combustible) (F)*	1	2,5	1	2,5
Hauteur de l'armoire au-dessus du comptoir (G)	3 <sup>15</sup> / <sub>16</sub>	10	3 <sup>15</sup> / <sub>16</sub>	10
Profondeur de l'armoire (H)	23 <sup>1</sup> / <sub>4</sub>	59,1	23 <sup>1</sup> / <sub>4</sub>	59,1

\*Si le mur à l'arrière est fabriqué d'un matériau combustible et qu'aucun dossier n'est installé, un dégagement de 7 <sup>3</sup>/<sub>4</sub> po (19,7 cm) est requis de la découpe ou un dégagement minimum de 6 po (15,2 cm) de l'arrière de la table de cuisson.

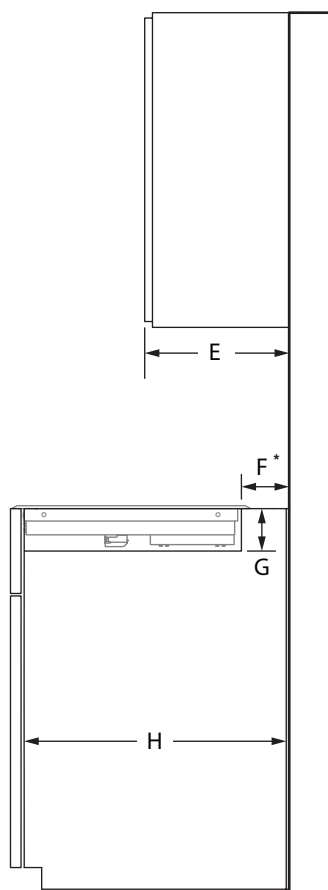

VUE LATÉRALE

**IMPORTANT :** Les spécifications dimensionnelles sont fournies uniquement à des fins de planification.

**N'aménager aucune ouverture sur la base de cette information.** Se référer au Guide d'installation avant de choisir une armoire, de vérifier les connexions électriques/au gaz, d'effectuer des découpes ou de commencer l'installation. Tous les appareils KitchenAid® sont homologués UL, CUL ou CSA.

## TABLE DE CUISSON À INDUCTION DIMENSIONS D'OUVERTURE ET DE DÉGAGEMENT

NO DE MODÈLE	Table de cuisson de 30 po KCIT730SBL/KCIT730SSS		Table de cuisson de 36 po KCIT736SBL/KCIT736SSS	
	po	cm	po	cm
Unité de mesure				
Largeur de la découpe du comptoir et de l'armoire (I)	29 1/2	75	33	84
Profondeur du comptoir et de la découpe (J)	20 7/16	51,9	20 7/16	51,9

**REMARQUE :** En raison des tolérances de fabrication en usine, il s'agit de dimensions nominales. Il pourrait être nécessaire d'effectuer des modifications pour respecter votre dégagement.

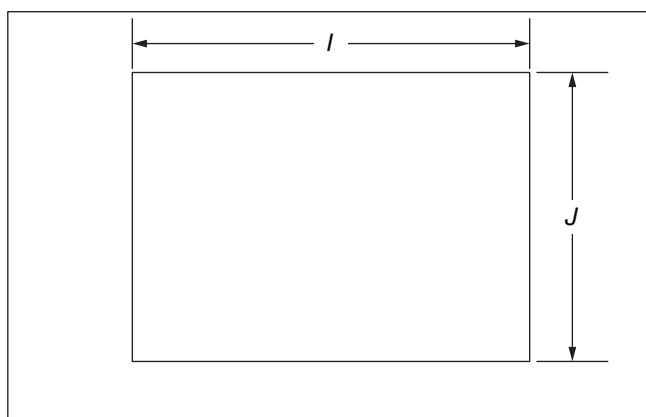

VUE DU DESSUS

**IMPORTANT :** Les spécifications dimensionnelles sont fournies uniquement à des fins de planification.

**N'aménager aucune ouverture sur la base de cette information.** Se référer au Guide d'installation avant de choisir une armoire, de vérifier les connexions électriques/au gaz, d'effectuer des découpes ou de commencer l'installation. Tous les appareils KitchenAid® sont homologués UL, CUL ou CSA.

TABLE DE CUISSON À INDUCTION  
SPÉCIFICATIONS ÉLECTRIQUES

## LISTE DE VÉRIFICATION DES SPÉCIFICATIONS ÉLECTRIQUES

- L'appareil doit être alimenté par un circuit de 240 V CA à 60 Hz seulement.
- Pour les tables de cuisson de 30 po (78,2 cm), utiliser un circuit de 50 A.
- Pour les tables de cuisson de 36 po (92,2 cm), utiliser un circuit de 50 A.
- Un circuit dédié est recommandé.

## ZONE RECOMMANDÉE POUR LA PRISE ÉLECTRIQUE

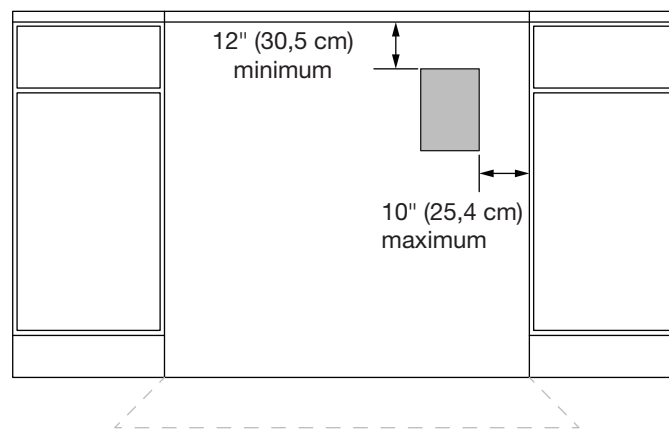

VUE DE FACE

**REMARQUE :** Pour toute question au sujet de l'alimentation électrique, faire appel à un électricien qualifié agréé.

**IMPORTANT :** Les spécifications dimensionnelles sont fournies uniquement à des fins de planification.

**N'aménager aucune ouverture sur la base de cette information.** Se référer au guide d'installation avant de choisir une armoire, de vérifier les connexions électriques/gaz, d'effectuer des découpes ou de commencer l'installation. Tous les appareils KitchenAid® sont homologués UL, CUL ou CSA.

## SUPERFICIE DE COCCIÓN POR INDUCCIÓN

### DIMENSIONES DEL PRODUCTO

N.º DE MODELO	Superficies de cocción de 30" KCIT730SBL/KCIT730SSS		Superficies de cocción de 36" KCIT736SBL/ KCIT736SSS	
	pulg.	cm	pulg.	cm
Unidad de medida				
Ancho total sin marco (A)	30 <sup>3</sup> / <sub>4</sub>	78,2	36 <sup>5</sup> / <sub>16</sub>	92,2
Profundidad sin marco (B)	21 <sup>5</sup> / <sub>16</sub>	54,1	21 <sup>5</sup> / <sub>16</sub>	54,1
Ancho total con marco (C)	31 <sup>3</sup> / <sub>16</sub>	79,2	36 <sup>11</sup> / <sub>16</sub>	93,2
Profundidad con marco (D)	21 <sup>11</sup> / <sub>16</sub>	55,1	21 <sup>11</sup> / <sub>16</sub>	55,1

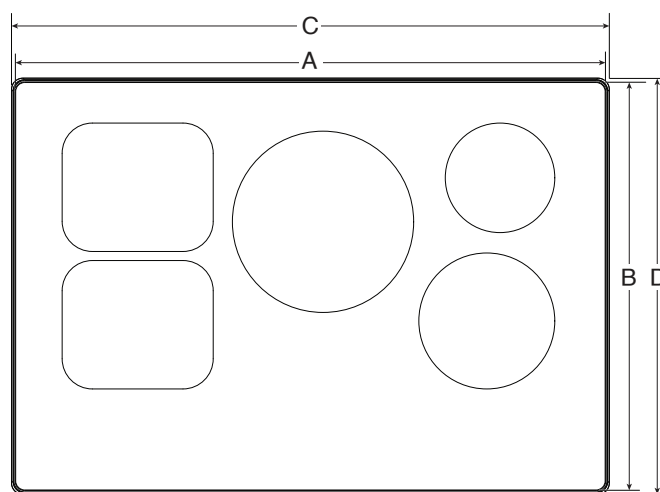

VISTA SUPERIOR DEL MODELO DE 30"

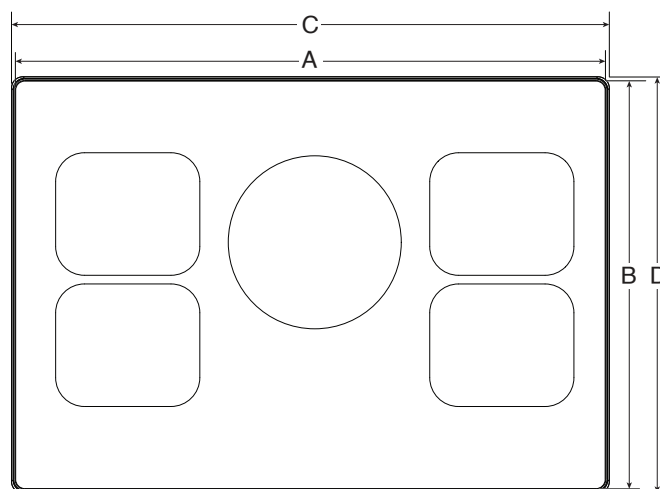

VISTA SUPERIOR DEL MODELO DE 36"

**IMPORTANTE:** Las especificaciones de medidas son solo para fines de planificación.

**No realice ningún corte basado en esta información.** Consulte la Guía de instalación antes de seleccionar los gabinetes, verificar las conexiones eléctricas/de gas, realizar cortes o iniciar la instalación.

Todos los electrodomésticos KitchenAid® poseen la homologación UL, CUL o CSA pertinente.

## SUPERFICIE DE COCCIÓN POR INDUCCIÓN

### DIMENSIONES DEL PRODUCTO

N.º DE MODELO	Superficies de cocción de 30"		Superficies de cocción de 36"	
	KCIT730SBL/KCIT730SSS		KCIT736SBL/ KCIT736SSS	
Unidad de medida	pulg.	cm	pulg.	cm
Ancho del vidrio (E)	30 <sup>3</sup> / <sub>4</sub>	78,2	36 <sup>5</sup> / <sub>16</sub>	92,2
Entrada eléctrica hacia la superficie (F)	3 <sup>15</sup> / <sub>16</sub>	9,9	3 <sup>15</sup> / <sub>16</sub>	9,9
Centro hacia la entrada eléctrica (G)	11 <sup>3</sup> / <sub>8</sub>	28,8	12 <sup>5</sup> / <sub>16</sub>	31,2
Ancho de superficie de cocción empotrada (H)	29 <sup>1</sup> / <sub>2</sub>	74,8	33	83,9

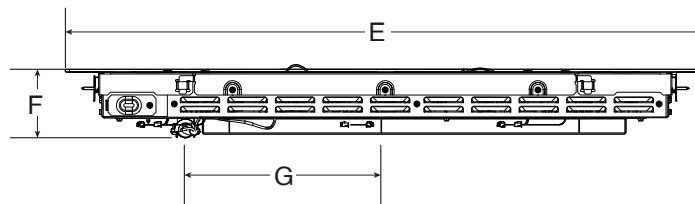

VISTA FRONTAL

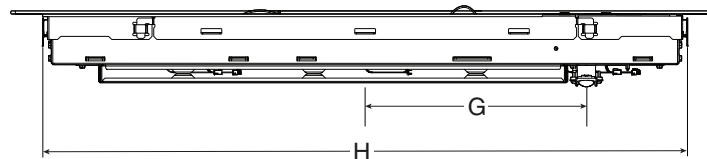

VISTA POSTERIOR

**IMPORTANTE:** Las especificaciones de medidas son solo para fines de planificación.

**No realice ningún corte basado en esta información.** Consulte la Guía de instalación antes de la selección de gabinetes, verificar las conexiones eléctricas/de gas, realizar cortes o iniciar la instalación.

Todos los electrodomésticos KitchenAid® poseen la homologación UL, CUL o CSA pertinente.

## SUPERFICIE DE COCCIÓN POR INDUCCIÓN

### DIMENSIONES DEL PRODUCTO

N.º DE MODELO	Superficies de cocción de 30"		Superficies de cocción de 36"	
	KCIT730SBL/KCIT730SSS		KCIT736SBL/ KCIT736SSS	
Unidad de medida	pulg.	cm	pulg.	cm
Altura del panel de control (I)	2 <sup>3</sup> / <sub>4</sub>	7	2 <sup>3</sup> / <sub>4</sub>	7
Profundidad sin marco (J)	21 <sup>5</sup> / <sub>16</sub>	54,1	21 <sup>5</sup> / <sub>16</sub>	54,1
Profundidad con marco (K)	21 <sup>11</sup> / <sub>16</sub>	55,1	21 <sup>11</sup> / <sub>16</sub>	55,1
Altura de superficie de cocción empotrada (L)	3 <sup>1</sup> / <sub>2</sub>	8,9	3 <sup>1</sup> / <sub>2</sub>	8,9
Altura de superficie de cocción (M)	3 <sup>11</sup> / <sub>16</sub>	9,3	3 <sup>11</sup> / <sub>16</sub>	9,3
Profundidad de superficie de cocción empotrada (N)	20 <sup>1</sup> / <sub>4</sub>	51,4	20 <sup>1</sup> / <sub>4</sub>	51,4

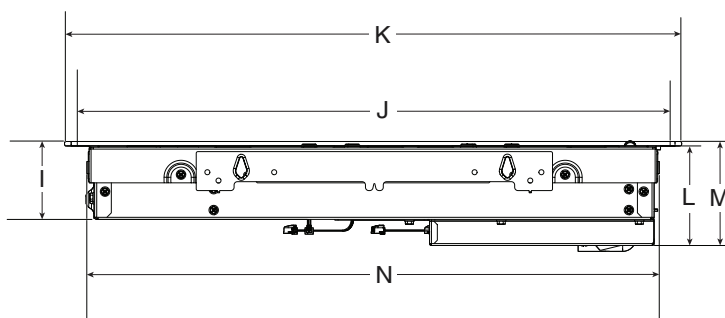

VISTA LATERAL

**IMPORTANTE:** Las especificaciones de medidas son solo para fines de planificación.

**No realice ningún corte basado en esta información.** Consulte la Guía de instalación antes de la selección de gabinetes, verificar las conexiones eléctricas/de gas, realizar cortes o iniciar la instalación.

Todos los electrodomésticos KitchenAid® poseen la homologación UL, CUL o CSA pertinente.

## SUPERFICIE DE COCCIÓN POR INDUCCIÓN

### MEDIDAS DE ABERTURA/ESPACIO

N.º DE MODELO	Superficies de cocción de 30" KCIT730SBL/KCIT730SSS		Superficies de cocción de 36" KCIT736SBL/ KCIT736SSS	
	pulg.	cm	pulg.	cm
Ancho de área de combustión sobre la superficie de cocción (mínima) (A)	30	76,2	36	91,4
Altura de la base del gabinete sobre la superficie de cocción (mínima) (B)*	30	76,2	30	76,2
Altura de la base del gabinete sobre el mostrador (mínima) (C)	18	45,7	18	45,7
Distancia a pared fija o material combustible (D)	1	2,5	1	2,5

\*En caso de instalar una campana sobre la superficie de cocción, siga las instrucciones de la campana para las medidas del espacio sobre dicha superficie.

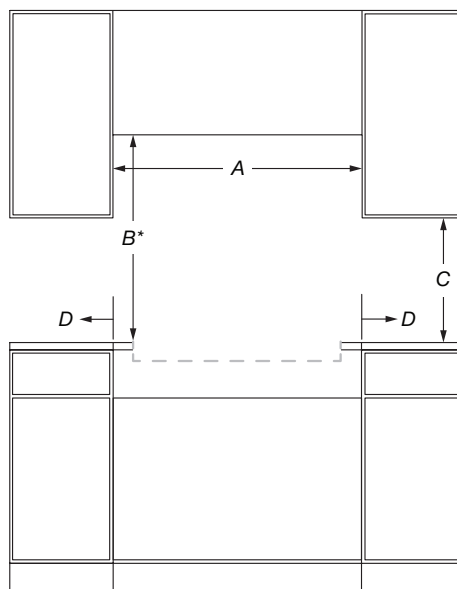

VISTA FRONTAL

**IMPORTANTE:** Las especificaciones de medidas son solo para fines de planificación.

**No realice ningún corte basado en esta información.** Consulte la Guía de instalación antes de la selección de gabinetes, verificar las conexiones eléctricas/de gas, realizar cortes o iniciar la instalación.

Todos los electrodomésticos KitchenAid® poseen la homologación UL, CUL o CSA pertinente.

## SUPERFICIE DE COCCIÓN POR INDUCCIÓN

### MEDIDAS DE ABERTURA/ESPACIO

N.º DE MODELO	Superficies de cocción de 30" KCIT730SBL/KCIT730SSS		Superficies de cocción de 36" KCIT736SBL/ KCIT736SSS	
	pulg.	cm	pulg.	cm
Unidad de medida				
Profundidad recomendada de gabinete superior (E)	13	33	13	33
Profundidad de corte a pared (si la pared posterior es de material no combustible) (F)*	1	2,5	1	2,5
Profundidad de corte a pared (si la pared posterior es de material combustible) (F)*	1	2,5	1	2,5
Altura de gabinete a mostrador (G)	3 <sup>15</sup> / <sub>16</sub>	10	3 <sup>15</sup> / <sub>16</sub>	10
Profundidad de gabinete (H)	23 <sup>1</sup> / <sub>4</sub>	59,1	23 <sup>1</sup> / <sub>4</sub>	59,1

\*Si la pared posterior está fabricada con material combustible y no se ha instalado una protección contra salpicaduras, se requiere un espacio mínimo de 7<sup>3</sup>/<sub>4</sub>" (19,7 cm) desde el corte o un espacio mínimo de 6" (15,2 cm) desde el borde posterior de la superficie de cocción.

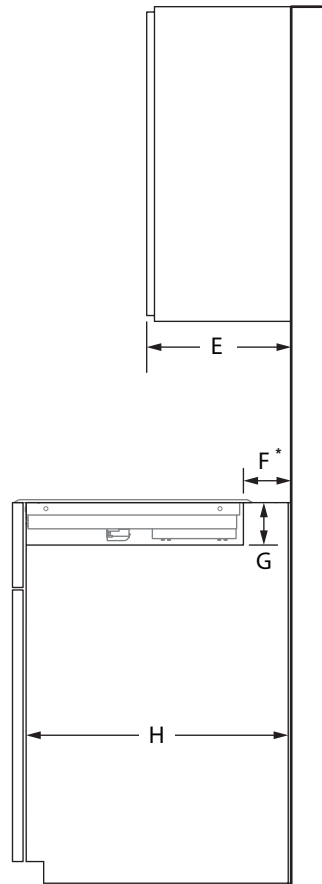

VISTA LATERAL

**IMPORTANTE:** Las especificaciones de medidas son solo para fines de planificación.

**No realice ningún corte basado en esta información.** Consulte la Guía de instalación antes de la selección de gabinetes, verificar las conexiones eléctricas/de gas, realizar cortes o iniciar la instalación.

Todos los electrodomésticos KitchenAid® poseen la homologación UL, CUL o CSA pertinente.

## SUPERFICIE DE COCCIÓN POR INDUCCIÓN MEDIDAS DE ABERTURA/ESPACIO

N.º DE MODELO	Superficies de cocción de 30" KCIT730SBL/KCIT730SSS		Superficies de cocción de 36" KCIT736SBL/ KCIT736SSS	
	pulg.	cm	pulg.	cm
Unidad de medida				
Ancho de corte de mostrador y gabinete (I)	29 <sup>1</sup> / <sub>2</sub>	75	33	84
Profundidad de corte y mostrador (J)	20 <sup>7</sup> / <sub>16</sub>	51,9	20 <sup>7</sup> / <sub>16</sub>	51,9

**NOTA:** Debido a tolerancias de producción de la fábrica, estas son dimensiones nominales. Tal vez deba reajustarlas para cumplir con el espacio libre que desea.

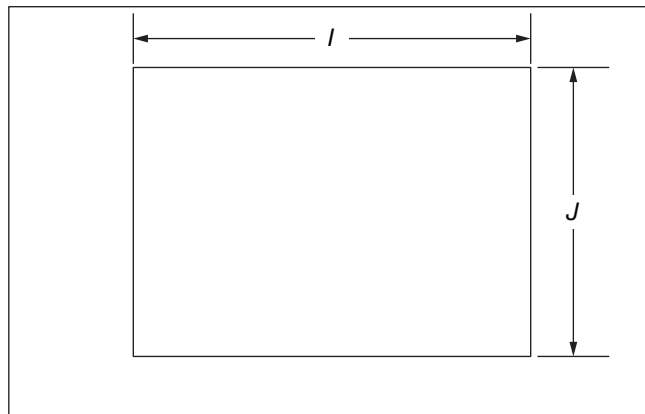

**VISTA SUPERIOR**

**IMPORTANTE:** Las especificaciones de medidas son solo para fines de planificación.

**No realice ningún corte basado en esta información.** Consulte la Guía de instalación antes de la selección de gabinetes, verificar las conexiones eléctricas/de gas, realizar cortes o iniciar la instalación.

Todos los electrodomésticos KitchenAid® poseen la homologación UL, CUL o CSA pertinente.

## SUPERFICIE DE COCCIÓN POR INDUCCIÓN

### REQUISITOS ELÉCTRICOS

#### LISTA DE VERIFICACIÓN DE REQUISITOS ELÉCTRICOS

- Se necesita un circuito eléctrico de 240 V, 60 Hz, CA solamente, protegido con fusible.
- Para superficies de cocción de 30" (78,2 cm), utilice una conexión de 50 A.
- Para superficies de cocción de 36" (92,2 cm), utilice una conexión de 50 A.
- Se recomienda una conexión dedicada.

#### ZONA DE TOMA ELÉCTRICA RECOMENDADA

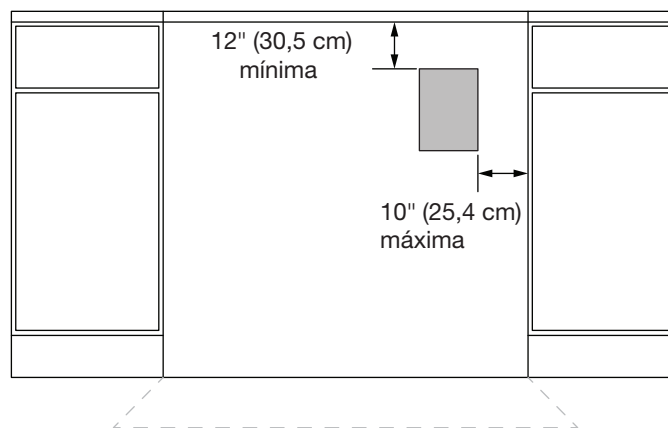

VISTA FRONTAL

**NOTA:** Si tiene preguntas acerca de su suministro eléctrico, llame a un electricista competente calificado.

**IMPORTANTE:** Las especificaciones de medidas son solo para fines de planificación.

**No realice ningún corte basado en esta información.** Consulte la Guía de instalación antes de seleccionar los gabinetes, verificar las conexiones eléctricas/de gas, realizar cortes o iniciar la instalación. Todos los electrodomésticos KitchenAid® poseen la homologación UL, CUL o CSA pertinente.



®/™ ©2025 KitchenAid. All rights reserved. The design of the stand mixer is a trademark in the U.S. and elsewhere. Used under license in Canada.

Tous droits réservés. La forme du batteur sur socle est une marque de commerce aux É.-U. et dans d'autres pays. Utilisé sous licence au Canada.

Todos los derechos reservados. El diseño de la batidora es una marca comercial en EE. UU. y en otros países. Usado bajo licencia en Canadá.