

Whirlpool® 36" Intelligent Induction Cooktop with Temp Cook™ Technology and WipeClean™ Coating

WCIT7536SB

Available Finishes/Colours

 WCIT7536SB
Black

 WCIT7536SS
Other

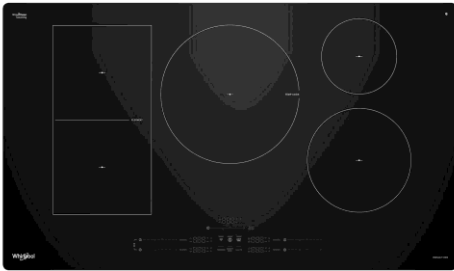

The Whirlpool Intelligent Induction Cooktop helps you stay on time of meal time even with life's interruptions. Temp Cook™ Technology helps you avoid burning with dual temperature sensors that monitor and maintain your heat. Smart Presets like simmer, saute, and more put favourites at your fingertip and the Flexheat™ Plus Element matches your heat to your pan size. Voice Control allows you to do so hands-free with Alexa™ or Google™ when connected and WipeClean™ Coating simplifies cleanup so you can wet, wait, and wipe away the mess after meals.

Top Features

Temp Cook™ Induction Technology

Smart Presets

Flexheat™ Plus Element

Manuals & Literature:

 [Dimension Guide](#)  [Owners Manual](#)

 [Warranty Information](#)

Dimensions		Cooktop Details	
Depth	21.3	Right Rear Element Burner	6in.
Height	3.68	Right Rear Element Burner	Standard
Width	36.3	Left Rear Element Burner	Bridge
Cooktop Details		Cooktop Configuration	All Burners
Center Element	2600/3700watt(Boost)	Cooktop Element Style	Induction
Burner Power	2600/3700watt(Boost)	Left Front Element Burner Power	2500/3700watt(Boost)
Number Of Cooking Element Burners	5	Left Front Element Burner Size	7 1/2" Bridge
Right Front Element Burner Power	2500/3700watt(Boost)		
Right Front Element Burner Size	8in.		
Right Front Element Burner Type	Standard		
Right Rear Element Burner Power	1500/2200watt(Boost)		

DIMENSION GUIDE

INDUCTION COOKTOP

PRODUCT DIMENSIONS

MODEL #	30" (78.2 cm) Cooktop WCIT7530SB/WCIT7530SS/ WCIT7030SB/WCIT7030SS		36" (91.4 cm) Cooktop WCIT7536SB/WCIT7536SS	
	in	cm	in	cm
Overall Width with Frame (A)	30 ³ / ₄	78.2	36 ⁵ / ₁₆	92.2
Depth with Frame (B)	22	55.9	22	55.9
Overall Width without Frame (C)	30 ³ / ₄	78.2	36 ⁵ / ₁₆	92.2
Depth without Frame (D)	21 ⁵ / ₁₆	54.1	21 ⁵ / ₁₆	54.1

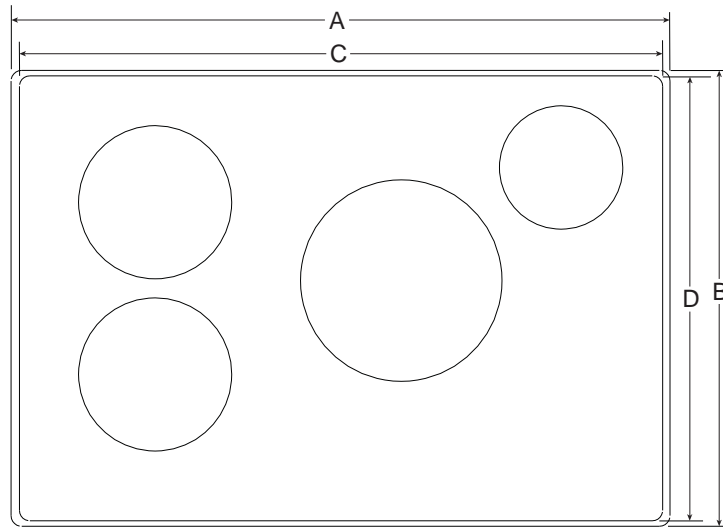

TOP VIEW 30" MODEL

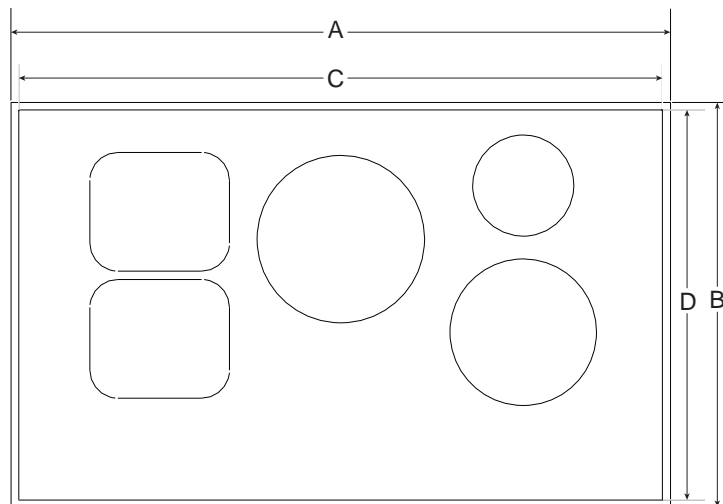

TOP VIEW 36" MODEL

IMPORTANT: Dimensional specifications are provided for planning purposes only. Do not make any cutouts based on this information. Refer to the Installation Guide before selecting cabinetry, verifying electrical/gas connections, making cutouts or beginning installation. All Whirlpool® appliances are appropriately UL, CUL or CSA approved.



DIMENSION GUIDE

INDUCTION COOKTOP

PRODUCT DIMENSIONS

MODEL #	30" (78.2 cm) Cooktop WCIT7530SB/WCIT7530SS/ WCIT7030SB/WCIT7030SS		36" (91.4 cm) Cooktop WCIT7536SB/WCIT7536SS	
	in	cm	in	cm
Unit of Measurement				
Glass Width (E)	30 ³ / ₄	78.2	36 ⁵ / ₁₆	92.2
Electric Inlet to Surface (F)	3 ¹⁵ / ₁₆	9.9	3 ¹⁵ / ₁₆	9.9
Center to Electric Inlet (G)	9 ¹³ / ₁₆	24.9	12 ⁵ / ₁₆	31.2
Recessed Cooktop Width (H)	28 ¹ / ₂	72.4	33	84.0

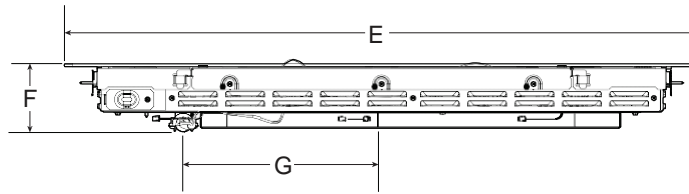

FRONT VIEW

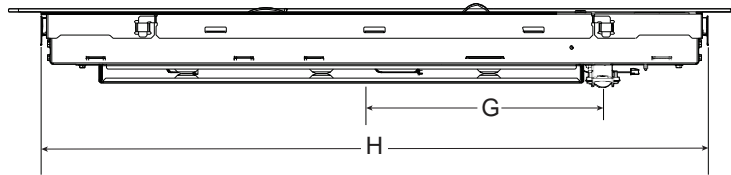

BACK VIEW

IMPORTANT: Dimensional specifications are provided for planning purposes only. Do not make any cutouts based on this information. Refer to the Installation Guide before selecting cabinetry, verifying electrical/gas connections, making cutouts or beginning installation. All Whirlpool® appliances are appropriately UL, CUL or CSA approved.



INDUCTION COOKTOP

PRODUCT DIMENSIONS

MODEL #	30" (78.2 cm) Cooktop WCIT7530SB/WCIT7530SS/ WCIT7030SB/WCIT7030SS		36" (91.4 cm) Cooktop WCIT7536SB/WCIT7536SS	
	in	cm	in	cm
Opening/Clearance Measurement				
Control Panel Height (I)	2 ³ / ₄	7	2 ³ / ₄	7
Depth without Frame (J)	21 ⁵ / ₁₆	54.1	21 ⁵ / ₁₆	54.1
Depth with Frame (K)	22	55.9	22	55.9
Recessed Cooktop Height (L)	3 ¹ / ₂	8.94	3 ¹ / ₂	8.94
Cooking Surface Height (M)	3 ³ / ₄	9.34	3 ³ / ₄	9.34
Recessed Cooktop Depth (N)	19 ⁷ / ₁₆	49.3	20 ⁵ / ₁₆	51.4

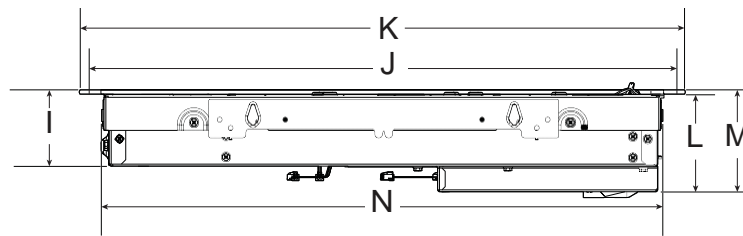

SIDE VIEW

IMPORTANT: Dimensional specifications are provided for planning purposes only. Do not make any cutouts based on this information. Refer to the Installation Guide before selecting cabinetry, verifying electrical/gas connections, making cutouts or beginning installation. All Whirlpool® appliances are appropriately UL, CUL or CSA approved.



DIMENSION GUIDE

INDUCTION COOKTOP

OPENING/CLEARANCE DIMENSIONS

MODEL #	30" (78.2 cm) Cooktop WCIT7530SB/WCIT7530SS/ WCIT7030SB/WCIT7030SS		36" (91.4 cm) Cooktop WCIT7536SB/WCIT7536SS	
	in	cm	in	cm
Combustible Area above Cooking Surface Width (minimum) (A)	30	76.2	36	91.4
Bottom of Cabinet Height above Cooking Surface (minimum) (B)*	30	76.2	30	76.2
Bottom of Cabinet Height above Countertop (minimum) (C)	18	45.7	18	45.7
Distance to Fixed Wall or Combustible Material (D)	1	2.5	1	2.5

*If installing a hood above the cooktop, follow the hood instructions for dimensional clearances above the cooking surface.

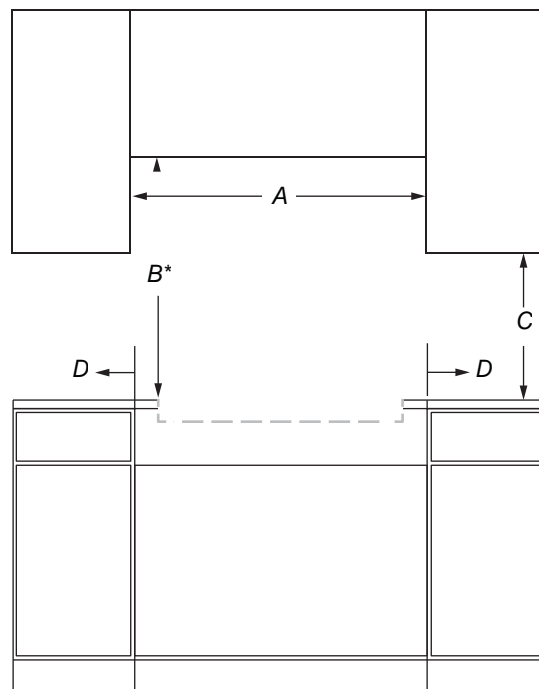

FRONT VIEW

IMPORTANT: Dimensional specifications are provided for planning purposes only. Do not make any cutouts based on this information. Refer to the Installation Guide before selecting cabinetry, verifying electrical/gas connections, making cutouts or beginning installation. All Whirlpool® appliances are appropriately UL, CUL or CSA approved.



DIMENSION GUIDE

INDUCTION COOKTOP

OPENING/CLEARANCE DIMENSIONS

MODEL #	30" (78.2 cm) Cooktop WCIT7530SB/WCIT7530SS/ WCIT7030SB/WCIT7030SS		36" (91.4 cm) Cooktop WCIT7536SB/WCIT7536SS	
	in	cm	in	cm
Recommended Upper Cabinet Depth (E)	13	33	13	33
Cutout to Wall Depth (if backwall is constructed of non-combustible material) (F)*	1	2.5	1	2.5
Cutout to Wall Depth (if backwall is constructed of combustible material) (F)*	1	2.5	1	2.5
Cabinet to Countertop Height (G)	3 ¹⁵ / ₁₆	10	3 ¹⁵ / ₁₆	10
Cabinet Depth (H)	23 ¹ / ₄	59.1	23 ¹ / ₄	59.1

*If the back wall is constructed of a combustible material and a backsplash is not installed, a 7³/₄" (19.7 cm) minimum clearance is required from the cutout or 6" (15.2 cm) minimum clearance from the back edge of the rangetop.

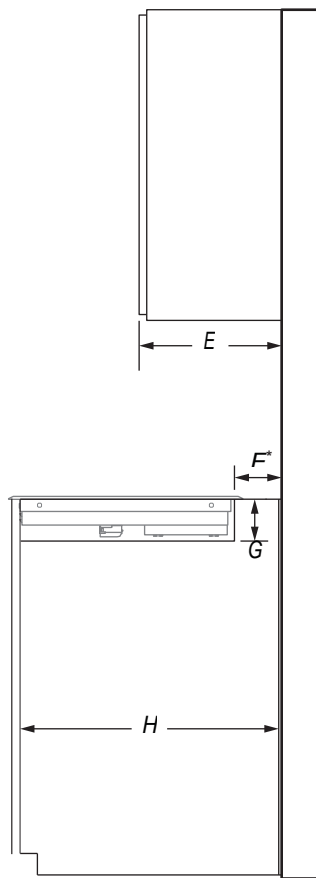

SIDE VIEW

IMPORTANT: Dimensional specifications are provided for planning purposes only. Do not make any cutouts based on this information. Refer to the Installation Guide before selecting cabinetry, verifying electrical/gas connections, making cutouts or beginning installation. All Whirlpool® appliances are appropriately UL, CUL or CSA approved.



DIMENSION GUIDE

INDUCTION COOKTOP

OPENING/CLEARANCE DIMENSIONS

MODEL #	30" (78.2 cm) Cooktop WCIT7530SB/WCIT7530SS/ WCIT7030SB/WCIT7030SS		36" (91.4 cm) Cooktop WCIT7536SB/WCIT7536SS	
Unit of Measurement	in	cm	in	cm
Countertop and Cabinet Cutout Width (I)	28 ¹ / ₂	72.4	33	84
Countertop and Cutout Depth (J)	19 ⁹ / ₁₆	49.8	20 ⁷ / ₁₆	51.9

NOTE: Due to manufacturing factory tolerances, these are nominal dimensions. You may need to readjust to meet your clearance.

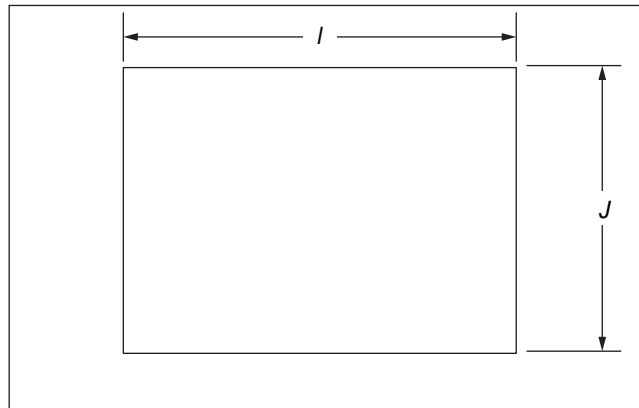

TOP VIEW

IMPORTANT: Dimensional specifications are provided for planning purposes only. Do not make any cutouts based on this information. Refer to the Installation Guide before selecting cabinetry, verifying electrical/gas connections, making cutouts or beginning installation. All Whirlpool® appliances are appropriately UL, CUL or CSA approved.



INDUCTION COOKTOP ELECTRICAL REQUIREMENTS

ELECTRIC REQUIREMENTS CHECKLIST

- A 240 V, 60 Hz, AC only, fused, electrical circuit is required.
- For 30" (78.2 cm) cooktops, use a 40 A circuit.
- For 36" (92.2 cm) cooktops, use a 50 A circuit.
- A dedicated circuit is recommended.

RECOMMENDED ELECTRICAL OUTLET ZONE

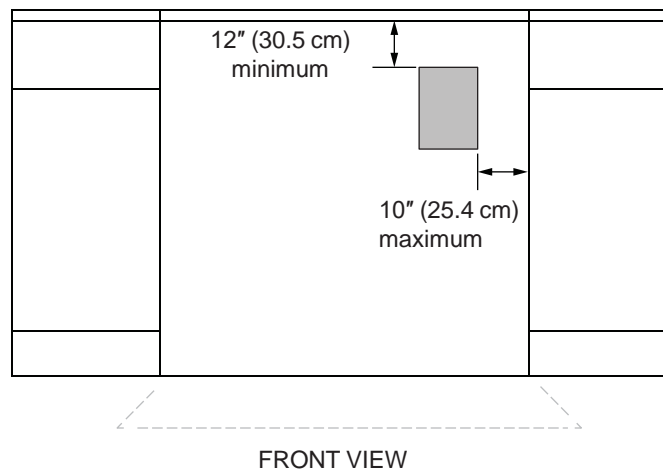

NOTE: If you have questions about your electrical supply, call a licensed, qualified electrician.

IMPORTANT: Dimensional specifications are provided for planning purposes only. Do not make any cutouts based on this information. Refer to the Installation Guide before selecting cabinetry, verifying electrical/gas connections, making cutouts or beginning installation. All Whirlpool® appliances are appropriately UL, CUL or CSA approved.



TABLE DE CUISSON À INDUCTION

DIMENSIONS DU PRODUIT

NO DE MODÈLE	Table de cuisson de 30 po (78,2 cm) WCIT7530SB/WCIT7530SS/ WCIT7030SB/WCIT7030SS		Table de cuisson de 36 po (91,4 cm) WCIT7536SB/WCIT7536SS	
	po	cm	po	cm
Largeur totale avec cadre (A)	30 ³ / ₄	78,2	36 ⁵ / ₁₆	92,2
Profondeur avec cadre (B)	22	55,9	22	55,9
Largeur totale sans cadre (C)	30 ³ / ₄	78,2	36 ⁵ / ₁₆	92,2
Profondeur sans cadre (D)	21 ⁵ / ₁₆	54,1	21 ⁵ / ₁₆	54,1

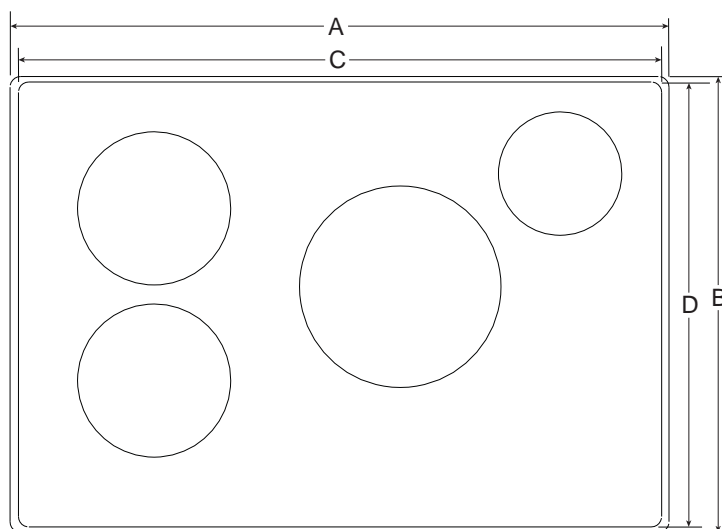

VUE DU DESSUS DU MODÈLE DE 30 PO

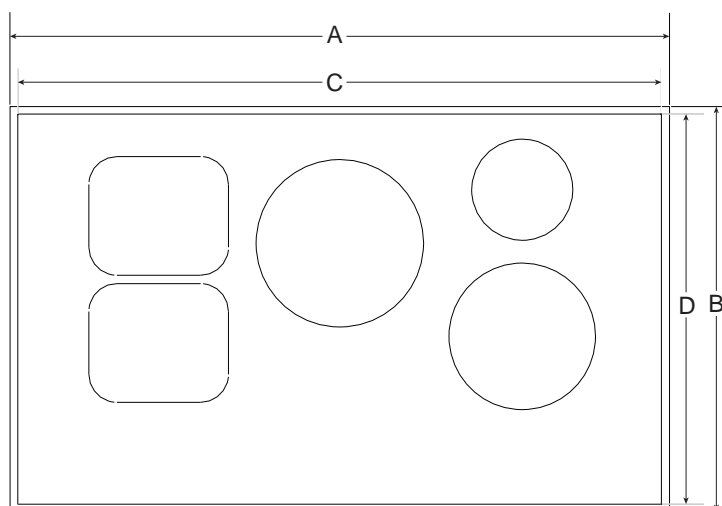

VUE DU DESSUS DU MODÈLE DE 36 PO

IMPORTANT : Les spécifications dimensionnelles sont fournies uniquement à des fins de planification. N'aménager aucune ouverture sur la base de cette information. Se référer au guide d'installation avant de choisir une armoire, de vérifier les connexions électriques/gaz, d'effectuer des découpes ou de commencer l'installation. Tous les appareils Whirlpool® sont homologués UL, CUL ou CSA.

TABLE DE CUISSON À INDUCTION

DIMENSIONS DU PRODUIT

NO DE MODÈLE	Table de cuisson de 30 po (78,2 cm) WCIT7530SB/WCIT7530SS/ WCIT7030SB/WCIT7030SS		Table de cuisson de 36 po (91,4 cm) WCIT7536SB/WCIT7536SS	
	po	cm	po	cm
Unité de mesure				
Largeur du verre (E)	30 ³ / ₄	78,2	36 ⁵ / ₁₆	92,2
Entrée électrique vers la surface (F)	3 ¹⁵ / ₁₆	9,9	3 ¹⁵ / ₁₆	9,9
Centre vers l'entrée électrique (G)	9 ¹³ / ₁₆	24,9	12 ⁵ / ₁₆	31,2
Largeur de la table de cuisson encastrée (H)	28 ¹ / ₂	72,4	33	84,0

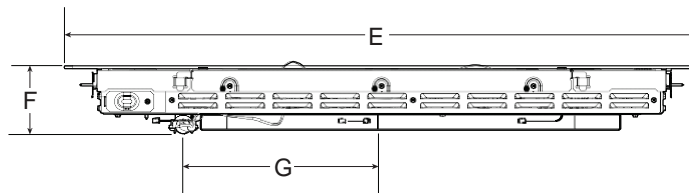

VUE DE FACE

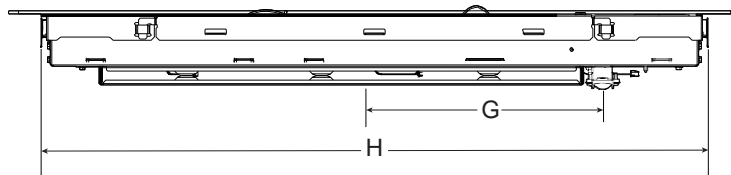

VUE ARRIÈRE

IMPORTANT : Les spécifications dimensionnelles sont fournies uniquement à des fins de planification. N'aménager aucune ouverture sur la base de cette information. Se référer au Guide d'installation avant de choisir une armoire, de vérifier les connexions électriques/au gaz, d'effectuer des découpes ou de commencer l'installation. Tous les appareils Whirlpool® sont homologués UL, CUL ou CSA.

TABLE DE CUISSON À INDUCTION

DIMENSIONS DU PRODUIT

NO DE MODÈLE	Table de cuisson de 30 po (78,2 cm) WCIT7530SB/WCIT7530SS/ WCIT7030SB/WCIT7030SS		Table de cuisson de 36 po (91,4 cm) WCIT7536SB/WCIT7536SS	
	po	cm	po	cm
Mesure de l'ouverture et du dégagement				
Hauteur du panneau de commande (I)	2 ³ / ₄	7	2 ³ / ₄	7
Profondeur sans cadre (J)	21 ⁵ / ₁₆	54,1	21 ⁵ / ₁₆	54,1
Profondeur avec cadre (K)	22	55,9	22	55,9
Hauteur de la table de cuisson encastrée (L)	3 ¹ / ₂	8,94	3 ¹ / ₂	8,94
Hauteur de la surface de cuisson (M)	3 ³ / ₄	9,34	3 ³ / ₄	9,34
Profondeur de la table de cuisson encastrée (N)	19 ⁷ / ₁₆	49,3	20 ⁵ / ₁₆	51,4

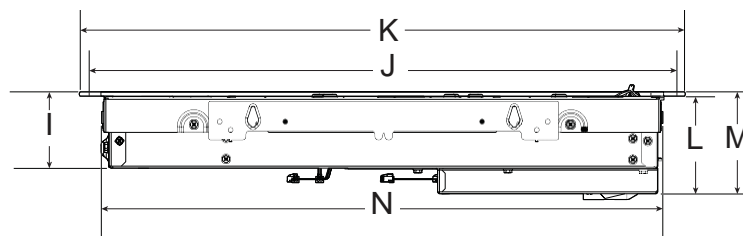

VUE LATÉRALE

IMPORTANT : Les spécifications dimensionnelles sont fournies uniquement à des fins de planification. N'aménager aucune ouverture sur la base de cette information. Se référer au Guide d'installation avant de choisir une armoire, de vérifier les connexions électriques/au gaz, d'effectuer des découpes ou de commencer l'installation. Tous les appareils Whirlpool® sont homologués UL, CUL ou CSA.

TABLE DE CUISSON À INDUCTION

DIMENSIONS D'OUVERTURE ET DE DÉGAGEMENT

NO DE MODÈLE	Table de cuisson de 30 po (78,2 cm) WCIT7530SB/WCIT7530SS/ WCIT7030SB/WCIT7030SS		Table de cuisson de 36 po (91,4 cm) WCIT7536SB/WCIT7536SS	
	po	cm	po	cm
Zone de combustion au-dessus de la largeur de la surface de cuisson (minimum) (A)	30	76,2	36	91,4
Bas de la hauteur de l'armoire au-dessus de la surface de cuisson (minimum) (B)*	30	76,2	30	76,2
Bas de la hauteur de l'armoire au-dessus du comptoir (minimum) (C)	18	45,7	18	45,7
Distance au mur fixe ou à une matière combustible (D)	1	2,5	1	2,5

*Si une hotte est installée au-dessus de la table de cuisson, suivre les instructions de la hotte pour le dégagement au-dessus de la surface de cuisson.

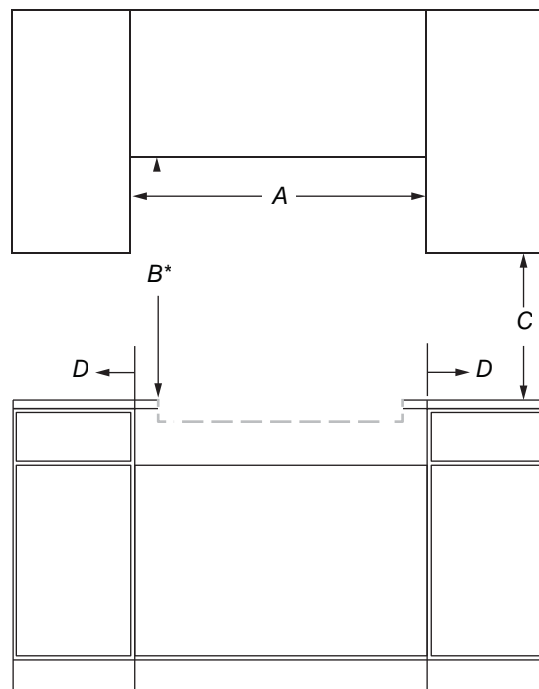

VUE DE FACE

IMPORTANT : Les spécifications dimensionnelles sont fournies uniquement à des fins de planification. N'aménager aucune ouverture sur la base de cette information. Se référer au Guide d'installation avant de choisir une armoire, de vérifier les connexions électriques/au gaz, d'effectuer des découpes ou de commencer l'installation. Tous les appareils Whirlpool® sont homologués UL, CUL ou CSA.

TABLE DE CUISSON À INDUCTION

DIMENSIONS D'OUVERTURE ET DE DÉGAGEMENT

NO DE MODÈLE	Table de cuisson de 30 po (78,2 cm) WCIT7530SB/WCIT7530SS/ WCIT7030SB/WCIT7030SS		Table de cuisson de 36 po (91,4 cm) WCIT7536SB/WCIT7536SS	
	po	cm	po	cm
Unité de mesure				
Profondeur recommandée de l'armoire du dessus (E)	13	33	13	33
Découpe à la profondeur du mur (si le mur à l'arrière est fabriqué d'un matériau non combustible) (F)*	1	2,5	1	2,5
Découpe à la profondeur du mur (si le mur à l'arrière est fabriqué d'un matériau combustible) (F)*	1	2,5	1	2,5
Hauteur de l'armoire au-dessus du comptoir (G)	3 ¹⁵ / ₁₆	10	3 ¹⁵ / ₁₆	10
Profondeur de l'armoire (H)	23 ¹ / ₄	59,1	23 ¹ / ₄	59,1

*Si le mur à l'arrière est fabriqué d'un matériau combustible et qu'aucun dosseret n'est installé, un dégagement de 7 ³/₄ po (19,7 cm) est requis de la découpe ou un dégagement minimum de 6 po (15,2 cm) de l'arrière de la table de cuisson.

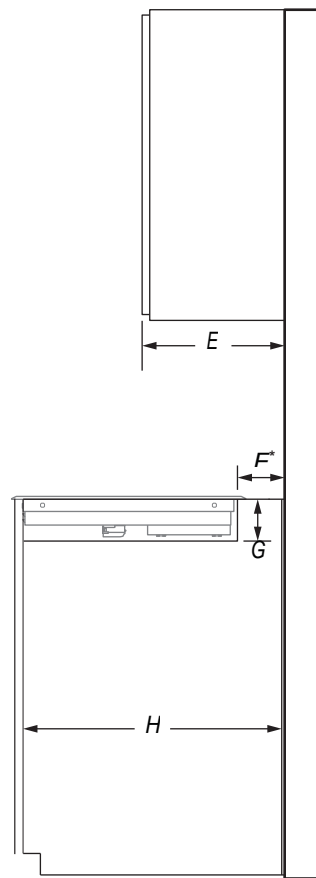

VUE LATÉRALE

IMPORTANT : Les spécifications dimensionnelles sont fournies uniquement à des fins de planification. N'aménager aucune ouverture sur la base de cette information. Se référer au Guide d'installation avant de choisir une armoire, de vérifier les connexions électriques/au gaz, d'effectuer des découpes ou de commencer l'installation. Tous les appareils Whirlpool® sont homologués UL, CUL ou CSA.

TABLE DE CUISSON À INDUCTION

DIMENSIONS D'OUVERTURE ET DE DÉGAGEMENT

NO DE MODÈLE	Table de cuisson de 30 po (78,2 cm) WCIT7530SB/WCIT7530SS/ WCIT7030SB/WCIT7030SS		Table de cuisson de 36 po (91,4 cm) WCIT7536SB/WCIT7536SS	
	po	cm	po	cm
Unité de mesure	po	cm	po	cm
Largeur de la découpe du comptoir et de l'armoire (I)	28 1/2	72,4	33	84
Profondeur du comptoir et de la découpe (J)	19 9/16	49,8	20 7/16	51,9

REMARQUE : En raison des tolérances de fabrication en usine, il s'agit de dimensions nominales. Il pourrait être nécessaire d'effectuer des modifications pour respecter votre dégagement.

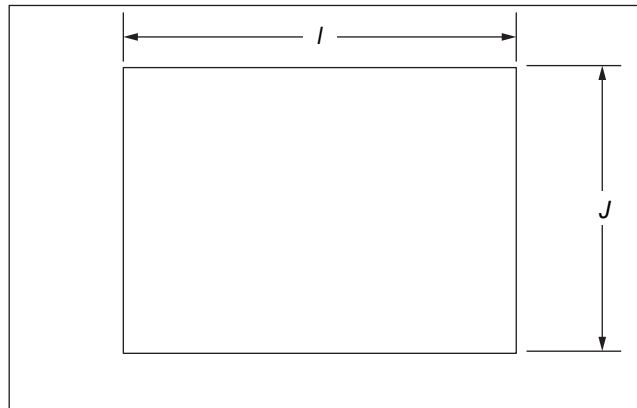

VUE DU DESSUS

IMPORTANT : Les spécifications dimensionnelles sont fournies uniquement à des fins de planification. N'aménager aucune ouverture sur la base de cette information. Se référer au Guide d'installation avant de choisir une armoire, de vérifier les connexions électriques/au gaz, d'effectuer des découpes ou de commencer l'installation. Tous les appareils Whirlpool® sont homologués UL, CUL ou CSA.

TABLE DE CUISSON À INDUCTION
SPÉCIFICATIONS ÉLECTRIQUES

LISTE DE VÉRIFICATION DES SPÉCIFICATIONS ÉLECTRIQUES

- L'appareil doit être alimenté par un circuit de 240 V CA à 60 Hz seulement.
- Pour les tables de cuisson de 30 po (78,2 cm), utiliser un circuit de 40 A.
- Pour les tables de cuisson de 36 po (92,2 cm), utiliser un circuit de 50 A.
- Un circuit dédié est recommandé.

ZONE RECOMMANDÉE POUR LA PRISE ÉLECTRIQUE

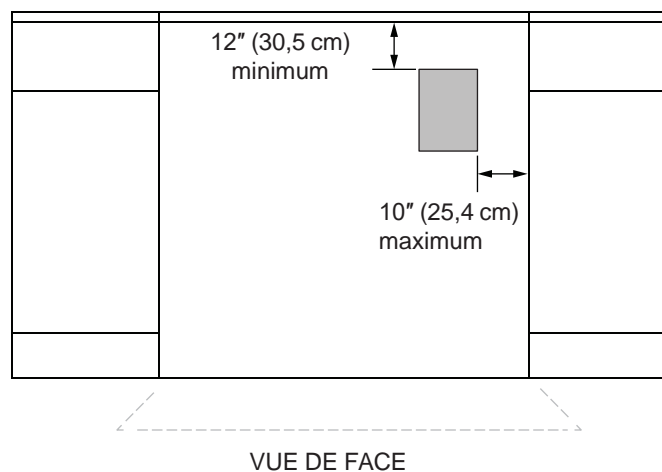

REMARQUE : Pour toute question au sujet de l'alimentation électrique, faire appel à un électricien qualifié agréé.

IMPORTANT : Les spécifications dimensionnelles sont fournies uniquement à des fins de planification. N'aménager aucune ouverture sur la base de cette information. Se référer au Guide d'installation avant de choisir une armoire, de vérifier les connexions électriques/au gaz, d'effectuer des découpes ou de commencer l'installation. Tous les appareils Whirlpool® sont homologués UL, CUL ou CSA.

SUPERFICIE DE COCCIÓN POR INDUCCIÓN

DIMENSIONES DEL PRODUCTO

N.º DE MODELO	Superficie de cocción de 30" (78,2 cm) WCIT7530SB/WCIT7530SS/ WCIT7030SB/WCIT7030SS		Superficie de cocción de 36" (91,4 cm) WCIT7536SB/WCIT7536SS	
	pulg.	cm	pulg.	cm
Ancho total con marco (A)	30 ³ / ₄	78,2	36 ⁵ / ₁₆	92,2
Profundidad con marco (B)	22	55,9	22	55,9
Ancho total sin marco (C)	30 ³ / ₄	78,2	36 ⁵ / ₁₆	92,2
Profundidad sin marco (D)	21 ⁵ / ₁₆	54,1	21 ⁵ / ₁₆	54,1

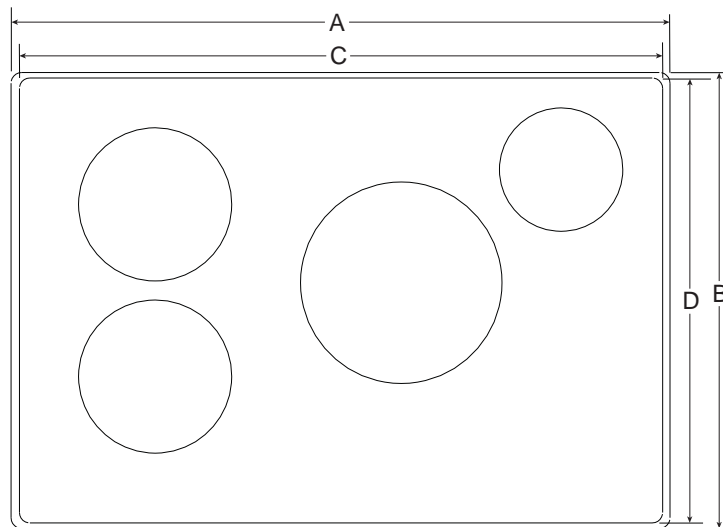

VISTA SUPERIOR DEL MODELO DE 30"

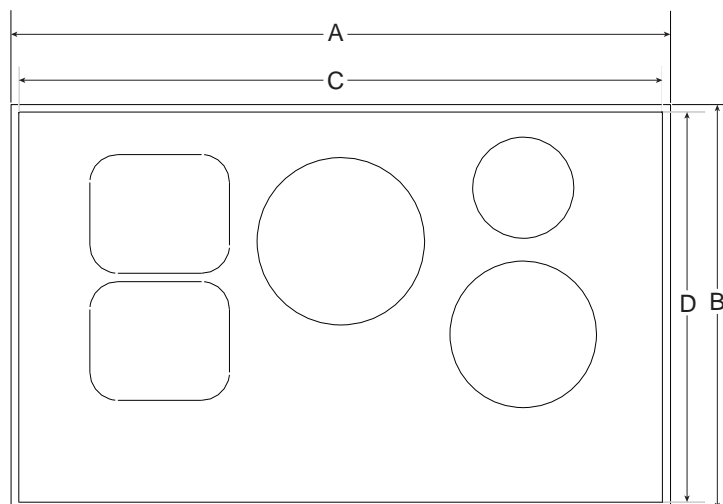

VISTA SUPERIOR DEL MODELO DE 36"

IMPORTANTE: Las especificaciones de medidas son solo para fines de planificación. No realice ningún corte basado en esta información. Consulte la Guía de instalación antes de seleccionar los gabinetes, verificar las conexiones eléctricas/de gas, realizar cortes o iniciar la instalación. Todos los electrodomésticos Whirlpool® poseen la homologación UL, CUL o CSA pertinente.

SUPERFICIE DE COCCIÓN POR INDUCCIÓN

DIMENSIONES DEL PRODUCTO

N.º DE MODELO	Superficie de cocción de 30" (78,2 cm) WCIT7530SB/WCIT7530SS/ WCIT7030SB/WCIT7030SS		Superficie de cocción de 36" (91,4 cm) WCIT7536SB/WCIT7536SS	
	pulg.	cm	pulg.	cm
Unidad de medida				
Ancho del vidrio (E)	30 ³ / ₄	78,2	36 ⁵ / ₁₆	92,2
Entrada eléctrica hacia la superficie (F)	3 ¹⁵ / ₁₆	9,9	3 ¹⁵ / ₁₆	9,9
Centro hacia la entrada eléctrica (G)	9 ¹³ / ₁₆	24,9	12 ⁵ / ₁₆	31,2
Ancho de superficie de cocción empotrada (H)	28 ¹ / ₂	72,4	33	84,0

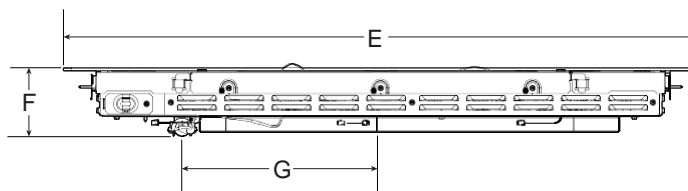

VISTA FRONTAL

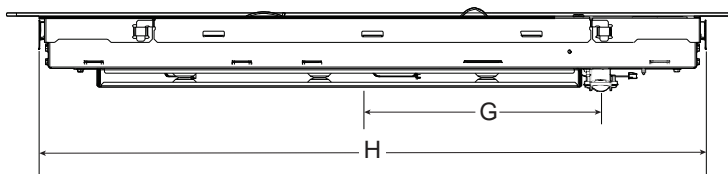

VISTA POSTERIOR

IMPORTANTE: Las especificaciones de medidas son solo para fines de planificación. No realice ningún corte basado en esta información. Consulte la Guía de instalación antes de la selección de gabinetes, verificar las conexiones eléctricas/de gas, realizar cortes o iniciar la instalación. Todos los electrodomésticos Whirlpool® poseen la homologación UL, CUL o CSA pertinente.

SUPERFICIE DE COCCIÓN POR INDUCCIÓN

DIMENSIONES DEL PRODUCTO

N.º DE MODELO	Superficie de cocción de 30" (78,2 cm) WCIT7530SB/WCIT7530SS/ WCIT7030SB/WCIT7030SS		Superficie de cocción de 36" (91,4 cm) WCIT7536SB/WCIT7536SS	
	pulg.	cm	pulg.	cm
Medidas de la abertura/espacio				
Altura del panel de control (I)	2 ³ / ₄	7	2 ³ / ₄	7
Profundidad sin marco (J)	21 ⁵ / ₁₆	54,1	21 ⁵ / ₁₆	54,1
Profundidad con marco (K)	22	55,9	22	55,9
Altura de superficie de cocción empotrada (L)	3 ¹ / ₂	8,94	3 ¹ / ₂	8,94
Altura de superficie de cocción (M)	3 ³ / ₄	9,34	3 ³ / ₄	9,34
Profundidad de superficie de cocción empotrada (N)	19 ⁷ / ₁₆	49,3	20 ⁵ / ₁₆	51,4

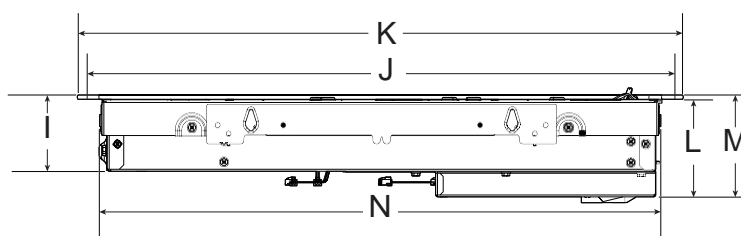

VISTA LATERAL

IMPORTANTE: Las especificaciones de medidas son solo para fines de planificación. No realice ningún corte basado en esta información. Consulte la Guía de instalación antes de la selección de gabinetes, verificar las conexiones eléctricas/de gas, realizar cortes o iniciar la instalación. Todos los electrodomésticos Whirlpool® poseen la homologación UL, CUL o CSA pertinente.

SUPERFICIE DE COCCIÓN POR INDUCCIÓN

MEDIDAS DE ABERTURA/ESPACIO

N.º DE MODELO	Superficie de cocción de 30" (78,2 cm) WCIT7530SB/WCIT7530SS/ WCIT7030SB/WCIT7030SS		Superficie de cocción de 36" (91,4 cm) WCIT7536SB/WCIT7536SS	
	pulg.	cm	pulg.	cm
Unidad de medida				
Área combustible sobre superficie de cocción Ancho de superficie (mínimo) (A)	30	76,2	36	91,4
Altura de la base del gabinete sobre la superficie de cocción (mínima) (B)*	30	76,2	30	76,2
Altura de la base del gabinete sobre el mostrador (mínima) (C)	18	45,7	18	45,7
Distancia a pared fija o material combustible (D)	1	2,5	1	2,5

*En caso de instalar una campana sobre la superficie de cocción, siga las instrucciones de la campana para las medidas del espacio sobre dicha superficie.

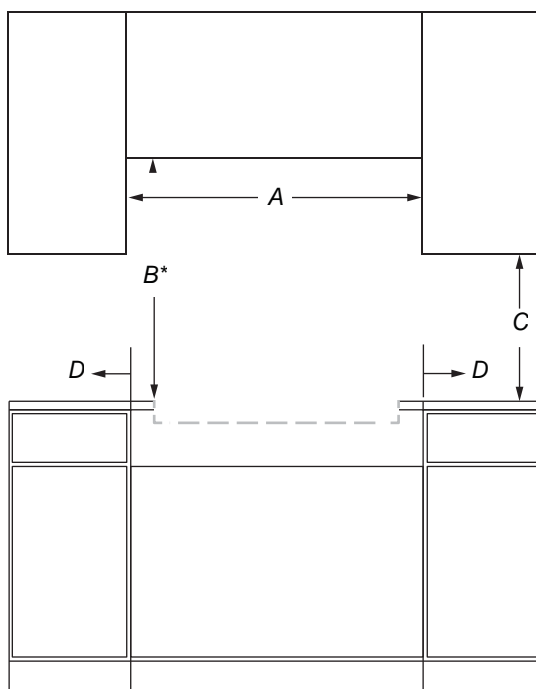

VISTA FRONTAL

IMPORTANTE: Las especificaciones de medidas son solo para fines de planificación. No realice ningún corte basado en esta información. Consulte la Guía de instalación antes de la selección de gabinetes, verificar las conexiones eléctricas/de gas, realizar cortes o iniciar la instalación. Todos los electrodomésticos Whirlpool® poseen la homologación UL, CUL o CSA pertinente.

SUPERFICIE DE COCCIÓN POR INDUCCIÓN

MEDIDAS DE ABERTURA/ESPACIO

N.º DE MODELO	Superficie de cocción de 30" (78,2 cm) WCIT7530SB/WCIT7530SS/ WCIT7030SB/WCIT7030SS		Superficie de cocción de 36" (91,4 cm) WCIT7536SB/WCIT7536SS	
	pulg.	cm	pulg.	cm
Unidad de medida				
Profundidad recomendada de gabinete superior (E)	13	33	13	33
Profundidad de corte a pared (si la pared posterior es de material no combustible) (F)*	1	2,5	1	2,5
Profundidad de corte a pared (si la pared posterior es de material combustible) (F)*	1	2,5	1	2,5
Altura de gabinete a mostrador (G)	3 ¹⁵ / ₁₆	10	3 ¹⁵ / ₁₆	10
Profundidad de gabinete (H)	23 ¹ / ₄	59,1	23 ¹ / ₄	59,1

*Si la pared posterior está fabricada con material combustible y no se ha instalado una protección contra salpicaduras, se requiere un espacio mínimo de 7³/₄" (19,7 cm) desde el corte o un espacio mínimo de 6" (15,2 cm) desde el borde posterior de la parrilla.

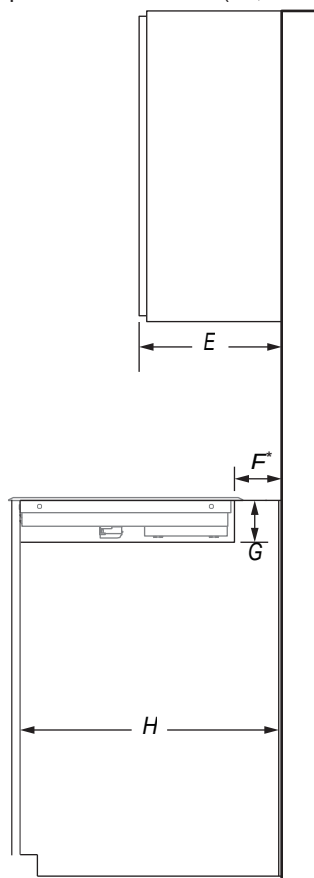

VISTA LATERAL

IMPORTANTE: Las especificaciones de medidas son solo para fines de planificación. No realice ningún corte basado en esta información. Consulte la Guía de instalación antes de la selección de gabinetes, verificar las conexiones eléctricas/de gas, realizar cortes o iniciar la instalación. Todos los electrodomésticos Whirlpool® poseen la homologación UL, CUL o CSA pertinente.

N.º DE MODELO	Superficie de cocción de 30" (78,2 cm) WCIT7530SB/WCIT7530SS/ WCIT7030SB/WCIT7030SS		Superficie de cocción de 36" (91,4 cm) WCIT7536SB/WCIT7536SS	
	pulg.	cm	pulg.	cm
Ancho de corte de mostrador y gabinete (I)	28 ¹ / ₂	72,4	33	84
Profundidad de corte y mostrador (J)	19 ⁹ / ₁₆	49,8	20 ⁷ / ₁₆	51,9

NOTA: Debido a tolerancias de producción de la fábrica, estas son dimensiones nominales. Tal vez deba reajustarlas para cumplir con el espacio libre que desea.

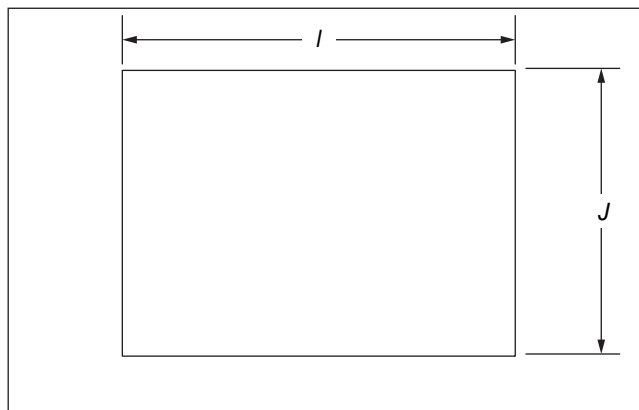

VISTA SUPERIOR

IMPORTANTE: Las especificaciones de medidas son solo para fines de planificación. No realice ningún corte basado en esta información. Consulte la Guía de instalación antes de la selección de gabinetes, verificar las conexiones eléctricas/de gas, realizar cortes o iniciar la instalación. Todos los electrodomésticos Whirlpool® poseen la homologación UL, CUL o CSA pertinente.

SUPERFICIE DE COCCIÓN POR INDUCCIÓN

REQUISITOS ELÉCTRICOS

LISTA DE VERIFICACIÓN DE REQUISITOS ELÉCTRICOS

- Se necesita un circuito eléctrico de 240 V, 60 Hz, CA solamente, protegido con fusible.
- Para superficies de cocción de 30" (78,2 cm), utilice una conexión de 40 A.
- Para superficies de cocción de 36" (92,2 cm), utilice una conexión de 50 A.
- Se recomienda una conexión dedicada.

ZONA DE TOMA ELÉCTRICA RECOMENDADA

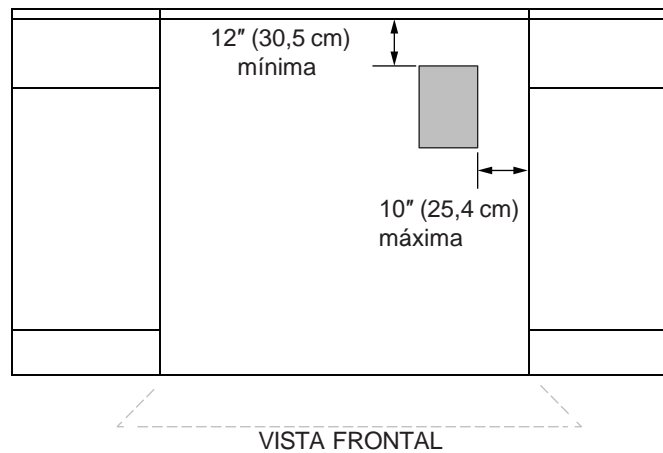

NOTA: Si tiene preguntas acerca de su suministro eléctrico, llame a un electricista competente calificado.

IMPORTANTE: Las especificaciones de medidas son solo para fines de planificación. No realice ningún corte basado en esta información. Consulte la Guía de instalación antes de seleccionar los gabinetes, verificar las conexiones eléctricas/de gas, realizar cortes o iniciar la instalación. Todos los electrodomésticos Whirlpool® poseen la homologación UL, CUL o CSA pertinente.