

marantz

GRAND HORIZON | Haut-parleur sans fil Luxury

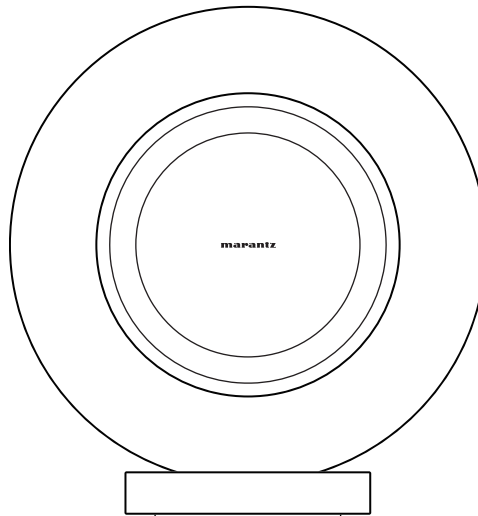

Manuel de l'Utilisateur

Introduction

Accessoires	4
Nomenclature et fonctions	5
Panneau avant	5
Commandes tactiles	6
Panneau arrière	7
Connexion en cours	8
Connexion d'un appareil numérique	8
Connexion d'un appareil analogique	9
Connexion d'une clé USB	10
Connexion du cordon d'alimentation	11
Fixation du couvercle arrière	12
Obtention de l'application HEOS	13

Configuration

Configuration de l'application HEOS pour la première fois avec un appareil intégré HEOS	14
À propos de HEOS	15
Compte HEOS	15

Lecture

Lecture de musique à partir d'un périphérique Bluetooth	16
Utilisation d'Apple AirPlay	17
Spotify Connect	18
Écouter de la musique sur Spotify avec l'enceinte	18

Dépistage des pannes

Dépistage des pannes	19
Impossible de connecter cet appareil au réseau	20
Impossible de jumeler un périphérique mobile Bluetooth avec cet appareil	20
Impossible d'entendre de la musique via Bluetooth	20
La musique s'arrête ou ralentit parfois	21
Impossible de se connecter à un réseau à l'aide d'un appareil iOS	21
Impossible de se connecter à un réseau WPS	22
La fonction de commande HDMI ne fonctionne pas	22
Vous pouvez entendre le son provenant des enceintes du téléviseur	22
J'entends un décalage lors de l'utilisation de l'entrée externe avec mon téléviseur	23
Réinitialisation des paramètres réseau	23
Réinitialisation des paramètres d'usine	23



Tableau des LED

Tableau des LED	24
-----------------	----

Annexe

Gestion de l'alimentation	30
Activer/désactiver les fonctions Wi-Fi et Bluetooth	31
Codecs et types de fichiers pris en charge	32
À propos de HDMI	34
Informations sur les marques	35
Spécifications	37



Nous vous remercions d'avoir acquis cet appareil Marantz.

Pour un fonctionnement optimal, veuillez lire attentivement ce manuel de l'utilisateur avant de vous servir de l'unité.

Après avoir lu ce manuel, veuillez à le conserver pour toute consultation ultérieure.

Accessoires

Vérifiez que les pièces suivantes sont fournies avec le produit.

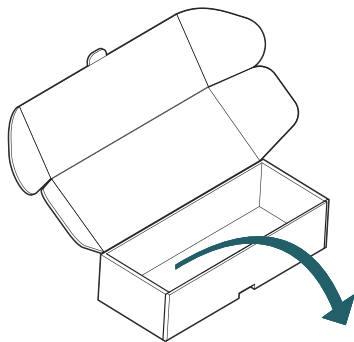

Boîte à accessoires

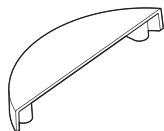

Couvercle arrière

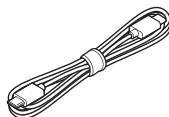

Câble HDMI

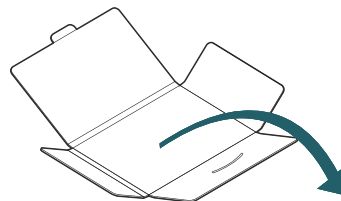

Kit de documentation

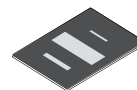

Guide de démarrage rapide



Consignes de sécurité

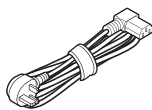
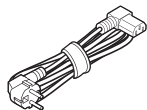

Cordons d'alimentation
(pour le modèle Europe/Royaume-Uni)

ou

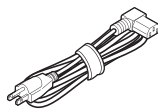

Cordon d'alimentation
(pour le modèle nord-américain)



Certificat d'authenticité

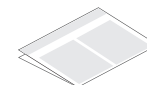

Garantie
(Modèle d'Amérique du Nord uniquement)



Nomenclature et fonctions

Panneau avant

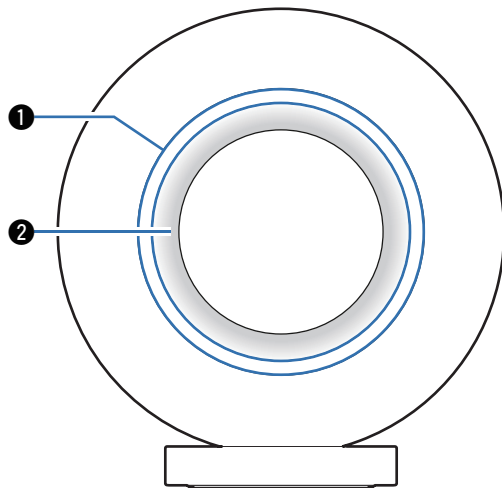

① Anneau tactile

Effectuez les opérations de lecture et réglez le volume.
(☞ p. 6)

② Halo lumineux avant

Veillez vous reporter au “Tableau des LED” pour les couleurs DEL et leur signification. (☞ p. 24)



Commandes tactiles

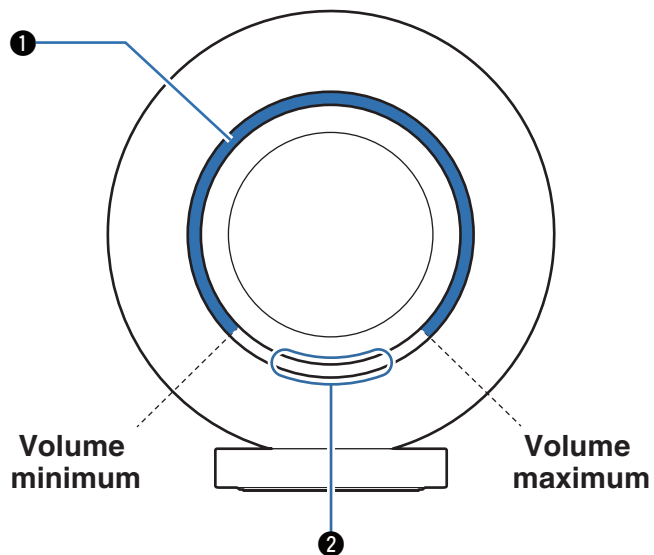

1 Contrôle du volume

Touchez l'anneau tactile et maintenez-le enfoncé pour augmenter ou diminuer le volume en fonction de la position de votre doigt.

2 Commandes de lecture

Utilisez la partie inférieure de l'anneau tactile pour effectuer des opérations de lecture :

Un seule appui : Lecture/Pause

Double appui : Avance rapide

Triple appui : Retour en arrière



Panneau arrière

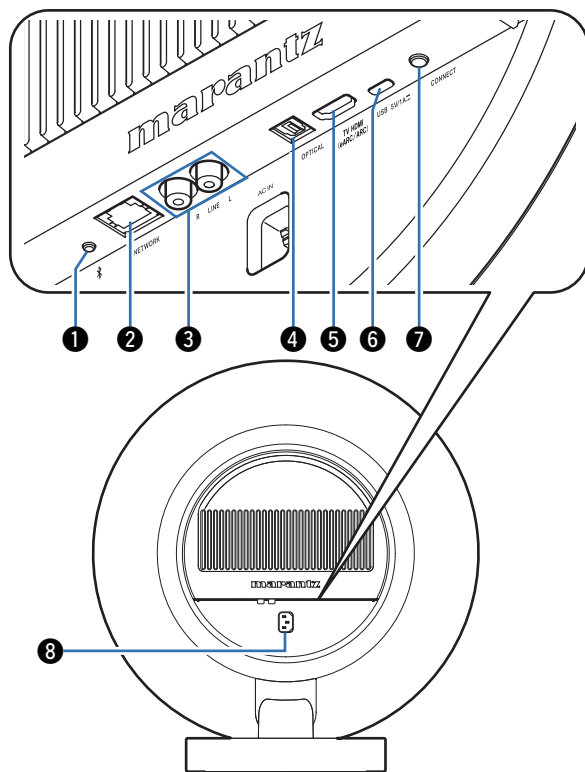

- 1 Bouton Bluetooth (📶)**
 Permet d'associer l'enceinte à des sources audio Bluetooth. (👉 p. 16)
- 2 Borne NETWORK**
 Permet de connecter l'enceinte à un réseau Ethernet câblé.
- 3 Connecteurs d'entrée LINE**
 Permet de connecter des périphériques audio analogiques à l'enceinte. (👉 p. 9)
- 4 Connecteur d'entrée OPTICAL**
 Permet de connecter des périphériques audio numériques à l'enceinte. (👉 p. 8)
- 5 Connecteur HDMI (eARC)**
 Permet de connecter l'enceinte à un téléviseur. (👉 p. 8)
- 6 Port USB (Type C)**
 Permet de connecter des périphériques de stockage USB (type C) (tels que des clés USB). (👉 p. 10)
- 7 Touche CONNECT**
 Utilisé pour la configuration Wi-Fi.
- 8 Price CA**
 Utilisé pour connecter le cordon d'alimentation. (👉 p. 11)



Connexion en cours

Connexion d'un appareil numérique

Connectez l'enceinte à un périphérique doté d'une sortie audio numérique optique.

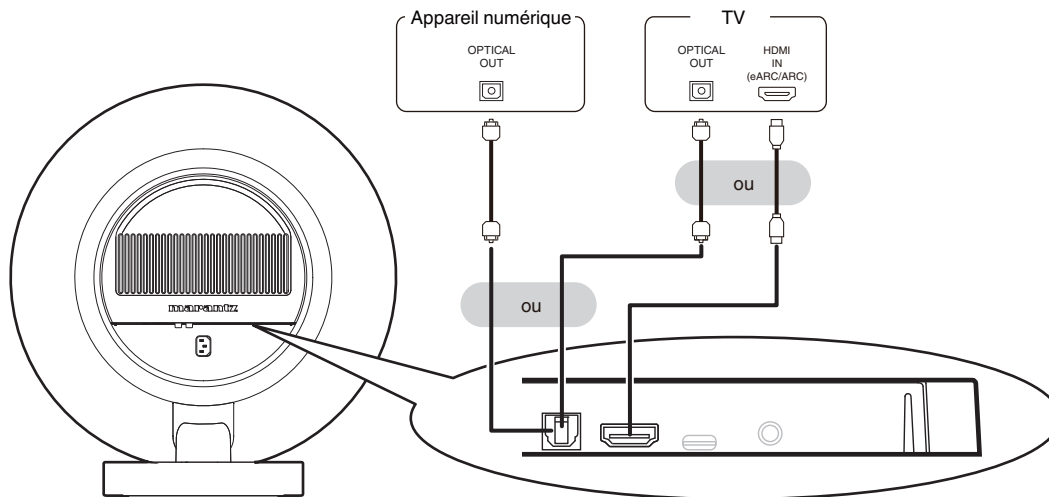

- Lorsque vous raccordez un téléviseur à l'enceinte, désactivez la sortie audio des enceintes internes du téléviseur. Consultez le mode d'emploi de votre téléviseur pour plus de détails.
- Lorsque vous connectez la borne HDMI (eARC/ARC) de cette enceinte à votre téléviseur, connectez-la à la borne d'entrée HDMI de votre téléviseur qui prend en charge la fonction eARC/ARC.
- Lors de la connexion à un TV qui ne prend pas en charge la fonction eARC/ARC, utilisez une connexion optique pour lire l'audio TV.



Connexion d'un appareil analogique

Connectez les connecteurs d'entrée LINE à un appareil de lecture audio doté de sorties audio analogiques.

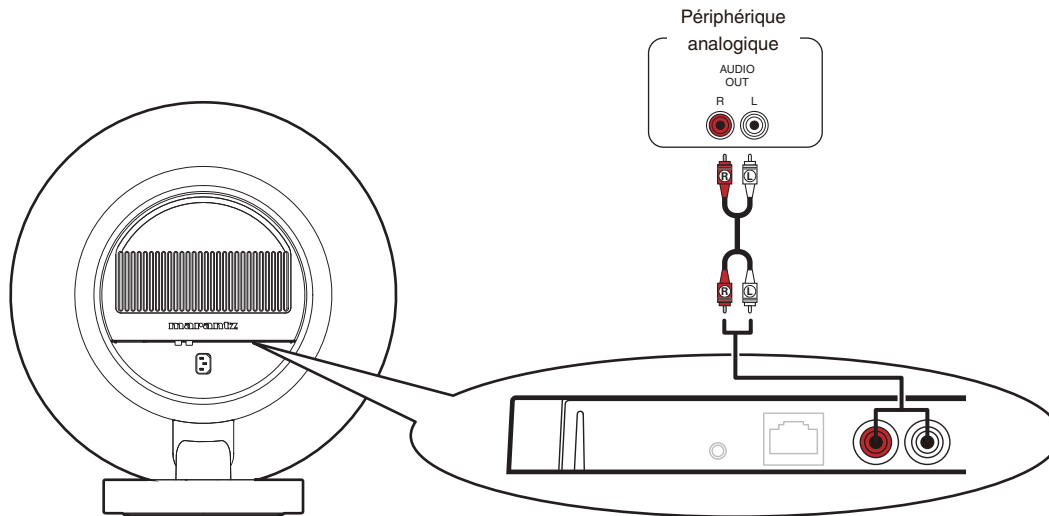

Connexion d'une clé USB

Connectez une clé USB formatée FAT32 ou NTFS contenant des fichiers musicaux numériques au port USB.

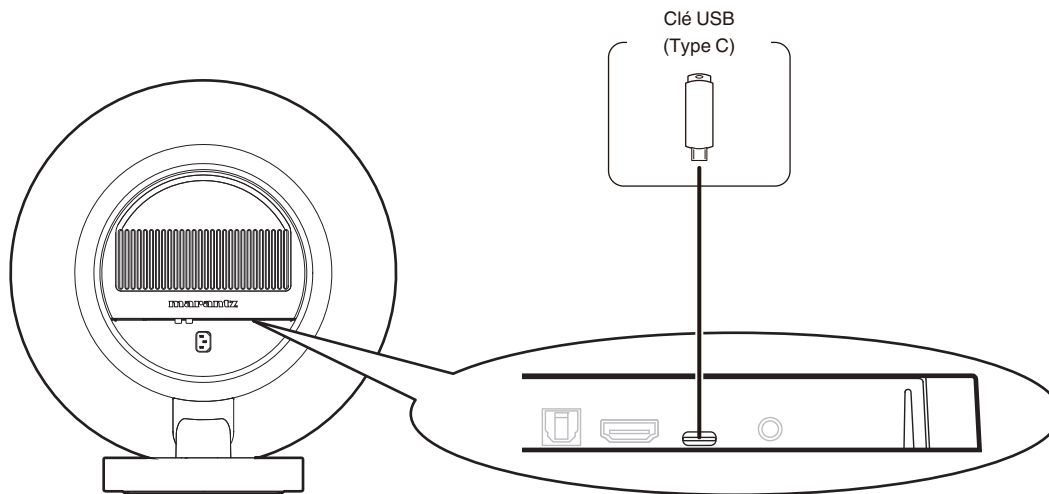

■ Fixation du couvercle arrière

Une fois que toutes les connexions ont été effectuées, fixez le couvercle arrière inclus sur cet appareil.

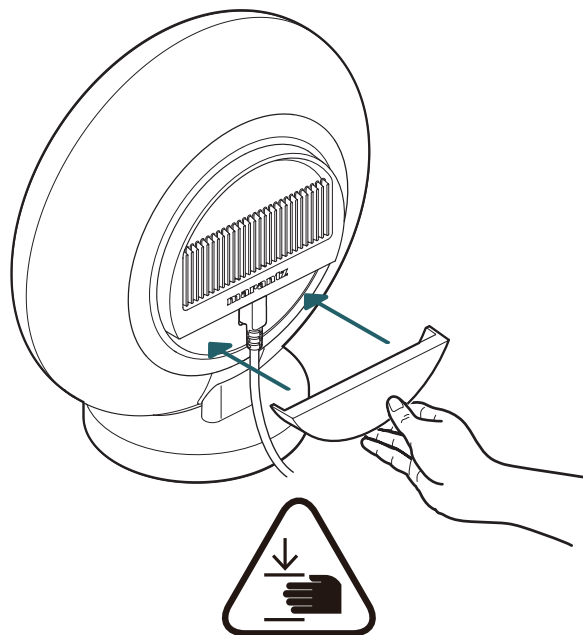

Avertissement!

- Le couvercle arrière est équipé d'aimants puissants et peut causer des blessures en cas de pincement entre le couvercle et le panneau arrière. Veuillez fixer le couvercle arrière en utilisant la position de la main indiquée ci-dessus.

Obtention de l'application HEOS

Téléchargez l'application HEOS pour iOS ou Android en recherchant "HEOS" dans l'App Store®, le magasin Google Play™ ou Amazon.



Dans un objectif d'amélioration, les spécifications et la conception de l'application sont susceptibles d'être modifiées sans préavis.



Configuration de l'application HEOS pour la première fois avec un appareil intégré HEOS

Une fois que vous avez placé l'enceinte dans votre pièce d'écoute et que vous avez téléchargé l'application HEOS, vous êtes prêt à configurer l'enceinte pour la lecture de musique. Cela implique de suivre quelques étapes simples pour connecter cette enceinte à votre réseau domestique existant :



- Ne connectez pas le câble Ethernet si vous connectez cet appareil à un réseau sans fil. Si vous connectez cet appareil à un réseau câblé, utilisez un câble Ethernet (non fourni) pour connecter cet appareil à votre réseau ou routeur.

1 Assurez-vous que votre périphérique mobile est connecté à votre réseau sans fil (le même réseau auquel vous souhaitez connecter cet appareil).

Vous pouvez vérifier ceci dans le menu "Réglages" - "Wi-Fi" de votre appareil iOS ou Android.



- Activez le réglage Bluetooth sur votre périphérique mobile.
- Si votre réseau sans fil est sécurisé, assurez-vous de connaître le mot de passe pour rejoindre votre réseau.

2 Démarrez l'application HEOS sur votre périphérique mobile.



3 Appuyez sur la touche "Configurer maintenant" dans la partie supérieure de l'écran.

4 Suivez les instructions pour ajouter cet appareil à votre réseau sans fil.



- Si vous rencontrez des problèmes quelconques lors de la connexion de votre enceinte, allez directement à la section Dépannage (🔧 p. 19).



À propos de HEOS

HEOS est un véritable système audio multi pièce qui synchronise les lectures audio entre différents appareils intégrés HEOS pour que la lecture se fasse de manière synchronisée dans différentes pièces, avec un son extraordinaire ! Vous pouvez facilement ajouter et synchroniser jusqu'à 32 appareils intégrés HEOS à votre système.

Compte HEOS

■ Qu'est-ce qu'un compte HEOS ?

Un compte HEOS est un compte principal ou "trousseau" permettant de gérer tous vos services musicaux HEOS à l'aide d'un seul nom d'utilisateur et d'un seul mot de passe.

■ Pourquoi ai-je besoin d'un compte HEOS ?

Avec un compte HEOS, vous ne devez saisir qu'une seule fois les noms d'utilisateur et les mots de passe de vos services musicaux. Cela vous permet d'utiliser facilement et rapidement plusieurs applications de contrôle sur différents appareils. Vous n'avez qu'à vous connecter à votre compte HEOS sur n'importe quel appareil et vous aurez accès à tous vos services musicaux associés, à votre historique de lecture et à vos listes de lecture personnalisées, même si vous êtes chez un ami et que vous écoutez de la musique sur son système HEOS.

■ Inscription pour un compte HEOS

Vous serez invité à ouvrir un compte HEOS la première fois que vous tenterez d'accéder à un service musical à partir de "Accueil" l'écran de l'application HEOS.



Lecture de musique à partir d'un périphérique Bluetooth

- 1** Activez le réglage Bluetooth sur votre périphérique mobile.
- 2** Appuyez sur la touche Bluetooth (⌘) située sur le panneau arrière de l'enceinte et maintenez-la enfoncée pendant 3 secondes, puis relâchez la touche lorsque vous voyez le halo lumineux avant clignoter.
- 3** Sélectionnez "Marantz Grand Horizon" dans la liste des périphériques Bluetooth disponibles.
En quelques secondes, votre dispositif mobile indique qu'il est connecté à cet appareil.
- 4** Lisez de la musique à l'aide de n'importe quelle application sur votre périphérique.
Le son sort maintenant de cet appareil.

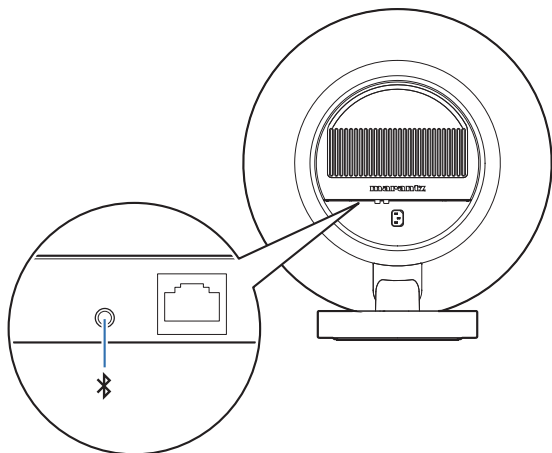

REMARQUE

- Si vous n'entendez aucun son, débranchez et rebranchez les connexions Bluetooth de votre appareil Bluetooth.



Utilisation d'Apple AirPlay

Vous pouvez lire les fichiers musicaux stockés sur votre iPhone, iPod touch, iPad, Mac ou PC Windows sur cet appareil via le réseau.



- La source d'entrée sera commutée sur "AirPlay" lors du lancement de la lecture AirPlay.
- Vous pouvez arrêter la lecture AirPlay en choisissant une autre source d'entrée.
- L'écran peut varier selon l'OS et les versions logicielles.

Cet appareil prend en charge AirPlay 2®.

Synchronise plusieurs appareils/enceintes compatibles avec AirPlay 2 pour une lecture simultanée.



Spotify Connect

Spotify contient toute la musique dont vous avez besoin. Des millions de chansons disponibles instantanément. Il vous suffit de rechercher la musique que vous aimez ou de laisser Spotify vous proposer quelque chose qui vous plaît. Spotify fonctionne sur votre téléphone, votre tablette, votre ordinateur et vos enceintes de maison. Ainsi, vous aurez toujours la bande-son idéale pour vos activités. Vous pouvez maintenant profiter de Spotify avec votre compte gratuit ainsi qu'un compte Premium.

Utilisez votre téléphone, votre tablette ou votre ordinateur comme une télécommande pour Spotify.

Accédez à www.spotify.com/connect pour en savoir plus.

Le logiciel Spotify est soumis à des licences de tiers présentées ici : www.spotify.com/connect/third-party-licenses

Écouter de la musique sur Spotify avec l'enceinte

Téléchargez "Spotify App" au préalable sur votre appareil iOS ou Android.

- 1 Connectez les paramètres Wi-Fi de l'appareil iOS ou Android au même réseau que l'enceinte.**
- 2 Lancez le Spotify App.**
- 3 Lire une piste Spotify.**
- 4 Appuyez sur l'icône Spotify  pour sélectionner l'appareil.**

La musique sera diffusée sur l'enceinte.



Dépistage des pannes

En cas de problème, vérifiez d'abord les points suivants :

1. **Les connexions sont-elles bonnes ?**
2. **Cet appareil est-il utilisé comme décrit dans le manuel d'utilisation ?**
3. **Les autres appareils fonctionnent-ils correctement ?**



- Si les étapes ci-dessus ne résolvent pas le problème, redémarrer l'appareil peut résoudre le problème. Retirez et réinsérez le cordon d'alimentation de l'appareil.

Si cet appareil ne fonctionne pas correctement, vérifiez les symptômes correspondants dans cette section.

Si les symptômes ne correspondent à aucun de ceux décrits ici, consultez votre revendeur, car il peut s'agir d'un défaut de l'appareil. Dans ces cas, débranchez immédiatement l'alimentation et contactez le magasin où vous avez acheté cet appareil.



Impossible de connecter cet appareil au réseau

- Assurez-vous que votre appareil mobile est connecté à votre réseau sans fil avant de configurer cet appareil. (☞ p. 14)
- Alternativement, vous pouvez connecter cet appareil à votre routeur réseau à l'aide d'un câble Ethernet vendu séparément. Une fois connecté via Ethernet, l'application HEOS doit reconnaître le dispositif et vous pouvez le déplacer manuellement vers votre réseau sans fil à l'aide de "Réglages" - "Mes périphériques" - ("Nom du périphérique") - "Avancé" - "NETWORK SETTINGS".

Impossible de jumeler un périphérique mobile Bluetooth avec cet appareil

- La connexion depuis le périphérique mobile Bluetooth est victime d'un dysfonctionnement. Mettez le périphérique mobile sous tension, supprimez les informations d'appariement et appariez à nouveau cet appareil avec le périphérique mobile.

Impossible d'entendre de la musique via Bluetooth

- Votre périphérique mobile Bluetooth n'est pas apparié avec cet appareil. Appariez à nouveau cet appareil avec le périphérique mobile.
- Cet appareil est en mode Wi-Fi ou LINE-in, etc. Jumelez et connectez un dispositif Bluetooth à cet appareil.
- Le périphérique mobile Bluetooth est connecté à un autre périphérique audio. Assurez-vous que votre périphérique Bluetooth est connecté à cet appareil.
- Le volume de votre périphérique mobile Bluetooth ou de votre enceinte est réglé trop bas. Vérifiez le volume sur le dispositif mobile Bluetooth. Vérifiez le volume sur cet appareil.



La musique s'arrête ou ralentit parfois

- Assurez-vous que votre connexion Internet fonctionne correctement. Si vous partagez votre réseau avec d'autres utilisateurs ou appareils, il se peut qu'ils utilisent une grande partie de votre bande passante (en particulier s'ils visionnent des vidéos en streaming).
- Assurez-vous que cet appareil est à portée de votre réseau sans fil.
- Assurez-vous que cet appareil ne se trouve pas à proximité d'autres dispositifs électroniques qui pourraient interférer avec la connectivité sans fil (comme les fours à micro-ondes, les téléphones sans fil, les téléviseurs, etc.).

Impossible de se connecter à un réseau à l'aide d'un appareil iOS

- Cette enceinte prend en charge le mode de configuration WAC (Wireless Accessory Configuration) d'Apple. Le mode de configuration WAC vous permet de connecter votre enceinte à votre réseau sans avoir à saisir le nom et le mot de passe du réseau. La version du microprogramme du dispositif iOS doit prendre en charge la version iOS 10,0,2 ou ultérieure.
 1. Sur l'enceinte, appuyez et maintenez enfoncé le haut et le bas de l'anneau de commande pendant 3 secondes jusqu'à ce que le halo lumineux devienne orange.
 2. Sur votre périphérique iOS, allez au menu Wi-Fi sous Paramètres.
 3. Sélectionnez "Marantz Grand Horizon" sous "CONFIGURER UN HAUT-PARLEUR AIRPLAY..." en bas de la liste.
 4. Sélectionnez le réseau auquel vous souhaitez connecter votre enceinte et choisissez "Suivant".
 5. Suivez les instructions à l'écran pour terminer le paramétrage.

Le système HEOS restera en mode de configuration WAC pendant 15 minutes. Si le dispositif n'est pas configuré dans les 15 minutes qui suivent, il revient à sa connexion réseau précédente. Appuyez sur le bouton tactile inférieur si vous souhaitez annuler le mode de configuration WAC. Le halo lumineux avant clignote rapidement 5 fois.



Impossible de se connecter à un réseau WPS

- Si votre routeur sans fil prend en charge WPS (Wi-Fi Protected Setup™), votre enceinte peut éventuellement se connecter à votre réseau à l'aide de la méthode "Bouton poussoir" en suivant les étapes suivantes :
 1. Appuyez sur le bouton WPS sur votre routeur.
 2. Dans les 2 minutes, appuyez sur la touche CONNECT sur le panneau arrière de l'enceinte et maintenez-la enfoncée pendant 5 secondes.
 3. Le halo lumineux avant clignote en vert pendant plusieurs secondes lorsque l'appareil se connecte à votre routeur WPS.
 4. Une fois la connexion établie, le halo lumineux avant devient blanc.

Wi-Fi Protected Setup™ est une marque commerciale de Wi-Fi Alliance.

La fonction de commande HDMI ne fonctionne pas

La fonction de contrôle HDMI ne fonctionne pas.

- Vous ne pouvez pas commander des appareils qui ne sont pas compatibles avec la fonction de contrôle HDMI. De plus, en fonction de l'appareil connecté ou des paramètres, la fonction de contrôle HDMI peut ne pas fonctionner. Dans ce cas, utilisez directement l'appareil externe.
- Vérifiez que la configuration de la fonction de commande HDMI est activée sur le téléviseur connecté à cet appareil.

Vous pouvez entendre le son provenant des enceintes du téléviseur

Vous pouvez entendre le son provenant des enceintes du téléviseur.

- Désactivez les enceintes du téléviseur (certains téléviseurs disposent d'un commutateur dédié à cet effet sur le panneau arrière, mais sur la plupart des téléviseurs, vous devez désactiver les enceintes intégrées dans le menu de configuration).



J'entends un décalage lors de l'utilisation de l'entrée externe avec mon téléviseur

J'entends un décalage lors de l'utilisation de l'entrée externe avec mon téléviseur.

- Si vous connectez l'entrée externe à votre récepteur câble ou satellite pour profiter du son du téléviseur via plusieurs dispositifs intégrés HEOS, il se peut que vous entendiez un décalage entre le moment où vous voyez quelqu'un parler et le moment où vous entendez le son. Cela est dû au fait que le système HEOS doit mettre en mémoire tampon l'audio avant de l'envoyer aux dispositifs intégrés HEOS, afin qu'il arrive en même temps sur tous les dispositifs. Vous pouvez éviter ce décalage en n'écoutant que le dispositif qui est directement connecté au décodeur.

Réinitialisation des paramètres réseau

- Si le contenu du réseau ne peut pas être lu ou si l'appareil ne peut pas se connecter au réseau, la réinitialisation du périphérique réseau peut résoudre le problème. Les valeurs par défaut en usine sont rétablies pour les réglages de réseau. Après avoir restauré les paramètres d'usine par défaut, reconfigurez les paramètres en fonction de votre réseau.
Pour réinitialiser le réseau de cet appareil, appuyez sur le bouton CONNECT situé sur le panneau arrière de l'appareil et maintenez-le enfoncé pendant 10 secondes jusqu'à ce que le halo lumineux avant commence à clignoter en orange.



Réinitialisation des paramètres d'usine

- La réinitialisation de votre enceinte supprimera les informations sur le réseau sans fil, le nom et tous les paramètres, mais conservera son logiciel actuel. Vous devez utiliser "Réglages" - "Ajouter le périphérique" pour reconnecter l'enceinte à votre réseau domestique avant de pouvoir l'utiliser. Pour réinitialiser cet appareil, appuyez sur les boutons CONNECT et Bluetooth (⌘) situés sur le panneau arrière de cet appareil et maintenez-les enfoncés pendant 5 secondes jusqu'à ce que le halo lumineux avant commence à clignoter en orange.





Tableau des LED

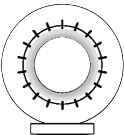
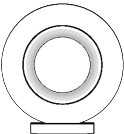

Les LED du panneau avant indiquent l'état actuel.

État	Halo lumineux avant	Description
Mise hors tension (lorsque la prise principale est retirée)	 éteint	
Veille automatique	 éteint	L'enceinte est en mode veille automatique (connectée à votre réseau). (☞ p. 30)
	 orange fixe atténué	L'enceinte est en mode veille automatique (pas connectée à votre réseau). (☞ p. 30)



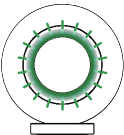

État	Halo lumineux avant	Description
Mise sous tension	 blanc clignotant	L'enceinte démarre ou se connecte au réseau.
	 blanc fixe	L'enceinte est connectée au réseau.
	 orange fixe	L'enceinte ne parvient pas à se connecter au réseau. Essayez de connecter à nouveau cet appareil.



État	Halo lumineux avant	Description
WPS	 vert clignotant	L'enceinte se connecte au réseau via WPS.
	 vert fixe pendant 3 secondes	L'enceinte est connectée au réseau via WPS.
	 rouge fixe pendant 3 secondes	WPS a expiré.

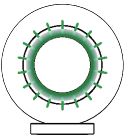
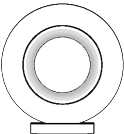

État	Halo lumineux avant	Description
Bluetooth	 clignote en vert deux fois	L'enceinte s'appaire via Bluetooth.
	 blanc fixe	L'enceinte est appairée via Bluetooth.
	 rouge fixe pendant 3 secondes	L'enceinte n'a pas réussi à s'appairer au dispositif Bluetooth. Essayez à nouveau de procéder à l'appariement. (📖 p. 16)

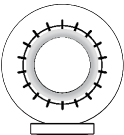
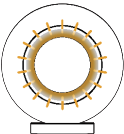
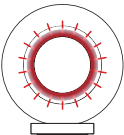

État	Halo lumineux avant	Description
Le réglage du volume	 blanc clignotant lentement	L'enceinte est mise en sourdine.
Mise à jour du micrologiciel	 orange clignotant	Le micrologiciel est en cours de mise à jour.
	 rouge clignotant lentement (sans s'estomper)	Il y a une erreur de microprogramme. Vérifiez la qualité de votre connexion Internet, relancez l'application, puis essayez à nouveau de mettre à jour le microprogramme.

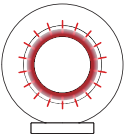
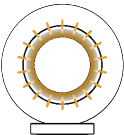
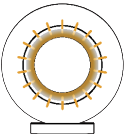

État	Halo lumineux avant	Description
Erreur	 rouge fixe	Il y a eu une erreur de configuration. Vérifiez votre environnement d'utilisation, puis suivez la procédure correcte pour essayer à nouveau la configuration. Si l'erreur se produit de nouveau, restaurez les réglages d'usine et réessayez de configurer. (☞ p. 23)
	 rouge clignotant rapidement	Il y a une erreur de matériel. Débranchez le cordon d'alimentation, attendez environ 30 secondes, puis rebranchez-le.
Réinitialisation aux paramètres d'usine	 orange clignotant rapidement	Les réglages d'usine ont été restaurés.
Réinitialisation réseau	 orange clignotant rapidement	Les réglages réseau ont été réinitialisés.



Gestion de l'alimentation

■ Veille automatique

L'enceinte passe automatiquement en mode veille pour économiser l'énergie après 20 minutes d'inactivité, notamment :

Ethernet

Après 20 minutes d'inactivité et sans accès au réseau après la lecture de la musique via Ethernet.

Wi-Fi

Après 20 minutes d'inactivité et sans accès au réseau après la lecture de la musique via Wi-Fi.

USB

Après 20 minutes d'inactivité et sans accès au réseau après la lecture de la musique via une clé USB.

Bluetooth

Lorsque la connexion Bluetooth est déconnectée et qu'il y a 20 minutes d'inactivité sans accès au réseau après avoir écouté de la musique via Bluetooth.

Entrée LINE

Après 20 minutes sans son.

Entrée optique

Après 20 minutes d'inactivité après la mise en veille de l'appareil optique.

HDMI (eARC/ARC)

Raccordez cet appareil et le téléviseur compatible eARC/ARC à l'aide du câble HDMI et allumez le téléviseur. 20 minutes après la mise en veille du téléviseur.

■ Arrêt

Pour couper complètement l'alimentation du dispositif, vous devez débrancher la fiche d'alimentation de la prise de courant.



Activer/désactiver les fonctions Wi-Fi et Bluetooth

En désactivant les fonctions Wi-Fi et Bluetooth, vous pouvez réduire la consommation électrique en mode de Veille automatique. Suivez ces étapes pour désactiver/activer ces fonctions :

- 1** Dans l'application HEOS, appuyez sur l'onglet "Accueil".
- 2** Sélectionnez l'icône Settings  dans l'angle supérieur droit de l'écran.
- 3** Sélectionnez "Mes périphériques".
- 4** Sélectionnez "Marantz Grand Horizon".
- 5** Sélectionnez "Réseau".

■ Wi-Fi

Allumé
(Par défaut) : Activez la fonction Wi-Fi.

Eteint : Désactivé la fonction Wi-Fi.



- Si le Wi-Fi est réglé sur "Eteint", utilisez un câble Ethernet pour établir la connexion réseau.

■ Bluetooth

Allumé
(Par défaut) : Activé la fonction Bluetooth.

Eteint : Désactivez la fonction Bluetooth.



Codecs et types de fichiers pris en charge

Fréquence d'échantillonnage	Longueur en bits	Extension de fichier	Codec	Débits binaires
32/44,1/48/88,2/96/176,4/192 kHz	16/24 bit	wav	PCM	–
32/44,1/48 kHz	16 bits	mp3	MPEG-1 Audio Layer 3 CBR/VBR	32 – 320 kbps
32/44,1/48 kHz	16 bits	m4a aac	AAC-LC	48 – 320 kbps
32/44,1/48 kHz	16 bits	wma	wma9 CBR	CBR : 48 – 192 kbps
44,1/48/88,2/96/176,4/192 kHz	16/24 bit	flac	flac	–
44,1/48/88,2/96/176,4/192 kHz	16/24 bit	m4a	ALAC	–
2,8/5,6 MHz	1 bit	dff dsf	DSDIFF DSF	–

REMARQUE

- Pour la clé USB, le nombre limité de dossiers et de fichiers pouvant être lus sur cet appareil est le suivant.
 - Nombre de niveaux de répertoires de dossiers : 8 niveaux (le nombre limité inclut le dossier racine).
 - Nombre de dossiers : 500
 - Nombre de fichiers : 5000 (le nombre de fichiers autorisé peut varier en fonction de la capacité de la clé USB et de la taille du fichier.)
- Les fichiers protégés par DRM, tels que FairPlay DRM d'Apple, ne sont pas pris en charge.
- Si vous sélectionnez une source de musique avec un débit élevé ou une résolution élevée, elle est réglée au niveau approprié par le codec avant d'être générée.
- Le décodeur ALAC est distribué sous la licence Apache, version 2.0 (<http://www.apache.org/licenses/LICENSE-2.0>)



■ Formats audio pris en charge (Optique)

PCM linéaire 2 canaux	2 canaux, 32 kHz – 192 kHz
Bitstream	Dolby Digital

■ Formats audio pris en charge (HDMI)

PCM linéaire 2 canaux	2 canaux, 32 kHz – 192 kHz
PCM linéaire multicanal	7,1 canaux, 32 kHz – 192 kHz
Bitstream	Dolby Digital/Dolby Atmos/Dolby TrueHD/Dolby Digital Plus



À propos de HDMI

Cet appareil prend en charge les fonctions HDMI suivantes.

- **Fonction eARC (canal de retour audio amélioré)/ARC (canal de retour audio)**

Vous pouvez regarder des films, écouter de la musique, etc., sur votre TV simplement en connectant un TV compatible avec la fonction eARC/ARC à cet appareil via HDMI.

- **Fonction de contrôle HDMI**

Connectez un TV compatible avec le contrôle HDMI et cet appareil via HDMI et activez le contrôle HDMI pour activer le contrôle associé depuis l'un ou l'autre périphérique.

- **Commutation de la source d'entrée**

Si le TV est mis sous tension, cet appareil met sous tension automatiquement et commute la source d'entrée.

- **Liaison de mise hors tension**

L'opération de mise hors tension du TV est associée de sorte que cet appareil se mette hors tension également.

- **Ajustement du volume**

Le volume de cet appareil peut être réglé à l'aide de la télécommande du TV.

- **Commutation de destination de sortie audio**

Si cet appareil est mis sous tension, l'audio du TV est émis par cet appareil. Si cet appareil est mis hors tension, l'audio du TV est émis par les enceintes du TV.



- Certaines fonctions peuvent ne pas fonctionner selon le TV connecté.



Informations sur les marques



Apple, AirPlay, iPad, iPad Air, iPad Pro, iPhone and Mac are trademarks of Apple Inc., registered in the U.S. and other countries.

The trademark "iPhone" is used in Japan with a license from Aiphone K.K.

Use of the Works with Apple badge means that an accessory has been designed to work specifically with the technology identified in the badge and has been certified by the developer to meet Apple performance standards.



La marque et les logos Bluetooth® sont des marques commerciales déposées appartenant à Bluetooth SIG, Inc. et toute utilisation de ces marques par DEI Sales, Inc. est soumise à licence. Les autres marques et noms commerciaux appartiennent à leurs détenteurs respectifs.



Dolby, Dolby Atmos et le symbole double-D sont des marques déposées de Dolby Laboratories Licensing Corporation. Fabriqué sous licence de Dolby Laboratories. Travaux confidentiels non publiés. Copyright © 2012–2024 Dolby Laboratories. Tous droits réservés.



Les termes HDMI, HDMI High-Definition Multimedia Interface, l'habillage commercial HDMI et les logos HDMI sont des marques commerciales ou des marques déposées de HDMI Licensing Administrator, Inc.





Le logo Wi-Fi CERTIFIED est une marque déposée de la Wi-Fi Alliance. La certification Wi-Fi garantit que l'appareil a passé le test d'interopérabilité mené par la Wi-Fi Alliance, un groupe qui certifie l'interopérabilité des appareils LAN sans fil.



Google Play et le logo Google Play sont des marques de Google LLC.



App Store® est une marque déposée de Apple, Inc. aux États-Unis et dans d'autres pays.

ROON READY

Being Roon Ready means that Marantz uses Roon streaming technology, for an incredible user interface, simple setup, rock-solid daily reliability, and the highest levels of audio performance, without compromise.



Spécifications

Réseau local sans fil

Type de réseau :	Conforme à IEEE 802.11a/b/g/n/ac/ax
Fréquence d'échantillonnage utilisée :	2,4 GHz, 5 GHz, 6 GHz

Section Bluetooth

Système de communication :	Bluetooth Version 5.4
Puissance de transmission :	Classe de puissance 1
Plage de communication maximale :	Environ 98,4 pieds/30 m en ligne de mire *
Fréquence d'échantillonnage utilisée :	Bande de 2,4 GHz
Schéma de modulation :	FHSS (Frequency-Hopping Spread Spectrum)
Profils pris en charge :	A2DP, AVRCP
Codec correspondant :	SBC
Plage de transmission (A2DP) :	20 Hz – 20 000 Hz

* La portée réelle de la communication varie en fonction de l'influence de facteurs tels que les obstacles entre les dispositifs, les ondes électromagnétiques des fours à micro-ondes, l'électricité statique, les téléphones sans fil, la sensibilité de la réception, les performances de l'antenne, le système d'exploitation, le logiciel d'application, etc.



Général

Température de fonctionnement :

41 °F – 95 °F (5 °C – 35 °C)

Alimentation :

100 - 240 V CA, 50/60 Hz (pour le modèle européen)

100 - 120 V CA, 50/60 Hz (pour le modèle nord-américain)

Consommation :

120 W

Consommation électrique en mode Veille automatique :

Connexions	Éléments de configuration dans l'application HEOS		Consommation électrique
	Wi-Fi (☞ p. 31)	Bluetooth (☞ p. 31)	
Wi-Fi 2,4 GHz	Allumée	Arrêt	1,8 W
Wi-Fi 5 GHz	Allumée	Arrêt	1,8 W
Ethernet	Arrêt	Arrêt	1,9 W
USB avec Ethernet	Arrêt	Arrêt	2,0 W
Bluetooth	Arrêt	Allumée	1,7 W
Tout cela avec Ethernet	Allumée	Allumée	2,0 W

Entrée analogique max. :

2 Vrms



Dimensions

Unité : po (mm)

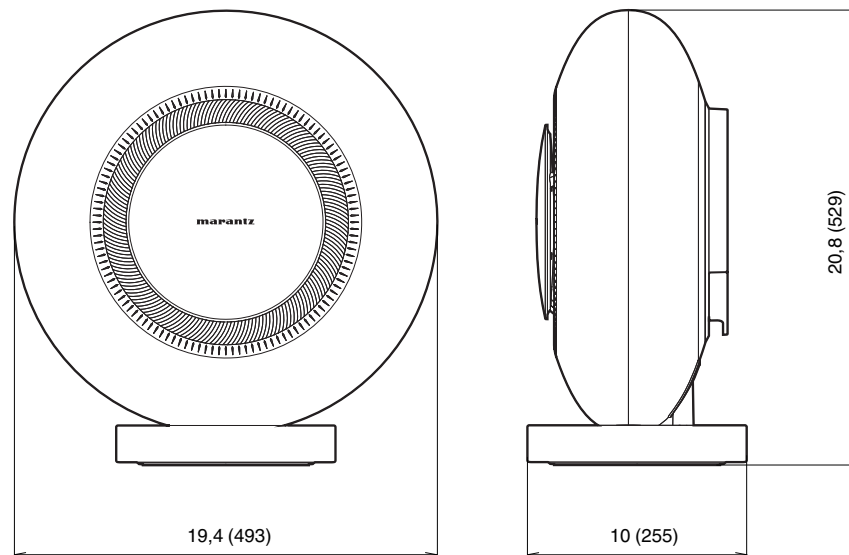

Poids : 46,9 lbs (21,3 kg)

À des fins d'amélioration, les spécifications et la conception sont sujettes à des modifications sans préavis.



marantz

3520 10973 00ASA

©2024 Masimo. All Rights Reserved.